

NATIONAL INTELLECTUAL PROPERTY
CENTER OF GEORGIA
SAKPATENTI



НАЦИОНАЛЬНЫЙ ЦЕНТР ИНТЕЛЛЕКТУАЛЬНОЙ
СОБСТВЕННОСТИ ГРУЗИИ
САКПАТЕНТИ

OFFICIAL BULLETIN OF THE INDUSTRIAL PROPERTY

**ОФИЦИАЛЬНЫЙ БЮЛЛЕТЕНЬ
ПРОМЫШЛЕННОЙ СОБСТВЕННОСТИ**

17(309)

2010
თბილისი

INID CODES FOR IDENTIFICATION OF BIBLIOGRAPHIC DATA

INVENTIONS, UTILITY MODELS

- (10) Number of publication for application, which has been examined
- (11) Number of patent and kind of document
- (21) Serial number of application
- (22) Date of filing of the application
- (23) Date of exhibition or the date of the earlier filing and the number of application, if any
- (24) Date from which patent may have effect
- (31) Number of priority application
- (32) Date of filing of priority application
- (33) Code of the country or regional organization allotting priority application number
- (44) Date of publication of application not granted, but examined and number of bulletin
- (45) Date of publication of registered document
- (51) International Patent Classification Index
- (54) Title of the invention
- (57) Abstract
- (60) Number of examined patent document granted by foreign patent office, date from which patent has effect and country code
- (62) Number of the earlier application and in case of divided application, date of filing an application
- (71) Name, surname and address of applicant (country code)
- (72) Name, surname of inventor (country code)
- (73) Name, surname and address of patent owner (country code)
- (74) Name, surname of representative or patent attorney
- (85) Date of commencement of the national phase of International Application
- (86) Number and date of filing of international application
- (87) Number and date of publication of international application

INDUSTRIAL DESIGNS

- (10) Number of publication for application
- (11) Number of patent and kind of document or number of registration
- (15) Date of registration/Date of patent renewal
- (18) Expected expiration date of patent or registration
- (21) Serial number of application
- (22) Date of filing of the application
- (23) Date of exhibition or the date of the earlier filing and the number of application, if any
- (24) Date from which patent may have effect
- (28) Number of industrial designs included in the application
- (30) Data relating to priority (number of application, date of filing of application, two-letter code identifying the authority with whom the priority application was made)
- (31) Number of priority application
- (32) Date of filing of priority application
- (33) Code of the country or regional organization allotting priority application number
- (34) Two-letter code according to WIPO St.3 identifying the authority with which the priority application was made
- (44) Date of publication of industrial design and number of bulletin (the first publication)
- (45) Date of publication of industrial design registered by WIPO and number of bulletin
- (51) International Classification for industrial designs (class and subclass of the Locarno Classification)
- (54) Title of the invention
- (55) Reproduction of the industrial design
- (57) Description of characteristic features of the industrial design including indication of colors
- (62) Number of the earlier application, registration and document number and if available the date of filing an application in case of divided application
- (71) Name, surname and address of applicant (country code)
- (72) Name, surname of creator (country code)
- (73) Name, surname and address of patent owner (country code)
- (74) Name, surname of representative or patent attorney
- (81) Contracting states concerned
 - II designated contracting states according to the 1960 Act
 - III designated contracting states according to the 1999 Act
- (85) Owner's permanent address
- (86) Owner's nationality
- (87) Owner's residence
- (88) State in which the owner has a real and effective industrial or commercial establishment

TRADEMARKS

- (111) – Number of registration
- (151) – Date of registration
- (156) – Date of the renewal
- (181) – Expected expiration date of registration
- (186) – Renewal expiration date of registration
- (141) – Date of cancel of duration of the mark
- (210) – Serial number of application
- (220) – Date of filing of the application
- (230) – Date concerning exhibition
- (260) – Number of application, for which favorable decision of examination about registration has been taken (publication number)
- (310) – Number of the first application
- (320) – Date of filing of the first application
- (330) – Code, identifying national or regional Office where the first application was made
- (511) – International Classification of Goods and Services for the purposes of registration of trade marks and/or list of goods and/or services classified according thereto
- (531) – Description of figurative elements of Trade Marks according to the International Classification of the Figurative Elements of Marks
- (540) – Reproduction of Trade Mark
- (550) – Nature and kind of Trade Mark
- (580) – Date of recording of any kind changes in respect of applications or registrations
- (591) – Information concerning colors claimed
- (731) – Name and address of the applicant
- (732) – Name and address of the holder of the registration
- (740) – Name and address of the representative
- (750) – Address for correspondence
- (770) – Name and address of the previous applicant or holder in case of change in ownership
- (771) – Previous name and address of the applicant or holder in case of change in ownership
- (791) – Name and address of the licensee
- (793) – Indication of conditions and/or restrictions under the license (Type of license, number of license agreement, data of license, data of validity of license)
- (800) – Certain data relating to the international registration of Trade Marks under the Protocol Relating to Madrid Agreement (International registration number)

CODES FOR PUBLICATION IN BULLETIN

- (21) AP 0000 000000 – serial number of application for invention
- (10) AP 0000 0000 A – number of published application for invention (first publication)
- (11) P 0000 0000 B – number of patent for invention (second publication)
- (21) AP1 0000 000000 – number of application for imported patent
- (11) PI 0000 0000 A – number of imported patent (first publication)
- (21) AU 0000 000000 – serial number of application for utility model
- (10) AU 0000 000 U – number of published application for utility model (first publication)
- (11) U 0000 000 Y – number of patent for utility model (second publication)
- (21) AD 0000 000000 – serial number of application for industrial design
- (10) AD 0000 000 S – number of published application for industrial design (first publication)
- (11) D 0000 000 S – number of patent for industrial design (second publication)

INTERNATIONAL PATENT CLASSIFICATION FOR INVENTIONS AND UTILITY MODELS

- SECTION A – HUMAN NECESSITIES
- SECTION B – PERFORMING OPERATIONS; TRANSPORTING
- SECTION C – CHEMISTRY; METALLURGY
- SECTION D – TEXTILES; PAPER
- SECTION E – FIXED CONSTRUCTIONS
- SECTION F – MECHANICAL ENGINEERING; LIGHTING; HEATING; WEAPONS; BLASTING
- SECTION G – PHYSICS
- SECTION H – ELECTRICITY

-
- M – Trade Mark
 - (210) AM 0000 000000 – Serial number of application;
 - (260) AAM 0000 00000 A – Publication number of application;
 - (111) M 0000 00000 R – Number of registration;
 - (111) MMM0000 00000 Rn – Number of renewals, in which n=1,2,3;
 - (111) M 0000 00000 R(P) – Number of registration under partial assignment of rights

МЕЖДУНАРОДНЫЕ КОДЫ ДЛЯ ИДЕНТИФИКАЦИИ БИБЛИОГРАФИЧЕСКИХ ДАННЫХ

ИЗОБРЕТЕНИЯ, ПОЛЕЗНЫЕ МОДЕЛИ

- (10) Номер публикации заявки, прошедшей экспертизу
- (11) Номер патента и код вида
- (21) Номер заявки
- (22) Дата подачи заявки
- (23) Дата выставочного приоритета или дата подачи заявки с более ранним приоритетом и, если возможно, номер заявки
- (24) Дата, с которой начинается действие патента
- (31) Номер приоритетной заявки
- (32) Дата подачи приоритетной заявки
- (33) Код страны или региональной организации, ведомство которой присвоило номер приоритетной заявке
- (44) Дата публикации еще не выданного, но прошедшего экспертизу охранного документа и номер бюллетеня
- (45) Дата публикации патентного документа, прошедшего регистрацию
- (51) Индекс международной патентной классификации
- (54) Наименование изобретения
- (57) Реферат
- (60) Номер охранного документа, прошедшего полную экспертизу, выданный иностранным патентным ведомством, дата начала действия этого охранного документа и код страны
- (62) Номер более ранней заявки и, в случае выделенной заявки, дата подачи заявки
- (71) Имя, фамилия, адрес заявителя (код страны)
- (72) Имя, фамилия изобретателя (код страны)
- (73) Имя, фамилия, адрес патентообладателя (код страны)
- (74) Имя, фамилия представителя или патентного поверенного
- (85) Дата начала действия национальной фазы международной заявки
- (86) Номер и дата подачи международной заявки
- (87) Номер и дата публикации международной заявки

ПРОМЫШЛЕННЫЕ ОБРАЗЦЫ

- (10) Номер публикации заявки, прошедшей экспертизу
- (11) Номер патента и код вида или номер регистрации
- (15) Дата регистрации/дата продления срока действия патента
- (18) Предполагаемая дата окончания срока действия патента или регистрации
- (21) Номер заявки
- (22) Дата подачи заявки
- (23) Дата выставочного приоритета или дата подачи заявки с более ранним приоритетом и, если возможно, номер заявки
- (24) Дата, с которой начинается действие патента
- (28) Количество промышленных образцов, внесенных в заявку
- (31) Номер приоритетной заявки
- (32) Дата подачи приоритетной заявки
- (33) Код страны или региональной организации, ведомство которой присвоило номер приоритетной заявке
- (34) Двухбуквенный код ВОИС в соответствии со стандартом-ST.3 для идентификации органа, где была подана приоритетная заявка
- (44) Дата публикации промышленного образца и номер бюллетеня (первая публикация)
- (45) Дата публикации промышленного образца, прошедшего регистрацию в международном бюро, и номер бюллетеня
- (51) Международная классификация промышленного образца (класс и подкласс Локарнской классификации)
- (54) Наименование промышленного образца
- (55) Изображение промышленного образца
- (57) Описание характерных особенностей промышленного образца, включая цвет
- (62) Номер более ранней заявки регистрации или документа и, в случае выделенной заявки, дата подачи заявки
- (71) Имя, фамилия, адрес заявителя (код страны)
- (72) Имя, фамилия автора (код страны)
- (73) Имя, фамилия, адрес патентообладателя (код страны)
- (74) Имя, фамилия представителя или патентного поверенного
- (81) Соответствующие участвующие страны
II. указанные страны-участницы, согласно акту 1960 года
III. указанные страны-участницы, согласно акту 1999 года;
- (85) Постоянное место жительства владельца
- (86) Гражданство владельца
- (87) Место жительства владельца
- (88) Государство, в котором владелец имеет настоящее и действующее промышленное или торговое производство**

ТОВАРНЫЕ ЗНАКИ

- (111) – Номер регистрации
- (151) – Дата регистрации
- (156) – Дата продления срока регистрации
- (181) – Предполагаемая дата окончания срока регистрации
- (186) – Предполагаемая дата продления срока регистрации
- (141) – Дата аннулирования срока действия регистрации знака
- (210) – Номер заявки
- (220) – Дата подачи заявки
- (230) – Выставочные данные
- (260) – Номер заявки, в отношении которой внесено положительное решение экспертизы о регистрации (номер публикации)
- (310) – Номер первой заявки
- (320) – Дата подачи первой заявки
- (330) – Идентификационный код национального или регионального ведомства или организации, принимающей первую заявку
- (511) – Международная классификация товара и/или услуг для регистрации товарного знака и/или перечень классифицированного товара и/или услуг
- (531) – Описание изобразительного элемента товарного знака в соответствии с Международной классификацией (Венская классификация) изобразительного элемента товарного знака
- (540) – Изображение знака
- (550) – Вид товарного знака
- (580) – Дата внесения записи на все виды изменений, связанные с регистрацией заявки и знака
- (591) – Информация о заявленных цветах
- (731) – Имя и адрес заявителя
- (732) – Имя и адрес владельца
- (740) – Имя и адрес представителя
- (750) – Адрес для переписки
- (770) – Имя и адрес заявителя или владельца до изменений в случае передачи прав
- (771) – Имя и адрес заявителя или владельца до изменений без передачи прав
- (791) – Имя и адрес лицензиата
- (793) – Указания на условия и/или ограничения по лицензии (Вид лицензии, номер лицензионного договора, дата лицензионного договора, дата действия лицензионного договора)
- (800) – Данные регистрации товарных знаков в соответствии с протоколом Мадридского договора о международной регистрации товарных знаков (номер Международной классификации)

КОДЫ ДЛЯ ПУБЛИКАЦИИ В БЮЛЛЕТЕНЕ

- (21) AP 0000 000000 – номер заявки на изобретение;
- (10) AP 0000 0000 A – номер публикации заявки на изобретение (первая публикация);
- (11) P 0000 0000 B – номер патента на изобретение (вторая публикация);
- (21) API 0000 000000 – номер заявки на взвозный патент;
- (11) PI 0000 0000 A – номер взвозного патента (первая публикация);
- (21) AU 0000 000000 – номер заявки на полезную модель;
- (10) AU 0000 000 U – номер публикации заявки на полезную модель (первая публикация);
- (11) U 0000 000 Y – номер патента на полезную модель (вторая публикация);
- (21) AD 0000 000000 – номер заявки на промышленный образец;
- (10) AD 0000 000 S – номер публикации заявки на промышленный образец (первая публикация);
- (11) D 0000 000 S – номер патента на промышленный образец (вторая публикация)

МЕЖДУНАРОДНАЯ ПАТЕНТНАЯ КЛАССИФИКАЦИЯ ИЗОБРЕТЕНИЙ И ПОЛЕЗНЫХ МОДЕЛЕЙ

- РАЗДЕЛ A – УДОВЛЕТВОРЕНИЕ ЖИЗНЕННЫХ ПОТРЕБНОСТЕЙ ЧЕЛОВЕКА
- РАЗДЕЛ B – РАЗЛИЧНЫЕ ТЕХНОЛОГИЧЕСКИЕ ПРОЦЕССЫ; ТРАНСПОРТИРОВАНИЕ
- РАЗДЕЛ C – ХИМИЯ; МЕТАЛЛУРГИЯ
- РАЗДЕЛ D – ТЕКСТИЛЬ; БУМАГА
- РАЗДЕЛ E – СТРОИТЕЛЬСТВО; ГОРНОЕ ДЕЛО
- РАЗДЕЛ F – МЕХАНИКА; ОСВЕЩЕНИЕ; ОТОПЛЕНИЕ; ДВИГАТЕЛИ И НАСОСЫ; ОРУЖИЕ И БОЕПРИПАСЫ; ВЗРЫВНЫЕ РАБОТЫ
- РАЗДЕЛ G – ФИЗИКА
- РАЗДЕЛ H – ЭЛЕКТРИЧЕСТВО

- M – Trade Mark
- (210) AM 0000 000000 – Номер заявки;
- (260) AAM 0000 00000 A – Номер публикации заявки;
- (111) M 0000 00000 R – Номер регистрации;
- (111) MMM0000 00000 Rn – Номер каждой последующей регистрации, где n=1,2,3;
- (111) M 0000 00000 R(P) – Номер регистрации при передаче частичных прав на товарный знак

LIST OF CODES, IN ALPHABETIC SEQUENCE, AND THE CORRESPONDING (SHORT) NAMES OF STATES, OTHER ENTITIES AND INTERGOVERNMENTAL ORGANIZATIONS

AD	Andorra		for the Arab States of the Gulf (GCC)	NE	Niger
AE	United Arab Emirates	GD	Grenada	NG	Nigeria
AF	Afghanistan	GG	Guernsey	NI	Nicaragua
AG	Antigua and Barbuda	GH	Ghana	NL	Netherlands
AI	Anguilla	GI	Gibraltar	NO	Norway
AL	Albania	GT	Guatemala	NP	Nepal
AM	Armenia	GW	Guinea- Bissau	NR	Nauru
AN	Netherlands Antilles	GY	Guyana	NZ	New Zealand
AO	Angola	HK	The Hong Kong Special Administrative Region of the People's Republic of China	OA	African Intellectual Property Organization (OAPI)
AP	African Regional Intellectual Property Organization (ARIPO)	HN	Honduras	OM	Oman
AR	Argentina	HR	Croatia	PA	Panama
AT	Austria	HT	Haiti	PE	Peru
AU	Australia	HU	Hungary	PG	Papua New Guinea
AW	Aruba	IB	International Bureau of the World Intellectual Property Organization (WIPO)	PH	Philippines
AZ	Azerbaijan	ID	Indonesia	PK	Pakistan
BA	Bosnia and Herzegovina	IE	Ireland	PL	Poland
BB	Barbados	IL	Israel	PT	Portugal
BD	Bangladesh	IM	Isle of Man	PW	Palau
BE	Belgium	IN	India	PY	Paraguay
BF	Burkina Faso	IQ	Iraq	QA	Qatar
BG	Bulgaria	ID	Indonesia	QZ	Community Plant Variety Office (European Community) (CPVO)
BH	Bahrain	IE	Ireland	RO	Romania
BI	Burundi	IL	Israel	RS	Serbia
BJ	Benin	IM	Isle of Man	RU	Russian Federation
BM	Bermuda	IN	India	RW	Rwanda
BN	Brunei Darussalam	IQ	Iraq	SA	Saudi Arabia
BO	Bolivia	IR	Iran (Islamic Republic of)	SB	Solomon Islands
BR	Brazil	IS	Iceland	SC	Seychelles
BS	Bahamas	IT	Italy	SD	Sudan
BT	Bhutan	JE	Jersey	SG	Singapore
BV	Bouvet Island	JM	Jamaica	SH	Saint Helena
BW	Botswana	JO	Jordan	SI	Slovenia
BX	Benelux Office for Intellectual Property (BOIP)	JP	Japan	SK	Slovakia
BY	Belarus	KE	Kenya	SL	Sierra Leone
BZ	Belize	KG	Kyrgyzstan	SM	San Marino
CA	Canada	KH	Cambodia	SN	Senegal
CD	Democratic Republic of the Congo	KI	Kiribati	SO	Somalia
CF	Central African Republic	KM	Saint Kitts and Nevis	SR	Suriname
CG	Congo	KP	Democratic People's Republic of Korea	ST	Sao Tome and Principe
CH	Switzerland	KR	Republic of Korea	SV	El Salvador
CI	Cote d'Ivoire	KW	Kuwait	SY	Syrian Arab Republic
CK	Cook Islands	KY	Cayman Islands	SZ	Swaziland
CL	Chile	KZ	Kazakhstan	TC	Turks and Caicos Islands
CM	Cameroon	LA	Lao People's Democratic Republic	TD	Chad
CN	China	LB	Lebanon	TG	Togo
CO	Colombia	LC	Saint Lucia	TH	Thailand
CR	Costa Rica	LI	Liechtenstein	TJ	Tajikistan
CU	Cuba	LK	Sri Lanka	TL	Timor-Leste
CV	Cape Verde	LR	Liberia	TM	Turkmenistan
CY	Cyprus	LS	Lesotho	TN	Tunisia
CZ	Czech Republic	LT	Lithuania	TO	Tonga
DE	Germany	LU	Luxembourg	TR	Turkey
DJ	Djibouti	LV	Latvia	SE	Sweden
DM	Dominica	LY	Libyan Arab Jamahiriya	TT	Trinidad and Tobago
DO	Dominican Republic	MA	Morocco	TV	Tuvalu
DZ	Algeria	MC	Monaco	TW	Taiwan, Province of China
EA	Eurasian Patent Organization (EAPO)	MD	Republic of Moldova	TZ	United Republic of Tanzania
EC	Ecuador	ME	Montenegro	UA	Ukraine
EE	Estonia	MG	Madagascar	UG	Uganda
EG	Egypt	MK	The former Yugoslav Republic of Macedonia	US	United States of America
EH	Western Sahara	ML	Mali	UY	Uruguay
EM	Office for Harmonization in the Internal Market (Trademarks and Designs)(OHIM)	MM	Myanmar	UZ	Uzbekistan
EP	European Patent Office (EPO)	MN	Mongolia	VA	Holy See
ER	Eritrea	MO	Macao	VC	Saint Vincent and the Grenadines
ES	Spain	MP	Northern Mariana Islands	VE	Venezuela
ET	Ethiopia	MR	Mauritania	VG	Virgin Islands (British)
FI	Finland	MS	Montserrat	VN	Viet Nam
FJ	Fiji	MT	Malta	VU	Vanuatu
FK	Falkland Islands (Malvinas)	MU	Mauritius	WO	World Intellectual Property Organization (WIPO)
FO	Faroe Islands	MV	Maldives	WS	Samoa
FR	France	MW	Malawi	XN	Nordic Patent Institute (NPI)
GA	Gabon	MX	Mexico	YE	Yemen
GB	United Kingdom	MY	Malaysia	ZA	South Africa
GC	Patent Office of the Cooperation Council	MZ	Mozambique	ZM	Zambia
		NA	Namibia	ZW	Zimbabwe

**NATIONAL INTELLECTUAL PROPERTY CENTER OF GEORGIA
SAKPATENTI**

**НАЦИОНАЛЬНЫЙ ЦЕНТР ИНТЕЛЛЕКТУАЛЬНОЙ СОБСТВЕННОСТИ ГРУЗИИ
САКПАТЕНТИ**

**OFFICIAL BULLETIN
OF THE INDUSTRIAL PROPERTY**

**ОФИЦИАЛЬНЫЙ БЮЛЛЕТЕНЬ
ПРОМЫШЛЕННОЙ СОБСТВЕННОСТИ**

17(309)

**INVENTIONS
ИЗОБРЕТЕНИЯ**

**UTILITY MODELS
ПОЛЕЗНЫЕ МОДЕЛИ**

**INDUSTRIAL DESIGNS
ПРОМЫШЛЕННЫЕ ОБРАЗЦЫ**

**TRADEMARKS
ТОВАРНЫЕ ЗНАКИ**

DATE OF PUBLICATION **10.09.2010** ДАТА ПУБЛИКАЦИИ

**INVENTIONS
ИЗОБРЕТЕНИЯ**

**APPLICATIONS
ЗАЯВКИ**

10249; 8705; 11018; 9632; 11494; 9928; 10607; 10543; 10800; 11223; 11570; 10820; 10684; 11058;
10919; 10610; 10135; 10670; 9975; 9474; 9238; 10401

**PATENTS
ПАТЕНТЫ**

5068-5080

**UTILITY MODELS
ПОЛЕЗНЫЕ МОДЕЛИ**

**APPLICATION
ЗАЯВКА**

10844

**INDUSTRIAL DESIGNS
ПРОИЗВОДСТВЕННЫЕ ОБРАЗЦЫ**

**APPLICATIONS
ЗАЯВКИ**

601; 604; 609

**PATENTS
ПАТЕНТЫ**

433-434

**TRADEMARKS
ТОВАРНЫЕ ЗНАКИ**

**NATIONAL
НАЦИОНАЛЬНЫЕ**

53664-53666; 54637; 54889; 55123; 55338; 55420; 55489-55490; 55622; 55634; 55639-55641; 55649;
55695; 55766; 55773; 55786; 55788; 55807-55811; 55813-55819; 55821; 55825-55826; 55829-55840;
55866-55867; 55869-55881; 55899; 55903; 55908; 55950-55952; 55991; 56003; 56005-56007; 56019;
56069-56072; 56095; 56232-56237; 56302; 56318; 56368; 56605; 56682

**REGISTERED
РЕГИСТРИРОВАННЫЕ**

20682-20714

**INTERNATIONAL
МЕЖДУНАРОДНЫЕ**

53597-53598; 54274; 55347; 55350-55352; 55886; 55888; 55962-55963; 55968; 56145-56146; 56148-56159;
56174-56186; 56188; 56190; 56282; 56304-56315; 56319-56320; 56337-56340; 56345-56348; 56350-56352;
56369-56371; 56407-56424; 56446-56448; 56450-56451; 56455-56456; 56462-56469; 56500-56501;
56503-56508; 56510-56514; 56529-56543; 56571-56573; 56575-56586

**APPELLATIONS OF ORIGIN AND GEOGRAPHICAL INDICATIONS OF GOODS
НАИМЕНОВАНИЯ МЕСТА ПРОИСХОЖДЕНИЯ И ГЕОГРАФИЧЕСКИЕ УКАЗАНИЯ
ТОВАРОВ**

815-816

CONTENTS

INVENTIONS

- Applications laid open for the purpose of taking patent granting decisions 5
- Patents for inventions 13

UTILITY MODELS

- Applications laid open for the purpose of taking patent granting decisions 16

INDUSTRIAL DESIGNS

- Applications laid open for the purpose of taking patent granting decisions 17
- Patents for industrial designs 18

TRADEMARKS

- Applications filed under the national procedure, laid open for the purpose of taking patent granting decisions 33
- Registered trademarks 46
- Trademark, registered according to the accelerated procedure 49
- International trademarks, laid open for the purpose of taking on protection granting decisions 51
- International trademarks protected in Georgia 68

APPELLATIONS OF ORIGIN AND GEOGRAPHICAL INDICATIONS OF GOODS

- Appellations of origin of goods filed in Georgia for examination under Lisbon Agreement, on the base of the international registration 79

OFFICIAL NOTIFICATIONS

- Patents 80
- Trademarks 83

CLASSIFICATION INDEXES

INVENTIONS

- Concordance table of international classification index with reference to numbers of published applications 86
- Concordance table of numbers of published applications with reference to international classification index 87
- Concordance table of international classification index with reference to numbers of patents and numbers of published applications 88
- Concordance table of numbers of patents and numbers of published applications with reference to classification index 88
- Concordance table of numbers of applications, numbers of published applications and numbers of patents 89

UTILITY MODELS

- Concordance table of international classification index with reference to numbers of published applications 89
- Concordance table of numbers of published applications with reference to international classification index 89

INDUSTRIAL DESIGNS

- Concordance table of international classification index with reference to numbers of published applications 90
- Concordance table of numbers of published applications with reference to international classification index 90
- Concordance table of international classification index with reference to numbers of patents and numbers of published applications 90
- Concordance table of numbers of patents and numbers of published applications with reference to classification index 91
- Concordance table of numbers of applications, numbers of published applications and numbers of patents 91

TRADEMARKS

- Concordance table of numbers of registrations of trademarks numbers of applications, numbers of published applications with reference to numbers of bulletin 92
- Concordance table of numbers of published trademark applications with reference to numbers of applications 93
- Concordance table of index of goods and/or services with reference to numbers of published applications 94

СОДЕРЖАНИЕ

ИЗОБРЕТЕНИЯ

- Заявки, по которым вынесены решения о выдаче патентов 19
- Патенты на изобретения 27

ПОЛЕЗНЫЕ МОДЕЛИ

- Заявки, по которым вынесены решения о выдаче патентов 30

ПРОМЫШЛЕННЫЕ ОБРАЗЦЫ

- Заявки, по которым вынесены решения о выдаче патентов 31
- Патенты на промышленные образцы 32

ТОВАРНЫЕ ЗНАКИ*

- Заявки, поданные согласно национальной процедуре, по которым вынесено решение о регистрации 33
- Зарегистрированные товарные знаки 46
- Товарные знаки, зарегистрированные по ускоренной процедуре 49
- Международные товарные знаки, по которым вынесено решение о предоставлении охраны 51
- Международные товарные знаки, охраняемые в Грузии 68

НАИМЕНОВАНИЯ МЕСТА ПРОИСХОЖДЕНИЯ И ГЕОГРАФИЧЕСКИЕ УКАЗАНИЯ ТОВАРОВ

- Наименования места происхождения товара, принятые для рассмотрения в Грузии на основе международной регистрации согласно Лиссабонского Соглашения 79

ОФИЦИАЛЬНЫЕ ИЗВЕЩЕНИЯ*

- Патенты 80
- Товарные знаки 83

СИСТЕМАТИЧЕСКИЕ УКАЗАТЕЛИ*

ИЗОБРЕТЕНИЯ

- Таблица соответствий индексов международной классификации с номерами опубликованных заявок 86
- Таблица соответствий номеров публикаций заявок с индексами международной классификации 87
- Таблица соответствий индексов международной классификации с номерами патентов и с номерами опубликованных заявок 88
- Таблица соответствий номеров патентов и номеров публикаций заявок с индексами международной классификации 88
- Таблица соответствий номеров заявок, номеров публикаций заявок и номеров патентов 89

ПОЛЕЗНЫЕ МОДЕЛИ

- Таблица соответствий индексов международной классификации с номерами опубликованных заявок 89
- Таблица соответствий номеров публикаций заявок с индексами международной классификации 89

ПРОМЫШЛЕННЫЕ ОБРАЗЦЫ

- Таблица соответствий индексов международной классификации с номерами опубликованных заявок 90
- Таблица соответствий номеров публикаций заявок с индексами международной классификации 90
- Таблица соответствий индексов международной классификации с номерами патентов и с номерами опубликованных заявок 90
- Таблица соответствий номеров патентов и номеров публикаций заявок с индексами международной классификации 91
- Таблица соответствий номеров заявок, номеров публикаций заявок и номеров патентов 91

ТОВАРНЫЕ ЗНАКИ

- Таблица соответствий номеров регистраций товарных знаков с номерами заявок, номерами публикаций заявок и номерами бюллетеня 92
- Таблица соответствий номеров публикаций товарных знаков и номеров заявок 93
- Таблица соответствий классов товаров и/или услуг с номерами опубликованных заявок 94

* Информация представлена на английском языке

INVENTIONS

APPLICATIONS LAID OPEN FOR THE PURPOSE OF TAKING PATENT GRANTING DECISIONS

To appeal a decision is possible at Chamber of Appeal of Sakpatenti within 3 months from the publication or at The Board of Administrative Actions of Tbilisi City Court within a 1 month period. (Address: 12 km. N 6, David Aghmashenebeli Kheivani, Tbilisi).

SECTION A

A 01

(10) AP 2010 10249 A (51) Int. Cl. (2006)
A 01 N 65/00
A 61 K 36/00

(21) AP 2005 010249 (22) 2005 06 17

(31) 101/MUM/2005

(32) 2005 02 02

(33) IN

(71) NICHOLAS PIRAMAL INDIA
LIMITED (IN)

Nicholas Piramal Tower, Peninsula Corporate
Park, Ganpatrao Kadam Marg, Lower Parel,
Mumbai 400 013 (Maharashtra) (IN)

(72) CHAUHAN, Vijay Singh (IN);

SATYAN, Kalkunte S. (IN);

KADAM, Kavita P. (IN)

(74) George Meipariani

(85) 2007 08 31

(86) PCT/IB2005/051997, 2005 06 17

(54) **HERBAL COMPOSITION FOR
DERMATOMYCOSIS INFECTION**

(57) A compositions containing extract of
Hedychium spicatum and pharmaceutically
acceptable carrier are useful for treating
dermatomycosis infection by topical application.

Claims: 3 independent

12 dependent

A 43

(10) AP 2010 8705 A (51) Int. Cl. (2006)
A 43 B 7/12
A 43 B 13/16

(21) AP 2003 008705 (22) 2003 09 18

(31) PD2002A000246

(32) 2002 09 24

(33) IT

(71) GEOX S.P.A. (IT)

Via Feltrina Centro 16, I-31044 Montebelluna,
Località Biadene - (Treviso) (IT)

(72) POLEGATO MORETTI, Mario (IT)

(74) Alexander Mikadze

(85) 2005 03 18

(86) PCT/EP2003/010395, 2003 09 18

(54) **WATERPROOF AND BREATHABLE
SOLE FOR SHOES, AND SHOE
MANUFACTURED WITH SUCH SOLE**

(57) A sole has a supporting layer 10, 110, which,
macroportion 11, 111 is made of net, felt or other
diffusely perforated material, a membrane 13, 113
made of a material that is impermeable to water and
permeable to water vapor is associated at least in
the macroportion, a tread 15, 115 made of plastic
material, with at least one through macroperforation
16, 116 at the macroportion. The tread is joined
hermetically to the membrane and to the supporting
layer at least in one macroportion.

Claims: 2 independent

13 dependent

Fig.: 9

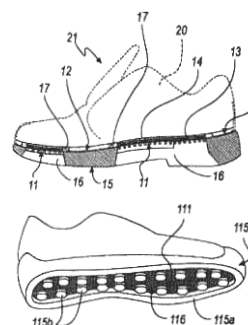

A 61

(10) AP 2010 11018 A (51) Int. Cl. (2006)
A 61 K 9/08

(21) AP 2007 011018 (22) 2007 05 22

(31) 10-2006-0045715; 10- 2007-0049340

(32) 2006 05 22; 2007 05 21

(33) KR; KR

(71) SK CHEMICALS CO., LTD. (KR)

600 Jeongja 1(il)-dong, Jangan-gu, Suwon-si,
Gyeonggi-do 440-300 (KR)

(72) KIM, Nam Ho (KR);
LEE, Jin Young (KR);
KIM, Jae-Sun (KR);
LEE, Nam Kyu (KR);
JANG, Woo Jae (KR);
OH, Joon Gyo (KR);
LEE, Yoon-Jung (KR);
KIM, Woong Sik (KR);
SUNG, Jin-Heung (KR);
UM, Key An (KR)

(74) Tamaz Shilakadze

(85) 2008 12 18

(86) PCT/KR2007/002479, 2007 05 22

(54) **STABLE PHARMACEUTICAL
COMPOSITION CONTAINING
DOCETAXEL AND A METHOD OF
MANUFACTURING THE SAME**

(57) The present invention relates to a stable pharmaceutical composition for injection containing docetaxel and a method of preparing the same. The pharmaceutical composition is prepared by dissolving of water-insoluble compound of docetaxel in distilled water by mixing it with cyclodextrin (CD) and water-soluble polymer, such as hydroxypropyl methylcellulose (HPMC), polyethylene glycol (PEG) or polyvinylpyrrolidone (PVP) and lyophilizing the mixture.

Claims: 2 independent
9 dependent

(10) **AP 2010 9632 A** (51) **Int. Cl. (2006)**
A 61 K 9/12
A 61 K 31/4704
A 61 M 15/00
B 65 D 83/14

(21) AP 2005 009632 (22) 2005 02 25

(31) 60/547,798; 04011424.1

(32) 2004 02 27; 2004 05 13

(33) US; EP

(71) CHIESI FARMACEUTICI
S.p.A. (IT)
Via Palermo 26/A, I-43100
Parma (IT)

(72) LEWIS, David (GB);
GANDERTON, David (GB);
MEAKIN, Brian (GB);
DELCANALE, Maurizio (IT);
PIVETTI, Fausto (IT)

(74) George Meipariani

(85) 2006 09 22

(86) PCT/EP2005/002042, 2005 02 25

(54) **STABLE PHARMACEUTICAL
SOLUTION FORMULATIONS FOR
PRESSURIZED METERED DOSE
INHALERS**

(57) Aerosol formulations comprises 8-hydroxy - 5 - [(1R) - 1 - hydroxy - 2 - [[(1R)-2-(4-methoxyphenyl)-1-methylethyl]amino] ethyl]-2(1H)-quinolino-

ne or a salt thereof, diluted propellant HFA and a cosolvent selected from spirits and a high concentrated phosphoric acid.

Claims: 3 independent
12 dependent

(10) **AP 2010 11494 A** (51) **Int. Cl. (2006)**
A 61 K 36/00

(21) AP 2009 011494 (22) 2009 10 06

(71) Ioseb Chkhaidze (GE)

Mukhiani, I kvart., korp.2, b.119, 0172,
Tbilisi (GE);

Temuri Kacheishvili (GE)

Vazha-Pshavelas gamz., I kvart., korp.34,
b.33 (GE)

(72) Ioseb Chkhaidze (GE);

Temuri Kacheishvili (GE)

(54) **OINTMENT FOR TREATMENT OF
REDUCING PROCESSES**

(57) Ointment contains an oil extract of red or black pepper and leaves of laurels noble *Laurus nobilis* L. and beeswax.

Claims: 1 independent
2 dependent

(10) **AP 2010 9928 A** (51) **Int. Cl. (2006)**
A 61 K 38/17

(21) AP 2005 009928 (22) 2005 08 18

(31) 60/602,825; 60/694,067

(32) 2004 08 19; 2005 06 24

(33) US; US

(71) BIOGEN IDEC MA INC. (US)
14 Cambridge Center, Cambridge,
MA 02142 (US)

(72) ROSSOMANDO, Anthony (US);
SILVIAN, Laura (US);
PEPINSKY, R., Blake (US)

(74) Tamaz Shilakadze

(85) 2007 03 16

(86) PCT/US2005/029637, 2005 08 18

(54) **NEUBLASTIN VARIANTS**

(57) The invention refers to modified Neublabin polypeptides obtained from the wild type of Neublabin comprising an amino acid sequence identical to amino acids 15-113 of SEQ ID NO:1, the residues of arginine in positions 48 and 49 is substituted with a non-conservative amino acid residue, for example with glutamic acid. Said modification causes reduce of affinity of polypeptide binding with heparin without decreasing binding activity with Neublabin receptors.

Claims: 18 independent
10 dependent

Fig.: 14

SECTION B

B 61

(10) AP 2010 10607 A (51) Int. Cl. (2006)
B 61 B 13/04

(21) AP 2008 010607 (22) 2008 04 01

(71) Tengiz Simonishvili (GE)
Gldanis mas., V mkr. korp.17, b.93, 0107,
Tbilisi (GE);
Nugzar Beridze (GE)
Dighmis Saremonto Karkhnis Dasakhleba
korp. 7, b.22, 0131, Tbilisi (GE);
Ramaz Ramazashvili (GE)
Gutnis k. 46, 0144, Tbilisi (GE);
Tengiz Natenadze (GE)
Guramishvilis gamz. 72¹, b.112, 0141,
Tbilisi (GE);
Archil Zerekidze (GE)
Kekelidzis k.10, b. 28, 0179, Tbilisi (GE)

(72) Tengiz Simonishvili (GE);
Nugzar Beridze (GE);
Ramaz Ramazashvili (GE);
Tengiz Natenadze (GE);
Archil Zerekidze (GE)

(54) ELECTRIFIED MONORAIL
TRANSPORT SYSTEM

(57) A system contains a carriage 7, a drive 3 fixed on a hauler 5 executed in the form of a collecting channel 6 and six electromagnets shifted in respect to its wheel for 60°. Thus, on the wheel of the drive the crown 8 executed from a diamagnetic material is installed, which permanently rests on the rail 1 for maintenance of linear moving, bonding force and dynamic braking.

Claims: 1 independent
2 dependent

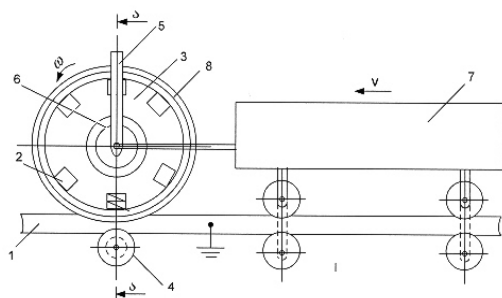

B 63

(10) AP 2010 10543 A (51) Int. Cl. (2006)
B 63 H 9/06

(21) AP 2008 010543 (22) 2008 02 27

(71) Archil Geguchadze (GE)
Chekhov St. 25, 4618, Kutaisi, (GE);
Zaal Geguchadze (GE)

Chekhov St. 25, 4618, Kutaisi (GE)

(72) Archil Geguchadze (GE);

Zaal Geguchadze (GE)

(54) SAILING EQUIPMENT OF SWIMMING
MEANS

(57) An equipment contains a mast 5 connected rotatably with a support 2 and inclined to the rostrum of the case 1. The support 3 is connected by the transverse hinge with the case. With the mast the rigid sail 7 is hingedly 6 inclined under the same angle and having an aerodynamic profile. On the support of the mast the slide block, which consists from lower 9 and the upper 12 parts which are rotatable in respect to each other, from which the upper one by means of an elastic element 13 is hingedly 14 connected with the rigid sail having an aerodynamic profile and the lower part by a tie-rod 10 is hingedly 11 connected with the slide block 16 having an opportunity of reciprocating movement in the guides of the swimming means available on the case, and which is connected to the case 1 by the elastic element 17 and the fixing arm 18.

Claims: 1 independent

3 dependent

Fig.: 2

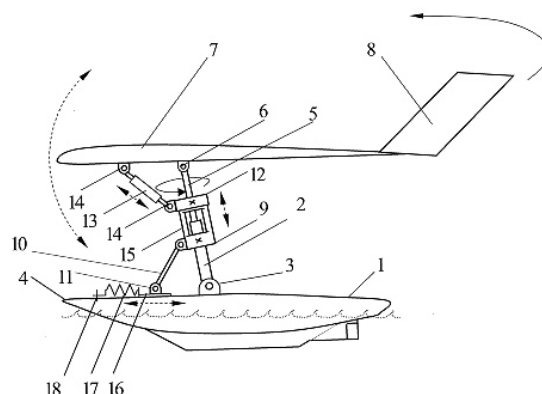

B 65

(10) AP 2010 10800 A (51) Int. Cl. (2006)
B 65 D 77/06

(21) AP 2006 010800 (22) 2006 12 05

(31) 0524789.5; 0611137.1

(32) 2005-12-05; 2006-06-06

(33) GB; GB

(71) GREENBOTTLE LIMITED (GB)

Thames House Portsmouth Road, Esher
Surrey KT10 9AD (GB)

(72) MYERSCOUGH, Martin (GB)

(74) Alexander Kartvelishvili

(85) 2008 07 04

(86) PCT/GB2006/004534, 2006 12 05

(54) CONTAINER BEING PROVIDED WITH
AN INNER BAG

(57) A container comprises a shell defining body and a hollow shell with a dispensing aperture, where inner bag is disposed. The open end of the bag extends through the dispensing aperture of the shell and is fixed on the outer side of the shell. The bag is made from a material suitable for containing the intended contents of the container. The hollow shell is formed from the treated and/or the biodegradable material.

Claims: 2 independent

24 dependent

Fig.: 9

SECTION C

C 01

(10) AP 2010 11223 A (51) Int. Cl. (2006)

C 01 B 33/037

C 01 B 33/02

C 01 B 33/12

C 30 B 29/06

F 27 B 7/06

(21) AP 2007 011223 (22) 2007 09 13

(31) 60/844,372

(32) 2006 09 14

(33) US

(71) SILICIUM BECANCOUR INC. (CA)
6500 rue Yvon-Trudeau, Bécancour, Québec
G9H 2V8 (CA)

(72) LEBLANC, Dominic (CA);
BOISVERT, René (CA)

(74) Shalva Gvaramadze

(85) 2009 04 14

(86) PCT/CA2007/001646, 2007 09 13

(54) **PROCESS AND APPARATUS FOR
PURIFYING LOW-GRADE SILICON
MATERIAL**

(57) A process comprises purifying low-purity silicon material in a melting apparatus provided with a fuel burner and a rotary drum furnace, where melting of silicon material is carried out to obtain the higher-purity silicon material.

Claims: 5 independent

18 dependent

Tables: 4

Fig.: 7

C 03

(10) AP 2010 11570 A (51) Int. Cl. (2006)

C 03 C 8/02

C 03 C 8/16

C 03 C 8/06

C 03 C 8/14

(21) AP 2009 011570 (22) 2009 11 24

(71) Irina Berdzenishvili (GE)

Chrelashvilis k. korp. 4, b.1, 0113,
Tbilisi (GE)

(72) Irina Berdzenishvili (GE)

(54) **SLIP OF ENAMEL**

(57) Slip of enamel contains frit, sand, clay, molybdenic anhydride, borax, water, carboxylmethylcellulose and production wastes of catalysts in the certain relationship of components, in mass %.

Claims: 1 independent

Tables: 2

C 07

(10) AP 2010 10820 A (51) Int. Cl. (2006)

C 07 D 213/74

C 07 D 221/12

C 07 D 295/12

C 07 D 401/10

C 07 D 401/12

C 07 D 401/14

A 61 K 31/473

A 61 P 25/02

(21) AP 2006 010820 (22) 2006 12 19

(31) P05 01169

(32) 2005 12 20

(33) HU

(71) RICHTER GEDEON NYRT. (HU)
Gyömrői út 19-21, H-1103 Budapest (HU)

(72) BEKE, Gyula (HU);
BOZÓ, Éva (HU);
CZIRA, Gábor (HU);
ÉLES, János (HU);
FARKAS, Sándor (HU);
HORNOK, Katalin (HU);
SCHMIDT, Éva (HU);
SZENTIRMAY, Éva (HU);
VÁGÓ, István (HU);
VASTAG, Mónika (HU)

(74) Liliana Darakhvelidze

(85) 2008 07 18

(86) PCT/HU2006/000120, 2006 12 19

(54) **NEW PHENANTHRIDINE
DERIVATIVES AS BRADYKININ
ANTAGONISTS**

(57) Compounds of formula (I),

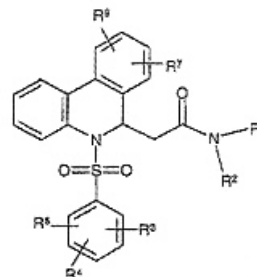

wherein R¹-R⁷ are as defined in the claims, a process for producing the same, pharmaceutical

compositions containing the same which are useful in therapy or prevention of the diseases caused by activity of bradykinin receptors, especially of painful and inflammatory processes

Claims: 7 independent
3 dependent

(10) AP 2010 10684 A (51) Int. Cl. (2006)
C 07 D 241/44
C 07 D 401/12
C 07 D 403/12
C 07 D 407/12
C 07 D 409/12
C 07 D 413/12
C 07 D 417/12
A 61 K 31/498
A 61 K 31/4985
A 61 P 35/00

(21) AP 2006 010684 (22) 2006 10 09
(31) 60/724,570; 60/812,690
(32) 2005 10 07; 2006 06 08
(33) US; US

(71) EXELIXIS, INC. (US)
210 East Grand Avenue, P.O. Box 511,
South San Francisco,
CA 94083-0511 (US)

(72) BAJJALIEH, William (US);
BROWN, S., David (US);
BANNEN, Lynne, Canne (US);
KEARNEY, Patrick (US);
MAC, Morrison, B. (US);
MARLOWE, Charles, K. (US);
NUSS, John, M. (US);
TESFAI, Zerom (US);
WANG, Yong (CN);
XU, Wei (US)

(74) Shalva Gvaramadze
(85) 2008 05 06

(86) PCT/US2006/039574, 2006 10 09

(54) **PHOSPHATIDYLINOSITOL 3-KINASE
INHIBITORS AND THEIR USE**

(57) A compound of the formula (1)

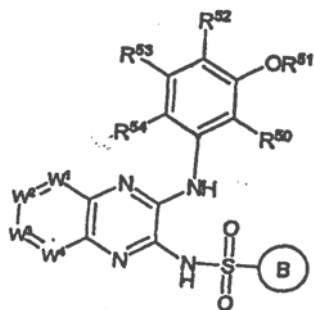

(the values of R_{50} , R_{51} , R_{52} , R_{53} , R_{54} , W_1 , W_2 , W_3 , W_4 and B are provided in the description) or its individual stereoisomer or a mixture of stereoisomers and a pharmaceutical composition comprising a pharmaceutically acceptable salt thereof

or a solvate thereof and its use for treatment of cancer.

Claims: 4 independent
25 dependent

(10) AP 2010 11058 A (51) Int. Cl. (2006)
C 07 D 295/18
A 61 K 31/4965
A 61 P 9/00

(21) AP 2007 011058 (22) 2007 06 19
(31) 0605419
(32) 2006 06 19
(33) FR

(71) PIERRE FABRE MEDICAMENT (FR)
45, place Abel Gance, F-92100 Boulogne-
billancourt (FR)

(72) PEREZ, Michel (FR);
LAMOTHE, Marie (FR);
LE GRAND, Bruno (FR);
LETIENNE, Robert (FR)

(74) Liliana Darakhvelidze
(85) 2009 01 15

(86) PCT/EP2007/056086, 2007 06 19

(54) **CINNAMOYL-PIPERAZINE
DERIVATIVES AND THEIR USE AS
PAR-1 ANTAGONISTS**

(57) The present invention relates to compounds of general formula (I),

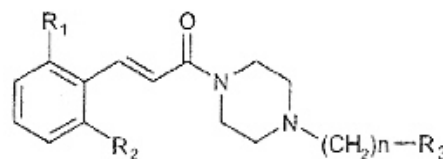

as well as the therapeutically-acceptable salts or solvates thereof. These compounds are useful as protease-activated receptor-1 (PAR-1) antagonists, particularly in the treatment of thrombosis.

Claims: 16 independent
7 dependent

(10) AP 2010 10919 A (51) Int. Cl. (2006)
C 07 D 333/38

(21) AP 2008 010919 (22) 2008 09 22
(31) 07.06731
(32) 2007 09 26
(33) FR

(71) LES LABORATOIRES SERVIER (FR)
12, Place de la Defense, F-92415 Courbevoie
Cedex (FR)

(72) VAYSSE-LUDOT, Lucile (FR);
LECOUVE, Jean-Pierre (FR);
LANGLOIS, Pascal (FR)
(VAYSSE-LUDOT LUCILE, LECOUCHE
JEAN-PIERRE, LANGLOIS PASCAL)

(74) Tamaz Shilakadze

(54) NEW PROCESS FOR THE SYNTHESIS OF STRONTIUM RANELATE AND ITS HYDRATES

(57) A new process for the synthesis of strontium ranelate of formula 1 is provided and its hydrates.

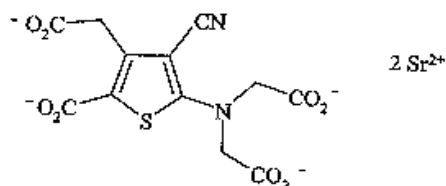

Claims: 2 independent
8 dependent

(10) AP 2010 10610 A (51) Int. Cl. (2006)
C 07 D 401/04
A 61 P 3/04
A 61 K 31/513

(21) AP 2006 010610 (22) 2006 09 13
(31) 60/718,133
(32) 2005 09 16
(33) US
(71) TAKEDA PHARMACEUTICAL COMPANY LIMITED (JP)
1-1, Doshomachi 4-chome, Chuo-ku, Osaka-shi, Osaka, 541-0045 (JP)
(72) ANDRES, Mark (US);
LORIMER, Keith (GB)
(74) Guram Tsitsishvili
(85) 2008 04 01
(86) PCT/US2006/035701, 2006 09 13
(54) POLYMORPHS OF BENZOATE SALT OF 2-[[6-[(3R)-3-AMINO-1-PIPERIDINYL]-3,4-DIHYDRO-3-METHYL-2,4-DIOXO-1(2H)-PYRIMIDINYL]METHYL]-BENZONITRILE AND METHODS OF USE THEREFOR

(57) A composition comprising one or more polymorphs of compound of formula (I),

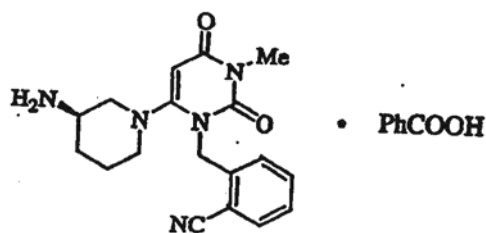

which is used for treatment of pathologic diseases caused by activity of dipeptidylpeptidase; also provided are kits and articles of manufacture comprising said compositions.

Claims: 11 independent
41 dependent

Fig.: 8

SECTION E

E 06

(10) AP 2010 10135 A (51) Int. Cl. (2006)
E 06 B 3/00

(21) AP 2007 010135 (22) 2007 06 15
(71) Vladimir Chemina (GE)
Bukias k. 1, b. 31, 2100, Zugdidi (GE);
Paata Jalagonia (GE)
Rustavelis k. 187, 2100, Zugdidi (GE)
(72) Mirian Chemina (RU);
Oksana Aksenova (RU)
(74) Khatuna Imnadze
(54) SAFETY DOOR

(57) A door leaf contains external and internal protected plates 2, 3, on which external and internal ornamental plates 4, 5 are fixed. Additional racks 6.3 are fixed between extreme racks of the frame of the door leaf as two intermediate racks, on which locks 6.5, 6.6 are fixed. The door in addition has the lock 6.4 with shutoff lug and handles. The locks are supplied by additional latches 6.7, 6.11, which ends and the tip of the lug of the additional lock are reinforced and supplied by extension pieces 6.9, 6.12. The internal handle is displaced in respect to the external handle and in the lock for connecting the internal and external handles the lever system 6.13 is provided for. The door is in addition supplied by the electromagnetic lock 16, which one part is fixed on the internal surface of external plate 4, and its opposite part – on the protective plate 2 and the frame 1 of the door leaf.

Claims: 2 independent

Fig.: 24

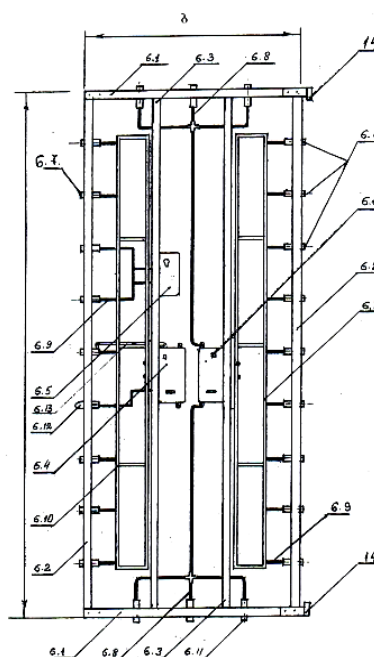

SECTION F**F 41**

(10) **AP 2010 10670 A** (51) **Int. Cl. (2006)**
F 41 B 5/12

(21) AP 2008 010670 (22) 2008 04 30

(71) Teimuraz Meburishvili (GE)

Tabukashvilis k.14/28, 4600, Kutaisi (GE)

(72) Teimuraz Meburishvili (GE)

(54) **TEIMURAZ MEBURISHVILI**
ARBALEST

(57) An arbalest contains fixed on a bowstring 7 a container 8 having a cylindrical form closed from one side, which has a means 9 for attaching in the trigger mechanism. From the trigger mechanism up to the place of fastening of the bow 2 on all length the butt 1 from above has a chute 6 of semi-cylindrical form. Thus, a front sight 5 is fixed on the butt, and a pedal 3 is fixed on the front part.

Claims: 1 independent

Fig.: 2

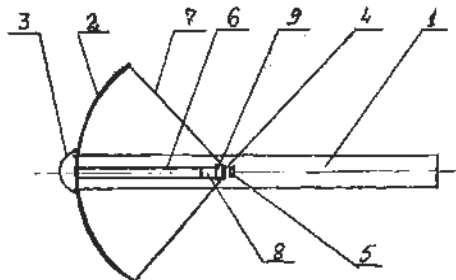
**SECTION H****H 04**

(10) **AP 2010 9975 A** (51) **Int. Cl. (2006)**
H 04 B 1/38

(21) AP 2005 009975 (22) 2005 09 07

(31) 60/608,776; 60/609,132; 60/608,758;
11/018,794; 11/025,018; 11/066,915

(32) 2004 09 10; 2004 09 10; 2004 09 10;
2004 12 21; 2004 12 29; 2005 02 25

(33) US; US; US; US; US; US

(71) **INTERDIGITAL TECHNOLOGY**
CORPORATION (US)

3411 Silverside Road, Concord Plaza, Suite
105, Hagley Building, Wilmington, DE
19810 (US)

(72) **MARINIER, Paul (CA);**

CHANDRA, Arty (US);

CHA, Inhyok (US);

ROY, Vincent (CA)

(74) Tamara Kochlamazashvili

(85) 2007 04 10

(86) PCT/US2005/031641, 2005 09 07

(54) **IMPLEMENTING A SMART ANTENNA**
IN A WIRELESS LOCAL AREA
NETWORK

(57) A method for implementing a smart antenna in establishing association between a station (STA) and an access point (AP) in a wireless local area network begins by transmitting a beacon frame by the AP on one antenna beam. The beacon frame is received at the STA, which measures the signal quality of the beacon frame. The AP switches to a different antenna beam and repeats the method until the beacon frame has been transmitted on all antenna beams. The STA associates to the AP that transmits the beacon frame with the highest signal quality on one of its antenna beams. A similar method may be used in which the STA sends a probe request frame to the AP, which then responds with probe response frames sent on multiple antenna beams.

Claims: 4 independent

19 dependent

Fig.: 23

(10) **AP 2010 9474 A** (51) **Int. Cl. (2006)**
H 04 B 1/48
H 04 B 7/04

(21) AP 2004 009474 (22) 2004 11 24

(31) 60/524,471; 60/524,579

(32) 2003 11 24; 2003 11 24

(33) US; US

(71) **INTERDIGITAL TECHNOLOGY**
CORPORATION (US)

300 Delaware Avenue, Suite 527,
Wilmington, DE 19801 (US)

(72) **LINTELMAN, Ross, L. (US);**

LYNCH, Michael, James (US);

JOHNSON, Kevin, Peter (US);

CHARLTON, Gregg, Arthur (US);

WANG, Carl (US);

ZANGI, Kambiz, Casey (US)

(74) Tamara Kochlamazashvili

(85) 2006 06 23

(86) PCT/US2004/039598, 2004 11 24

(54) **METHOD AND APPARATUS FOR**
UTILIZING A DIRECTIONAL BEAM
ANTENNA IN A WIRELESS
TRANSMIT/RECEIVE UNIT

(57) The invention refers to a method and apparatus for utilizing a switched beam directional antenna in a wireless transmit/receive unit (WTRU). A wireless communication system includes a serving cell, a neighbor cell and a WTRU. The WTRU is configured to generate and steer a directional beam in a plurality of directions. Once the WTRU registers with the wireless communication system, the WTRU receives messages transmitted by the serving cell. The WTRU measures signal quality of messages received in each of a plurality of

predetermined directions while steering the directional beam antenna. The WTRU selects a particular one of the directions having the best signal quality. As the WTRU constantly moves, the WTRU monitors signal quality in the selected direction, and switches to another direction when the signal quality in a current direction drops below a predetermined threshold.

Claims: 8 independent

16 dependent

Fig.: 14

(10) AP 2010 9238 A **(51) Int. Cl. (2006)**

H 04 L 12/28

H 04 L 12/54

H 04 W 48/10

(21) AP 2004 009238 (22) 2004 07 16

(31) 60/487,980

(32) 2003 07 17

(33) US

(71) INTERDIGITAL TECHNOLOGY CORPORATION (US)

300 Delaware Avenue, Suite 527,
Wilmington, DE 19801 (US)

(72) RUDOLF, Marian (DE);

HUNKELER, Teresa (CA);

DICK, Stephen, G. (US);

RAHMAN, Shamin, Abkar (CA)

(74) Tamaz Shilakadze

(85) 2006 02 16

(86) PCT/US2004/023100, 2004 07 16

(54) METHOD AND SYSTEM FOR DELIVERY OF ASSISTANCE DATA

(57) A method and system is disclosed for providing assistance data to wireless transmit/receive units (WTRUs). The assistance data includes information regarding the access point's neighboring access points. The assistance data is transmitted to WTRUs using multicast and/or broadcast type signaling and facilitates ring and handover of WTRUs from one access point to another.

Claims: 5 independent

19 dependent

Fig.: 5

(10) AP 2010 10401 A **(51) Int. Cl. (2006)**

H 04 M 11/00

(21) AP 2004 010401 (22) 2004 11 12

(62) AP 2004 009447

(31) 60/519,761

(32) 2003 11 13

(33) US

(71) INTERDIGITAL TECHNOLOGY CORPORATION (US)

300 Delaware Avenue, Suite 527,

Wilmington, DE 19801 (US)

(72) OZLUTURK, Fatih, M. (US)

(74) Tamaz Shilakadze

(85) 2007 11 28

(86) PCT/US2004/037774, 2004 11 12

(54) METHOD AND SYSTEM FOR FACILITATING INTER-SYSTEM HANDOVER

(57) A method for facilitating inter-system handover by a multi-mode wireless transmit/receive unit (WTRU) is disclosed. The WTRU is capable of communicating in multiple wireless communication systems using different wireless communication protocols. A first wireless communication system provides a hot spot within the coverage area of a second wireless communication system. A base station in a cell in the second wireless communication system generates and transmits a message to inform the WTRU of the existence of the hot spot located in the vicinity of the cell. The WTRU receives the message and is therefore informed of the existence of the hot spot in the vicinity of the cell.

Claims: 4 independent

10 dependent

Fig.: 2

PATENTS FOR INVENTIONS

SECTION A

A 23

(11) P 2010 5076 B (51) Int. Cl. (2006)
A 23 G 3/00

(10) AP 2010 10955 A (44) 7(299)/2010

(21) AP 2008 010955

(22) 2008 10 30

(24) 2008 10 30

(73) Levan Kartozia (GE)

(72) Levan Kartozia (GE)

(54) **METHOD OF MANUFACTURE OF
CONFECTIONERY PRODUCT**

A 62

(11) P 2010 5070 B (51) Int. Cl. (2006)
A 62 C 3/00

(10) AP 2010 9961 A (44) 7(299)/2010

(21) AP 2007 009961

(22) 2007 04 03

(24) 2007 04 03

(73) Valter Chkhartishvili (GE)

Mukhiani, IV"b" mkr., korp.25, b.126, 0172,
Tbilisi (GE);

Teimuraz Chkhartishvili (GE)

Kavtaradzis k.9, b.13, 0186, Tbilisi (GE);

George Chkhartishvili (GE)

Mukhiani, IV"b" mkr., korp.25, b.126, 0172,
Tbilisi (GE)

(72) Valter Chkhartishvili (GE);

Teimuraz Chkhartishvili (GE);

George Chkhartishvili (GE)

(54) **METHOD OF EXTINGUISHING OF
NATURAL FIRES**

SECTION B

B 23

(11) P 2010 5078 B (51) Int. Cl. (2006)
B 23 K 20/08

(10) AP 2010 11144 A (44) 7(299)/2010

(21) AP 2009 011144

(22) 2009 03 05

(24) 2009 03 05

(73) Inal Gogichaishvili (GE)

Tsorne Dadianis k. 47, 0101, Tbilisi (GE);

Otar Barbakadze (GE)

Moskovis gamz. V kvart., korp. 7, b. 26,
0145, Tbilisi (GE)

(72) Inal Gogichaishvili (GE);

Otar Barbakadze (GE)

(54) **METHOD OF MANUFACTURING OF
DETAILS WITH INTERIOR CAVITIES
BY EXPLOSION WELDING**

B 28

(11) P 2010 5077 B (51) Int. Cl. (2006)
B 28 B 19/00

(10) AP 2010 11104 A (44) 3(295)/2010

(21) AP 2009 011104

(22) 2009 02 06

(24) 2009 02 06

(73) Amiran Kashakashvili (GE)

Tsabadzis k., Korp. 2, b.80, 0112,

Tbilisi (GE);

Guram Kashskashvili (GE)

K.Gamsakhurdia Ave. 2, ap. 24, 0171,

Tbilisi (GE)

(72) Amiran Kashakashvili (GE);

Guram Kashskashvili (GE)

(54) **METHOD OF PREPARATION KVEVRI
(CLAY JUG) FOR MANUFACTURE AND
STORAGES OF WINE**

SECTION C

C 07

(11) P 2010 5079 B (51) Int. Cl. (2006)
C 07 C 241/02
C 07 C 243/40

(10) AP 2010 11172 A (44) 7(299)/2010

(21) AP 2006 011172

(22) 2006 09 04

(24) 2006 09 04

(31) PCT/EP2006/065945

(32) 2006 09 04

(33) WO

(73) SILVA, Jorge (PT)

Noliktavas iela 1-3, LV-1010 Riga (LV)

(72) SILVA, Jorge (PT)

(74) Alexander Gegechkori

(85) 2009 03 18

(86) PCT/EP2006/065945, 2006 09 04

(54) **METHOD FOR PRODUCING 3-(2,2,2-
TRIMETHYLHYDRAZINIUM)
PROPIONATE DIHYDRATE**

(11) P 2010 5074 B **(51) Int. Cl. (2006)**
C 07 D 401/04
C 07 D 239/32
C 07 D 413/10
A 61 K 31/506

(10) AP 2010 10763 A (44) 7(299)/2010
(21) AP 2006 010763
(22) 2006 12 20
(24) 2006 12 20
(31) 60/752,711
(32) 2005 12 21
(33) US
(73) NOVARTIS AG (CH)
Lichstrasse, 35, CH-4056 Basel (CH)
(72) BOLD, Guido (CH);
FURET, Pascal (FR);
GUAGNANO, Vito (IT)
(74) Alexander Kartvelishvili
(85) 2008 06 20
(86) PCT/EP2006/070046, 2006 12 20
(54) **PYRIMIDINYL ARYL UREA**
DERIVATIVES BEING FGF
INHIBITORS

(11) P 2010 5071 B **(51) Int. Cl. (2006)**
C 07 D 401/12

(10) AP 2010 10222 A (44) 5(297)/2010
(21) AP 2006 010222
(22) 2006 01 09
(24) 2006 01 09
(31) 60/642,627
(32) 2005 01 10
(33) US
(73) ARENA PHARMACEUTICALS, INC. (US)
6166 Nancy Ridge Drive, San Diego, CA
92121 (US);
(72) GHARBAOUI, Tawfik (MA);
FRITCH, John, R (US);
KRISHNAN, Ashwin, M (US);
THROOP, Beverly, Wolgast (US);
KATO, Naomi, S (US)
(74) Shalva Gvaramadze
(85) 2007 08 09
(86) PCT/US2006/000565, 2006 01 09
(54) **PROCESSES FOR PREPARING 4-**
(PHENOXY-5-METHYL-PYRIMIDIN-4-
YLOXY) PIPERIDINE-1-CARBOXYLIC
ACID DERIVATIVES AND RELATED
COMPOUNDS

(11) P 2010 5073 B **(51) Int. Cl. (2006)**
C 07 D 471/04
A 61 K 31/435
A 61 P 3/00

(10) AP 2010 10470 A (44) 5(297)/2010
(21) AP 2006 010470
(22) 2006 06 08

(24) 2006 06 08
(31) 60/688,993; 11/448,947
(32) 2005 06 09; 2006 06 07
(33) US; US
(73) BRISTOL-MYERS SQUIBB COMPANY (US)
Route 206 and Provinceline Road, Princeton,
NJ 08543-4000 (US)
(72) LI, James J. (US);
HAMANN, Lawrence G. (US);
WANG, Haixia (CN);
RUAN, Zheming (CN);
COOPER, Christopher B. (US);
LI, Jun (US);
ROBL, Jeffrey A. (US)
(74) Tamaz Shilakadze
(85) 2008 01 08
(86) PCT/US2006/022576, 2006 06 08
(54) **IMIDAZO- AND TRIAZOLOPYRIDINES**
AS INHIBITORS OF 11-BETA
HYDROXYSTEROID
DEHYDROGENASE TYPE I

C 11

(11) P 2010 5072 B **(51) Int. Cl. (2006)**
C 11 B 1/00

(10) AP 2010 10444 A (44) 3(295)/2010
(21) AP 2007 010444
(22) 2007 12 19
(24) 2007 12 19
(31) RU2007138269
(32) 2007 10 16
(33) RU
(73) Otkritoe Aktsionernoe obshchestvo
"Efirnoe" (RU)
Rusetis Federatsia, 309850, Belgorodskaja
oblast, Alekseevka, ul. Frunze, d.2 (RU)
(72) Evgeni Vasilievich Liashenko (RU)
(74) Tamaz Shilakadze
(54) **SUNFLOWER OIL WITH INCREASED**
CONTENTS OF OLEINIC ACID AND
METHOD FOR ITS RECEPTION

SECTION F

F 03

(11) P 2010 5080 B **(51) Int. Cl. (2006)**
F 03 B 13/20

(10) AP 2010 11207 A (44) 7(299)/2010
(21) AP 2009 011207
(22) 2009 04 07
(24) 2009 04 07
(73) Gela Javakhishvili (GE)
Bukhaidzis k.18, 0102, Tbilisi (GE);
Vladimir Miruashvili (GE)

- Dolidze St. 132, 0171, Tbilisi (GE);
 Bezhan Basilashvili (GE)
 Didgori St. 72, ap. 5, Sopeli Digomi, 0126,
 Tbilisi (GE)
 (72) Gela Javakhishvili (GE);
 Vladimir Miruashvili (GE);
 Bezhan Basilashvili (GE)
 (54) **RIVER MICROPOWER STATION**

F 25

- (11) P 2010 5075 B** **(51) Int. Cl. (2006)**
F 25 B 27/02
B 60 P 3/20

- (10) AP 2010 10828 A (44) 7(299)/2010
 (21) AP 2008 010828
 (22) 2008 07 21
 (24) 2008 07 21
 (73) Tamaz Megrelidze (GE)
 Zandukelis k.12, b.11, 0108, Tbilisi (GE);
 Vitaly Gvachliani (GE)
 Lilos das. 0198, Tbilisi (GE);
 Teimuraz Gugulashvili (GE)
 Dighmis mas. III kvart., 20 korp. b.10, 0159,
 Tbilisi (GE);
 George Megrelidze (GE)
 Zandukelis k.12, b.11, 0108, Tbilisi (GE);
 Levan Gugulashvili (GE)
 Dighmis mas. III kvart., 20 korp. b.10, 0159,
 Tbilisi (GE);
 Givi Gugulashvili (GE)
 Gldanis mas. III mkr. korp.77, b.31, 0167,
 Tbilisi (GE)
 (72) Tamaz Megrelidze (GE);
 Vitaly Gvachliani (GE);
 Teimuraz Gugulashvili (GE);
 George Megrelidze (GE);
 Levan Gugulashvili (GE);
 Givi Gugulashvili (GE)
 (54) **REFRIGERATING DEVICE FOR**
TRANSPORT FACILITIES

- (31) 60/378,509; 60/378,170; 10/187,640
 (32) 2002 05 07; 2002 05 13; 2002 07 01
 (33) US; US; US
 (73) **INTERDIGITAL TECHNOLOGY**
CORPORATION (US)
 300 Delaware Avenue, Suite 527,
 Wilmington, DE 19801 (US)
 (72) DICK, Stephen, G. (US);
 BOLOURCHI, Nader (US);
 SHIN, Sung-Hyuk (US)
 (74) Guram Tsitsishvili
 (85) 2006 03 16
 (86) PCT/US2003/014205, 2003 05 05
 (54) **GENERATION OF USER EQUIPMENT**
IDENTIFICATION SPECIFIC
SCRAMBLING CODE FOR THE HIGH
SPEED SHARED CONTROL CHANNEL

-
- (11) P 2010 5069 B** **(51) Int. Cl. (2006)**
H 04 L 12/54
H 04 L 12/28
H 04 W 68/00

- (10) AP 2010 9891 A (44) 3(295)/2010
 (21) AP 2005 009891
 (22) 2005 07 06
 (24) 2005 07 06
 (31) 60/592,856; 11/153,207
 (32) 2004 07 30; 2005 06 15
 (33) US; US
 (73) **INTERDIGITAL TECHNOLOGY**
CORPORATION (US)
 3411 Silverside Road, Concord Plaza, Suite
 105, Hagley Building, Wilmington, DE
 19810 (US)
 (72) SHAHEEN, Kamel, M. (EG)
 (74) Tamaz Shilakadze
 (85) 2007 02 07
 (86) PCT/US2005/023793, 2005 07 06
 (54) **WIRELESS COMMUNICATION**
METHOD AND SYSTEM FOR
ESTABLISHING A MULTIMEDIA
MESSAGE SERVICE OVER A WLAN

SECTION H

H 04

- (11) P 2010 5068 B** **(51) Int. Cl. (2006)**
H 04 N 7/167
H 04 B 1/69

- (10) AP 2010 9300 A (44) 3(295)/2010
 (21) AP 2003 009300
 (22) 2003 05 05
 (24) 2003 05 05
 (62) 60/378,509 2002-05-07 (US);
 60/378,170 2002-05-13 (US);
 10/187,640 2002-07-01 (US)

UTILITY MODELS

APPLICATIONS LAID OPEN FOR THE PURPOSE OF TAKING PATENT GRANTING DECISIONS

To appeal a decision is possible at Chamber of Appeal of Sakpatenti within 3 months from the publication or at The Board of Administrative Actions of Tbilisi City Court within a 1 month period. (Address: 12 km. N 6, David Aghmashenebeli Kheivani, Tbilisi).

SECTION A

A 61

(10) AU 2010 10844 U (51) Int. Cl. (2006)
A 61 K 36/00

(21) AU 2008 010844 (22) 2008 07 28

(71) IOVEL KUTATELADZIS

FARMAKOQIMIIS INSTITUTI (GE)

P. Sarajishvilis q.36, 0159, Tbilisi (GE)

(72) Eteri Kemertelidze (GE);

Tsisana Giorgadze (GE);

Mariam Benidze (GE);

Tsisana Sulakvelidze (GE)

(54) **MEANS FOR TREATMENT AND
PREVENTION OF ATHEROSCLEROSIS**

(57) A means in the form of capsules contains the sum of steroid glycosides extracted from puncture vine *Tribulis terrestris* L., to which after drying fine-dispersed powder of all plant in the proportion 1:1,5 is added.

INDUSTRIAL DESIGNS

APPLICATIONS LAID OPEN FOR THE PURPOSE OF TAKING PATENT GRANTING DECISIONS

To appeal a decision is possible at Chamber of Appeal of Sakpatenti within 3 months from the publication or at The Board of Administrative Actions of Tbilisi City Court within a 1 month period. (Address: 12 km. N 6, David Aghmashenebeli Kheivani, Tbilisi).

(10) AD 2010 601 S (51) 09-01, 09-07
(21) AD 2010 000601 (22) 2010 05 10
(28) 2
(71) SH.P.S. "ROYAL COFFEE GEORGIA" (GE)
Kindzmarulis k. 15, 0145, Tbilisi (GE)
(72) Sergo Kondoleli (GE)
(54) **JAR WITH CAP FOR FOODSTUFF**
(55)

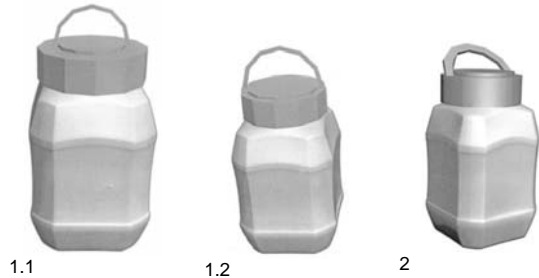

(10) AD 2010 604 S (51) 09-01, 09-07
(21) AD 2010 000604 (22) 2010 05 13
(28) 1
(71) SH.P.S. "ROYAL COFFEE GEORGIA" (GE)
Kindzmarulis k. 15, 0145, Tbilisi (GE)
(72) Sergo Kondoleli (GE)
(54) **JAR WITH CAP FOR FOODSTUFF**
(55)



(10) AD 2010 609 S (51) 09-05
(21) AD 2010 000609 (22) 2010 06 14
(28) 1
(71) SH.P.S. "SOFIA+" (GE)
Vaja-Pshavelas gamz., VII kvart., korp. 6,
b. 20, 0186, Tbilisi (GE)
(72) Teimuraz Apruzi (GE)
(74) Khatuna Imnadze
(54) **NAPKINS PACKING**
(55)



PATENTS FOR INDUSTRIAL DESIGNS

(11) D 2010 433 S **(51) 02-04**
(10) AD 2010 581 S (44) 3(295)/2010
(21) AD 2009 000581
(22) 2009 12 10
(24) 2009 12 10
(18) 2014 12 10
(71) Kakhaber Koberidze (GE)
 Konstitutsiis q. 48, 3700, Rustavi (GE)
(72) Kakhaber Koberidze (GE)
(74) Khatuna Imnadze
(54) **MILITARY TACTICAL FOOTWEAR**

(11) D 2010 434 S **(51) 21-01**
(10) AD 2010 587 S (44) 9(301)/2010
(21) AD 2010 000587
(22) 2010 01 25
(24) 2010 01 25
(18) 2015 01 25
(73) George Korbesashvili (GE)
 Kandelakis k. 2, b. 17, 0160, Tbilisi (GE)
(72) George Korbesashvili (GE)
(54) **BOARD FOR 8-HOLE BACKGAMMON,
 DICE**

ИЗОБРЕТЕНИЯ

ЗАЯВКИ, ПО КОТОРЫМ ВЫНЕСЕНЫ РЕШЕНИЯ О ВЫДАЧЕ ПАТЕНТОВ

Обжалование решения возможно в Апелляционной палате Сакпатенти в течение 3 месяцев с даты его публикации или в течение 1 месяца в Коллегии по административным делам Тбилисского городского суда (г. Тбилиси, Аллея Давида Агмашенебели 12-й км., №6).

РАЗДЕЛ А

А 01

(10) AP 2010 10249 A (51) Int. Cl. (2006)
A 01 N 65/00
A 61 K 36/00

(21) AP 2005 010249 (22) 2005 06 17
(31) 101/MUM/2005
(32) 2005 02 02
(33) IN

(71) НИКОЛАС ПИРАМАЛ ИНДИЯ
ЛИМИТИД (IN)

(72) Виджай Сингх Чаухан (IN);
Калкунте С. Сатиан (IN);
Кавита П. Кадам (IN)

(74) Георгий Мейпариани

(85) 2007 08 31

(86) РСТ/IB2005/051997, 2005 06 17

(54) ТРАВЯНОЙ СОСТАВ ПРОТИВ
ДЕРМАТОМИКОЗНОЙ ИНФЕКЦИИ

(57) Композицию, которая содержит экстракт растения *Neduchium spicatum* и фармацевтически приемлемый носитель, применяют местно для лечения дерматомикозных инфекций.

Пункты: 3 независ.
12 завис.

А 43

(10) AP 2010 8705 A (51) Int. Cl. (2006)
A 43 B 7/12
A 43 B 13/16

(21) AP 2003 008705 (22) 2003 09 18
(31) PD2002A000246
(32) 2002 09 24
(33) IT

(71) ДЖЕОКС С. П. А. (IT)

(72) Марио Полегато Моретти (IT)

(74) Александр Микадзе

(85) 2005 03 18

(86) РСТ/EP2003/010395, 2003 09 18

(54) ВОДОНЕПРОНИЦАЕМАЯ И
ВОЗДУХОПРОНИЦАЕМАЯ ОБУВНАЯ
ПОДОШВА И ОБУВЬ,
ИЗГОТОВЛЕННАЯ С
ПРИМЕНЕНИЕМ ЭТОЙ ПОДОШВЫ

(57) Подошва содержит опорный слой 10, 110, макрочасть 11, 111 которого изготовлена из сетки, войлока или другого хаотично перфорированного материала, мембрану 13, 113, изготовленную из водонепроницаемого и проницаемого для водяного пара материала, которая соединена с опорным слоем, по меньшей мере, в пределах макрочасти, протектор 15, 115, изготовленный из пластмассы и в пределах макрочасти, содержащий, по меньшей мере, одно сквозное отверстие 16, 116. Протектор герметично соединен с мембраной и опорным слоем в пределах, по меньшей мере, одной макрочасти.

Пункты: 2 независ.

13 завис.

Фиг.: 9

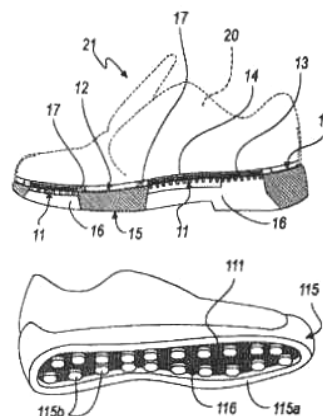

А 61

(10) AP 2010 11018 A (51) Int. Cl. (2006)
A 61 K 9/08

(21) AP 2007 011018 (22) 2007 05 22
(31) 10-2006-0045715;
10- 2007-0049340

(32) 2006 05 22; 2007 05 21
 (33) KR; KR
 (71) СК КЕМИКАЛЗ КО., ЛТД. (KR)
 (72) Нам Хо Ким (KR);
 Дзин Йонг Ли (KR);
 Дзае-Сун Ким (KR);
 Нам Киу Ли (KR);
 Воо Дзае Дзанг (KR);
 Дзоон Гио Ох (KR);
 Йоон-Дзунг Ли (KR);
 Воонг Сик Ким (KR);
 Дзин-Хеунг Сунг (KR);
 Кей Ан Ум (KR)

(74) Тамаз Шилакадзе

(85) 2008 12 18

(86) PCT/KR2007/002479, 2007 05 22

(54) СТАБИЛЬНАЯ ФАРМАЦЕВТИЧЕСКАЯ КОМПОЗИЦИЯ, СОДЕРЖАЩАЯ ДОЦЕТАКСЕЛ, И СПОСОБ ЕЕ ИЗГОТОВЛЕНИЯ

(57) Данное изобретение касается стабильной фармацевтической композиции для инъекций, содержащей доцетаксел, и способа ее получения. Фармацевтическую композицию получают растворением в дистиллированной воде нерастворимого в воде соединения доцетаксела, смешиванием его с циклодекстрином (CD) и с растворимым в воде полимером, таким как гидроксипропилметилцеллюлоза (HPMC), полиэтиленгликоль (PEG) или поливинилпирролидон (PVP) и лиофилизацией смеси.

Пункты: 2 независ.

9 завис.

(10) AP 2010 9632 A (51) Int. Cl. (2006)
A 61 K 9/12
A 61 K 31/4704
A 61 M 15/00
B 65 D 83/14

(21) AP 2005 009632 (22) 2005 02 25

(31) 60/547,798; 04011424.1

(32) 2004 02 27; 2004 05 13

(33) US; EP

(71) КЪЕЗИ ФАРМАСЬЮТИЧИ С.П.А. (IT)

(72) Дэвид Льюис (GB);
 Дэвид Гендергон (GB);
 Брайан Миакин (GB);
 Маурицио Делканале (IT);
 Фаусто Пиветти (IT)

(74) Георгий Мейпариани

(85) 2006 09 22

(86) PCT/EP2005/002042, 2005 02 25

(54) КОМПОЗИЦИИ СТОЙКИХ ФАРМАЦЕВТИЧЕСКИХ РАСТВОРОВ ДЛЯ ИНГАЛЯТОРОВ-ДОЗАТОРОВ ПОД ДАВЛЕНИЕМ

(57) Аэрозольная композиция содержит 8-гидрокси - 5 - [(1R)-1-гидрокси-2-[[[(1R)-2-(4-метоксифенил) - 1 - метилэтил] амино] этил] - 2(1H)-

хинолинон или его соль, разжиженный пропеллент HFA и сорастворитель, выбранный из спиртов и высококонцентрированной фосфорной кислоты.

Пункты: 3 независ.

12 завис.

(10) AP 2010 11494 A (51) Int. Cl. (2006)
A 61 K 36/00

(21) AP 2009 011494 (22) 2009 10 06

(71) Иосеб Чхаидзе (GE);

Темури Качеишвили (GE)

(72) Иосеб Чхаидзе (GE);

Темури Качеишвили (GE)

(54) МАЗЬ ДЛЯ ЛЕЧЕНИЯ ВОССТАНОВИТЕЛЬНЫХ ПРОЦЕССОВ

(57) Мазь содержит масляный экстракт красного или черного перца и листьев лавра благородного *Laurus nobilis* L. и пчелиный воск.

Пункты: 1 независ.

2 завис.

(10) AP 2010 9928 A (51) Int. Cl. (2006)
A 61 K 38/17

(21) AP 2005 009928 (22) 2005 08 18

(31) 60/602,825; 60/694,067

(32) 2004 08 19; 2005 06 24

(33) US; US

(71) БАЙОДЖЕН АЙДЕК МА ИНК. (US)

(72) Энтони Россомандо (US);

Лаура Сильвиан (US);

Блэйк Пепински Р. (US)

(74) Тамаз Шилакадзе

(85) 2007 03 16

(86) PCT/US2005/029637, 2005 08 18

(54) ВАРИАНТЫ НЕЙБЛАСТИНА

(57) Изобретение касается модифицированного полипептида нейбластина, полученного из дикого типа нейбластина, содержащий аминокислотную последовательность, идентичную аминокислотам 15-113 последовательности SEQ ID NO:1, остаток аргинина в положениях 48 и 49 замещен неконсервативным аминокислотным остатком, например, глутаминовой кислотой. Указанная модификация обуславливает уменьшение аффинности связывания полипептида с гепарином без уменьшения активности связывания с рецептором нейбластина.

Пункты: 18 независ.

10 завис.

Фиг.: 14

РАЗДЕЛ В

В 61

(10) AP 2010 10607 A (51) Int. Cl. (2006)
В 61 В 13/04

(21) AP 2008 010607 (22) 2008 04 01

(71) Тенгиз Симонишвили (GE);
Нугзар Беридзе (GE);
Рамаз Рамазашвили (GE);
Тенгиз Натенадзе (GE);
Арчил Зерекидзе (GE)

(72) Тенгиз Симонишвили (GE);
Нугзар Беридзе (GE);
Рамаз Рамазашвили (GE);
Тенгиз Натенадзе (GE);
Арчил Зерекидзе (GE)

(54) **ЭЛЕКТРИФИЦИРОВАННАЯ
МОНОРЕЛЬСОВАЯ ТРАНСПОРТНАЯ
СИСТЕМА**

(57) Система содержит тележку 7, закрепленный на тягаче 5 привод 3, выполненный в виде коллектора 6 и сдвинутых относительно его колеса на 60° шести электромагнитов. При этом, на колесо привода посажен выполненный из диамантного материала обод 8, который постоянно опирается на рельс 1 для обеспечения линейного перемещения, силы сцепления и динамического торможения.

Пункты: 1 независ.
2 завис.

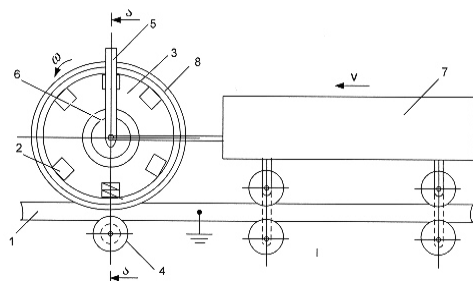

В 63

(10) AP 2010 10543 A (51) Int. Cl. (2006)
В 63 Н 9/06

(21) AP 2008 010543 (22) 2008 02 27

(71) Арчил Гегучадзе (GE);
Заал Гегучадзе (GE);
(72) Арчил Гегучадзе (GE);
Заал Гегучадзе (GE)

(54) **ПАРУСНАЯ ОСНАСТКА
ПЛАВСРЕДСТВА**

(57) Оснастка содержит связанную с возможностью вращения с опорой 2 и наклоненную к носу корпуса 1 мачту 5. Опора поперечным шарниром 3 связана с корпусом. С мачтой шарнирно 6 связан относительно нее наклоненный под

тем же углом, имеющий аэродинамический профиль жесткий парус 7 с выполненным на нем флюгером 8. На опоре мачты посажен ползун, который состоит из нижней 9 и верхней 12 частей, имеющих возможность вращения относительно друг друга, из которых верхняя – посредством упругого элемента 13 шарнирно 14 связана с жестким, имеющим аэродинамический профиль парусом, а нижняя – тягой 10 шарнирно 11 связана с ползуном 16, имеющим возможность возвратно-поступательного перемещения в имеющихся на корпусе плавсредства направляющих, и который с корпусом 1 связан упругим элементом 17 и фиксатором 18.

Пункты: 1 независ.
3 завис.

Фиг.: 2

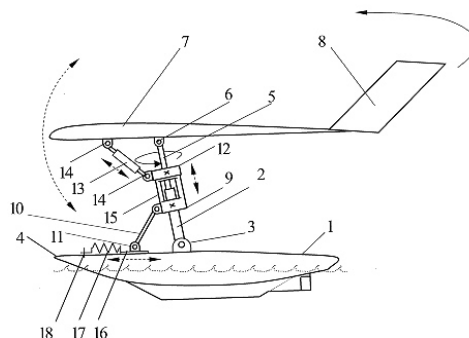

В 65

(10) AP 2010 10800 A (51) Int. Cl. (2006)
В 65 D 77/06

(21) AP 2006 010800 (22) 2006 12 05

(31) 0524789.5; 0611137.1

(32) 2005-12-05; 2006-06-06

(33) GB; GB

(71) ГРИНБОТЛ ЛИМИТИД (GB)

(72) Мартин Майерсгоуг (GB)

(74) Александр Картвелишвили

(85) 2008 07 04

(86) PCT/GB2006/004534, 2006 12 05

(54) **КОНТЕЙНЕР, СНАБЖЕННЫЙ
ВНУТРЕННИМ БАЛЛОНОМ**

(57) Контейнер содержит определитель корпуса и полую оболочку с отверстием для разлива, в которую помещен баллон. Открытый конец баллона проходит в разливочное отверстие оболочки и закреплен на наружной стороне оболочки. Баллон изготовлен из такого материала, который пригоден для хранения содержимого контейнера. Полая оболочка сформирована из переработанного и/или биodeградирующего материала.

Пункты: 2 независ.
24 завис.

Фиг.: 9

РАЗДЕЛ С

С 01

(10) AP 2010 11223 A (51) Int. Cl. (2006)

C 01 B 33/037
C 01 B 33/02
C 01 B 33/12
C 30 B 29/06
F 27 B 7/06

(21) AP 2007 011223 (22) 2007 09 13

(31) 60/844,372

(32) 2006 09 14

(33) US

(71) СИЛИЦИУМ БЕКАНКОР
ИНК. (СА)

(72) Доминик Леблан (СА);
Рене Бойсверт (СА)

(74) Шалва Гварамдзе

(85) 2009 04 14

(86) PCT/CA2007/001646, 2007 09 13

(54) СПОСОБ И УСТРОЙСТВО ДЛЯ
ОЧИСТКИ СИЛИКОНОВОГО
МАТЕРИАЛА НИЗКОЙ ЧИСТОТЫ

(57) Способ предусматривает очистку силиконового материала низкой чистоты в плавильном аппарате, снабженном топливной горелкой и вращающейся барабанной печью, где происходит плавление силиконового материала для получения силиконового материала высшей чистоты.

Пункты: 5 независ.
18 завис.

Таблицы: 4

Фиг.: 7

С 03

(10) AP 2010 11570 A (51) Int. Cl. (2006)

C 03 C 8/02
C 03 C 8/16
C 03 C 8/06
C 03 C 8/14

(21) AP 2009 011570 (22) 2009 11 24

(71) Ирина Бердзенишвили (GE)

(72) Ирина Бердзенишвили (GE)

(54) ШЛИКЕР ЭМАЛИ

(57) Шликер эмали содержит фритту, песок, глину, молибденовый ангидрид, буру, воду, карбоксилметилцеллюлозу и отходы производства катализаторов в определенном соотношении компонентов, в масс %-ах.

Пункты: 1 независ.

Таблицы: 2

С 07

(10) AP 2010 10820 A (51) Int. Cl. (2006)

C 07 D 213/74
C 07 D 221/12
C 07 D 295/12
C 07 D 401/10
C 07 D 401/12
C 07 D 401/14
A 61 K 31/473
A 61 P 25/02

(21) AP 2006 010820

(22) 2006 12 19

(31) P05 01169

(32) 2005 12 20

(33) HU

(71) РИХТЕР ГЕДЕОН НИРТ. (HU)

(72) Дьюла Беке (HU);

Эва Бозо (HU);

Габор Чира (HU);

Янош Елес (HU);

Шандор Фаркаш (HU);

Каталин Хорнок (HU);

Эва Шмидт (HU);

Эва Шентирмай (HU);

Иштван Ваго (HU);

Моника Вастаг (HU)

(74) Лилиана Дарахвелидзе

(85) 2008 07 18

(86) PCT/HU2006/000120, 2006 12 19

(54) НОВЫЕ ПРОИЗВОДНЫЕ
ФЕНАНТРИДИНА КАК
АНТАГОНИСТЫ БРАДИКИНИНА

(57) Соединения формулы (1)

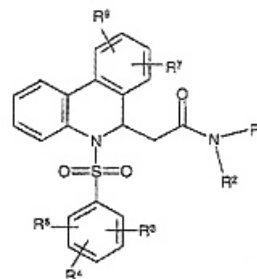

в котором R¹-R⁷ имеют значения, указанные в формуле изобретения, способ его получения и содержащие его фармацевтические композиции, которые пригодны для лечения или предотвращения заболеваний, обусловленных активностью рецептора брадикинина, в том числе, боли и воспалительных состояний.

Пункты: 7 независ.

3 завис.

(10) AP 2010 10684 A (51) Int. Cl. (2006)

C 07 D 241/44
C 07 D 401/12
C 07 D 403/12

C 07 D 407/12
C 07 D 409/12
C 07 D 413/12
C 07 D 417/12
A 61 K 31/498
A 61 K 31/4985
A 61 P 35/00

(21) AP 2006 010684
(31) 60/724,570; 60/812,690
(32) 2005 10 07; 2006 06 08
(33) US; US

(22) 2006 10 09

(71) ЭКСЕЛИКСИС, ИНК. (US)
(72) Уильям Баджалиех (US);
С. Дэвид Браун (US);
Линн Кане Баннен (US);
Патрик Керн (US);
Моррисон Б. Мак (US);
Чарльз К. Марлоу (US);
Джон М. Насс (US);
Зером Тесфай (US);
Йонг Ванг (US);
Вей Сюй (US)

(74) Шалва Гварамадзе

(85) 2008 05 06

(86) PCT/US2006/039574, 2006 10 09

(54) **ИНГИБИТОРЫ ФОСФАТИДИЛИНО-
ЗИТОЛ 3-КИНАЗЫ И ИХ
ПРИМЕНЕНИЕ**

(57) Соединение формулы (1)

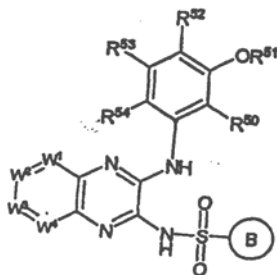

(значения R₅₀, R₅₁, R₅₂, R₅₃, R₅₄, W₁, W₂, W₃, W₄ и В определены в описании) или его индивидуальный стереоизомер или смесь стереоизомеров и фармацевтическая композиция, содержащая его фармацевтически приемлемую соль или сольват и его применение для лечения рака.

Пункты: 4 независ.

25 завис.

(10) AP 2010 11058 A

(51) Int. Cl. (2006)

C 07 D 295/18

A 61 K 31/4965

A 61 P 9/00

(21) AP 2007 011058

(22) 2007 06 19

(31) 0605419

(32) 2006 06 19

(33) FR

(71) ПЬЕР ФАБР МЕДИКАМАН (FR)

(72) Мишель Перез (FR);

Мари Лиамот (FR);

Бруно Ле Гран (FR);

Робер Летъенн (FR)

(74) Лилиана Дарахвелидзе

(85) 2009 01 15

(86) PCT/EP2007/056086, 2007 06 19

(54) **ПРОИЗВОДНЫЕ ЦИННАМОИЛ-
ПИПЕРАЗИНА И ИХ ПРИМЕНЕНИЕ В
КАЧЕСТВЕ АНТАГОНИСТОВ PAR-1**

(57) Данное изобретение описывает соединения общей формулы (1),

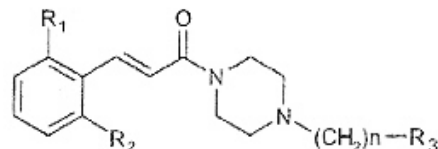

также его терапевтически приемлемые соли или сольваты. Данные соединения применяются в качестве протеаза-активированных антагонистов рецептора-1 (PAR-1). В частности, для лечения тромбоза.

Пункты: 16 независ.

7 завис.

(10) AP 2010 10919 A

(51) Int. Cl. (2006)

C 07 D 333/38

(21) AP 2008 010919

(22) 2008 09 22

(31) 07.06731

(32) 2007 09 26

(33) FR

(71) ЛЕ ЛАБОРАТУАР СЕРВЬЕР (FR)

(72) Лусил Вайс-Лудов (FR);

Жан-Пьер Лекув (FR);

Паскаль Ланглуа (FR)

(74) Тамаз Шилакадзе

(54) **НОВЫЙ СПОСОБ СИНТЕЗА
РАСПЛАВА СТРОНЦИЯ И ЕГО
ГИДРАТОВ**

(57) Предложен новый способ синтеза расплава стронция формулы 1, и его гидратов.

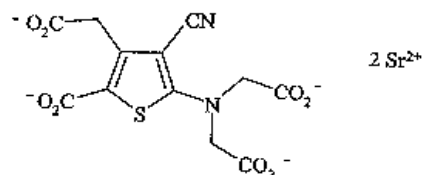

Пункты: 2 независ.

8 завис.

(10) AP 2010 10610 A

(51) Int. Cl. (2006)

C 07 D 401/04

A 61 P 3/04

A 61 K 31/513

(21) AP 2006 010610

(22) 2006 09 13

(31) 60/718,133

(32) 2005 09 16

(33) US

(85) 2008 04 01

(86) PCT/US2006/035701, 2006 09 13

(71) ТАКЕДА ФАРМАСЬЮТИКАЛ
КОМПАНИ ЛИМИТЕД (JP)

(72) Марк Андрес (US);
Кит Лоример (GB)

(74) Гурам Цицишвили

(54) ПОЛИМОРФЫ СОЛЕЙ БЕНЗОАТА 2-
[[6-[(3R)-3-АМИНО-1-ПИПЕРИДИ-
НИЛ]-3,4-ДИГИДРО-3-МЕТИЛ-2,4-
ДИОКСО-1(2H)-ПИРИМИДИНИЛ]
МЕТИЛ]-БЕНЗОНИТРИЛА И СПОСО-
БЫ ИХ ПРИМЕНЕНИЯ

(57) Композиция, которая содержит одну или несколько полиморфных форм соединения формулы 1

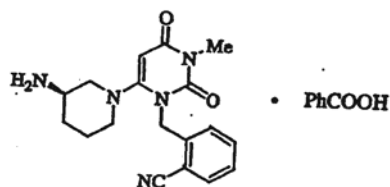

которая пригодна для лечения патологических заболеваний, обусловленных активностью дипептидилпептидаз; также предложены набор и изделия производства, содержащие указанные композиции.

Пункты: 11 независ.

41 завис.

Фиг.: 8

РАЗДЕЛ E

E 06

(10) AP 2010 10135 A

(51) Int. Cl. (2006)
E 06 B 3/00

(21) AP 2007 010135

(22) 2007 06 15

(71) Владимир Чеминава (GE);

Паата Джалагония (GE)

(72) Мириан Чеминава (RU);

Оксана Аксенова (RU)

(74) Хатуна Имнадзе

(54) ЗАЩИТНАЯ ДВЕРЬ

(57) Створка двери содержит наружный и внутренний защитные листы 2, 3, на которых закреплены наружная и внутренняя декоративные плиты 4, 5. Дополнительные стойки 6.3 закреплены между крайними стойками рамы створки двери как две промежуточные стойки, на которых закреплены замки 6.5, 6.6. Дверь дополнительно имеет замок 6.4 с запорным язычком и ручьями. Замки снабжены дополнительными ригелями 6.7, 6.11, концы которых и конец язычка дополнительного замка усилены и снабжены удлинителями 6.9, 6.12. Внутренняя ручья смещена относительно наружной ру-

чья и в замке для связи внутренней и наружной ручья предусмотрена рычажная система 6.13. Дверь дополнительно снабжена электромагнитным замком 16, одна часть которого закреплена на внутренней поверхности наружной плиты 4, а его противоположная часть – на защитном листе 2 и раме 1 створки двери.

Пункты: 2 независ.

Фиг.: 24

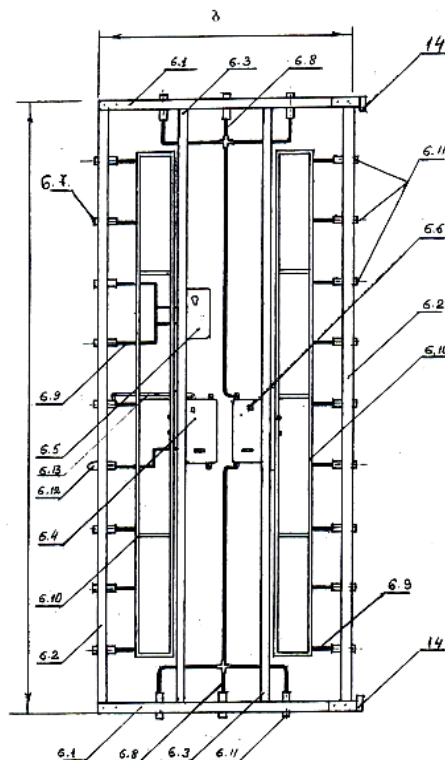

РАЗДЕЛ F

F 41

(10) AP 2010 10670 A

(51) Int. Cl. (2006)
F 41 B 5/12

(21) AP 2008 010670

(22) 2008 04 30

(71) Теймураз Мебуришвили (GE)

(72) Теймураз Мебуришвили (GE)

(54) АРБАЛЕТ ТЕЙМУРАЗА
МЕБУРИШВИЛИ

(57) Арбалет содержит закрепленный на тетиве 7 контейнер 8 цилиндрической формы закрытый с одной стороны, который имеет средство 9 для закрепления в спусковом механизме. От спускового механизма до места крепления лука 2 по всей длине приклад 1 сверху имеет желоб 6 полукруглой формы. При этом, на прикладе закреплена мушка 5, а на передней части – педаль 3.

Пункты: 1 независ.

Фиг.: 2

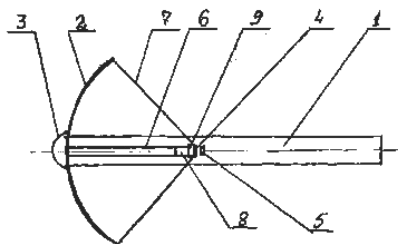

РАЗДЕЛ Н

Н 04

(10) AP 2010 9975 A (51) Int. Cl. (2006)
Н 04 В 1/38(21) AP 2005 009975 (22) 2005 09 07
(31) 60/608,776; 60/609,132; 60/608,758;
11/018,794; 11/025,018; 11/066,915
(32) 2004 09 10; 2004 09 10; 2004 09 10;
2004 12 21; 2004 12 29; 2005 02 25(33) US; US; US; US; US; US
(71) ИНТЕРДИДЖИТАЛ ТЕКНОЛОДЖИ
КОРПОРЕЙШЕН (US)(72) Поль Маринье (CA);
Арти Чандра (US);
Инхиок Ча (US);
Винсан Рои (CA)

(74) Тамара Кочламазашвили

(85) 2007 04 10

(86) PCT/US2005/031641, 2005 09 07

(54) ОСУЩЕСТВЛЕНИЕ
ИНТЕЛЛЕКТУАЛЬНОЙ АНТЕННЫ В
БЕСПРОВОДНОЙ ЛОКАЛЬНОЙ СЕТИ

(57) Представлен способ осуществления интеллектуальной антенны при установлении связи в беспроводной локальной сети между станцией (STA) и точкой доступа (AP), который начинается передачей фрейма маяка точкой доступа (AP) на одном луче антенны. Фрейм маяка принимается на STA, которая измеряет качество сигнала фрейма маяка. AP переключается на другой луч антенны и повторяет способ до тех пор, пока фрейм маяка не будет передан на всех лучах антенны. STA связывается с AP, которая передает фрейм маяка с сигналом высшего качества на одном из своих лучей антенны. Может быть использован подобный способ, в котором STA посылает фрейм запроса зондирования на AP, которая затем отвечает фреймами ответов зондирования, посланными на множество лучей антенны.

Пункты: 4 независ.

19 завис.

Фиг.: 23

(10) AP 2010 9474 A

(51) Int. Cl. (2006)
Н 04 В 1/48
Н 04 В 7/04(21) AP 2004 009474 (22) 2004 11 24
(31) 60/524,471; 60/524,579
(32) 2003 11 24; 2003 11 24

(33) US; US

(71) ИНТЕРДИДЖИТАЛ ТЕКНОЛОДЖИ
КОРПОРЕЙШЕН (US)(72) Росс Л. Линтелман (US);
Майкл Джеймс Линч (US);
Кевин Питер Джонсон (US);
Грег Артур Чарльтон (US);
Карл Уонг (US);
Камбиз Кейси Зандж (US)

(74) Тамара Кочламазашвили

(85) 2006 06 23

(86) PCT/US2004/039598, 2004 11 24

(54) СПОСОБ И УСТРОЙСТВО ДЛЯ
ИСПОЛЬЗОВАНИЯ НАПРАВЛЕННОЙ
АНТЕННЫ В БЕСПРОВОДНОМ
ПРИЕМО/ПЕРЕДАЮЩЕМ
УСТРОЙСТВЕ

(57) Изобретением предложены способ и устройство для использования направленной антенны в беспроводном приеме/передающем устройстве (WTRU). Беспроводная система связи содержит обслуживающую соту, соседнюю соту и WTRU. WTRU конфигурировано с возможностью генерации направленного радиолуча и направления его в разные стороны. Когда WTRU регистрируется в беспроводной системе связи, оно получает переданные обслуживающей сотой сообщения. WTRU измеряет качество каждого сигнала сообщений, полученных из множества предварительно определенных направлений и перемещает направленную антенну. Оно выбирает одно конкретное направление, во время которого получается наилучшее качество сигнала. Так как WTRU находится в постоянном движении, оно следит за качеством сигнала по выбранному направлению и переключается на другое направление, когда качество сигнала в текущем направлении падает ниже определенного порога.

Пункты: 8 независ.

16 завис.

Фиг.: 14

(10) AP 2010 9238 A

(51) Int. Cl. (2006)
Н 04 L 12/28
Н 04 L 12/54
Н 04 W 48/10(21) AP 2004 009238 (22) 2004 07 16
(31) 60/487,980
(32) 2003 07 17

(33) US

(71) ИНТЕРДИДЖИТАЛ ТЕКНОЛОДЖИ
КОРПОРЕЙШЕН (US)

(72) Мариан Рудольф (DE);
Тереза Хункелер (CA);
Стивен Дж. Дик (US);
Шамин, Акбар Рахман (CA)

(74) Тамаз Шилакадзе

(85) 2006 02 16

(86) PCT/US2004/023100, 2004 07 16

**(54) СПОСОБ И СИСТЕМА ДЛЯ ПОДАЧИ
ВСПОМОГАТЕЛЬНЫХ ДАННЫХ**

(57) Представлены способ и система, обеспечивающая подачу вспомогательных данных для беспроводных приемно/ передающих устройств (WTRUs). Вспомогательные данные содержат информацию о точке доступа относительно соседних точек доступа. Вспомогательные данные для WTRUs передаются с использованием многоадресного и/или широковещательного типа сигнализации, что облегчает вызовы и переключение WTRUs с одной точки доступа в другую.

Пункты: 5 независ.

19 завис.

Фиг.: 5

(10) AP 2010 10401 A

**(51) Int. Cl. (2006)
H 04 M 11/00**

(21) AP 2004 010401

(22) 2004 11 12

(62) AP 2004 009447

(31) 60/519,761

(32) 2003 11 13

(33) US

(71) ИНТЕРДИДЖИТАЛ ТЕКНОЛОДЖИ
КОРПОРЕЙШЕН (US)

(72) Фатих М. Озлутурк (US)

(74) Тамаз Шилакадзе

(85) 2007 11 28

(86) PCT/US2004/037774, 2004 11 12

**(54) СИСТЕМА И СПОСОБ ОБЛЕГЧЕНИЯ
МЕЖСИСТЕМНОГО ПЕРЕКЛЮ-
ЧЕНИЯ**

(57) Представлен способ облегчения межсистемного переключения с помощью многорежимного беспроводного приемно/ передающего устройства (WTRU). WTRU может устанавливать связь во множестве беспроводных коммуникационных системах с использованием различных беспроводных коммуникационных протоколов. Первая беспроводная коммуникационная система обеспечивает горячую точку в зоне действия второй беспроводной коммуникационной системы. В соте второй беспроводной коммуникационной системы существующая базовая станция осуществляет генерацию сообщения и его передачу для информирования WTRU относительно существования вблизи соты горячей точки. WTRU принимает это сообщение и, соответственно, становится информированным о существовании вблизи соты горячей точки.

Пункты: 4 независ.

10 завис.

Фиг.: 2

ПАТЕНТЫ НА ИЗОБРЕТЕНИЯ

РАЗДЕЛ А

А 23

- (11) P 2010 5076 B** **(51) Int. Cl. (2006)
A 23 G 3/00**
(10) AP 2010 10955 A (44) 7(299)/2010
(21) AP 2008 010955
(22) 2008 10 30
(24) 2008 10 30
(73) Levan Kartozia (GE)
(72) Леван Картозия (GE)
(54) СПОСОБ ПРОИЗВОДСТВА
КОНДИТЕРСКОГО ИЗДЕЛИЯ

А 62

- (11) P 2010 5070 B** **(51) Int. Cl. (2006)
A 62 C 3/00**
(10) AP 2010 9961 A (44) 7(299)/2010
(21) AP 2007 009961
(22) 2007 04 03
(24) 2007 04 03
(73) Вальтер Чхартишвили (GE);
Теймураз Чхартишвили (GE);
Георгий Чхартишвили (GE)
(72) Вальтер Чхартишвили (GE);
Теймураз Чхартишвили (GE);
Георгий Чхартишвили (GE)
(54) СПОСОБ ТУШЕНИЯ ПРИРОДНЫХ
ПОЖАРОВ

РАЗДЕЛ В

В 23

- (11) P 2010 5078 B** **(51) Int. Cl. (2006)
B 23 K 20/08**
(10) AP 2010 11144 A (44) 7(299)/2010
(21) AP 2009 011144
(22) 2009 03 05
(24) 2009 03 05
(73) Инал Гогичаишвили (GE);
Отар Барбакадзе (GE)
(72) Инал Гогичаишвили (GE);
Отар Барбакадзе (GE)
(54) СПОСОБ ИЗГОТОВЛЕНИЯ СВАРКОЙ
ВЗРЫВОМ ДЕТАЛЕЙ С ВНУТРЕННИ-
МИ ПОЛОСТЯМИ

- (11) P 2010 5077 B** **(51) Int. Cl. (2006)
B 28 B 19/00**
(10) AP 2010 11104 A (44) 3(295)/2010
(21) AP 2009 011104
(22) 2009 02 06
(24) 2009 02 06
(73) Амиран Кашакашвили (GE);
Гурам Кашакашвили (GE)
(72) Амиран Кашакашвили (GE);
Гурам Кашакашвили (GE)
(54) СПОСОБ ПОДГОТОВКИ КВЕВРИ
(ГЛИНЯНОГО КУВШИНА) ДЛЯ
ВЫДЕЛКИ И ХРАНЕНИЯ ВИНА

РАЗДЕЛ С

С 07

- (11) P 2010 5079 B** **(51) Int. Cl. (2006)
C 07 C 241/02
C 07 C 243/40**
(10) AP 2010 11172 A (44) 7(299)/2010
(21) AP 2006 011172
(22) 2006 09 04
(24) 2006 09 04
(31) PCT/EP2006/065945
(32) 2006 09 04
(33) WO
(73) Джордж Сильва (PT)
(72) Джордж Сильва (PT)
(74) Александр Гегечкори
(85) 2009 03 18
(86) PCT/EP2006/065945, 2006 09 04
(54) СПОСОБ ПОЛУЧЕНИЯ 3 - (2, 2, 2 -
ТРИМЕТИЛГИДРАЗИНИЙ) ПРОПИ-
ОНАТА ДИГИДРАТА

- (11) P 2010 5074 B** **(51) Int. Cl. (2006)
C 07 D 401/04
C 07 D 239/32
C 07 D 413/10
A 61 K 31/506**
(10) AP 2010 10763 A (44) 7(299)/2010
(21) AP 2006 010763
(22) 2006 12 20
(24) 2006 12 20
(31) 60/752,711
(32) 2005 12 21
(33) US
(73) Новартис АГ (CH)
(72) Гвидо Больд (CH);

Паскаль Фюрет (FR);
 Вито Джуагнано (IT)
 (74) Александр Картвелишвили
 (85) 2008 06 20
 (86) PCT/EP2006/070046, 2006 12 20
 (54) **ПРОИЗВОДНЫЕ ПИРИМИДИНИЛ-АРИЛМОЧЕВИНЫ, КАК ИНГИБИТОРЫ FGF**

(11) P 2010 5071 B (51) Int. Cl. (2006) C 07 D 401/12

(10) AP 2010 10222 A (44) 5(297)/2010
 (21) AP 2006 010222
 (22) 2006 01 09
 (24) 2006 01 09
 (31) 60/642,627
 (32) 2005 01 10
 (33) US
 (73) АРЕНА ФАРМАСЬЮТИКАЛС, ИНК. (US)
 (72) Тавпик Гхарбаоуи (МА);
 Джон, Р. Фритч (US);
 Ашвин, М. Кришнан (US);
 Беверли, Волгаст Труп (US);
 Наоми, С. Като (US)
 (74) Шалва Гварамадзе
 (85) 2007 08 09
 (86) PCT/US2006/000565, 2006 01 09
 (54) **СПОСОБ ПОЛУЧЕНИЯ ПРОИЗВОДНЫХ 4-(ФЕНОКСИ-5-МЕТИЛПИРИМИДИН-4-ИЛОКСИ) ПИПЕРИДИН-1-КАРБОНОВОЙ КИСЛОТЫ И РОДСТВЕННЫХ СОЕДИНЕНИЙ**

(11) P 2010 5073 B (51) Int. Cl. (2006) C 07 D 471/04 A 61 K 31/435 A 61 P 3/00

(10) AP 2010 10470 A (44) 5(297)/2010
 (21) AP 2006 010470
 (22) 2006 06 08
 (24) 2006 06 08
 (31) 60/688,993; 11/448,947
 (32) 2005 06 09; 2006 06 07
 (33) US; US
 (73) БРИСТОЛ-МАЙЕРС СКУИБ КО (US)
 (72) ЛИ, Джеймс Дж. (US);
 ХАМАНН, Лоренс Г. (US);
 ВАНГ, Хаиксиа (CN);
 РУАН, Жеминг (CN);
 КУПЕР, Кристофер Б. (US);
 ЛИ, Юн (US);
 РОБЛ, Джеффри А. (US)
 (74) Тамаз Шилакадзе
 (85) 2008 01 08
 (86) PCT/US2006/022576, 2006 06 08

(54) **ИМИДАЗО-И ТРИАЗОЛОПИРИДИНЫ КАК ИНГИБИТОРЫ 11-БЕТА-ГИДРОКСИСТЕРОИД ДЕГИДРОГЕНОЗЫ ТИПА 1**

C 11

(11) P 2010 5072 B (51) Int. Cl. (2006) C 11 B 1/00

(10) AP 2010 10444 A (44) 3(295)/2010
 (21) AP 2007 010444
 (22) 2007 12 19
 (24) 2007 12 19
 (31) RU2007138269
 (32) 2007 10 16
 (33) RU
 (73) Открытое Акционерное общество „Эфирное” (RU)
 (72) Евгений Васильевич Ляшенко (RU)
 (74) Тамаз Шилакадзе
 (54) **ПОДСОЛНЕЧНОЕ МАСЛО С ПОВЫШЕННЫМ СОДЕРЖАНИЕМ ОЛЕИНОВОЙ КИСЛОТЫ И СПОСОБ ЕГО ПОЛУЧЕНИЯ**

РАЗДЕЛ F

F 03

(10) AP 2010 11207 A (44) 7(299)/2010
 (21) AP 2009 011207
 (22) 2009 04 07
 (24) 2009 04 07
 (73) Гела Джавахишвили (GE);
 Владимир Мируашвили (GE);
 Бежан Басилашвили (GE)
 (72) Гела Джавахишвили (GE);
 Владимир Мируашвили (GE);
 Бежан Басилашвили (GE)
 (54) **РЕЧНАЯ МИКРОЭЛЕКТРОСТАНЦИЯ**

F 25

(11) P 2010 5075 B (51) Int. Cl. (2006) F 25 B 27/02 B 60 P 3/20

(10) AP 2010 10828 A (44) 7(299)/2010
 (21) AP 2008 010828
 (22) 2008 07 21
 (24) 2008 07 21
 (71) Тамаз Мегрелидзе (GE);
 Виталий Гвачлиани (GE);
 Теймураз Гугулашвили (GE);
 Георгий Мегрелидзе (GE);
 Леван Гугулашвили (GE);

- Гиви Гугулашвили (GE)
 (72) Тамаз Мегрелидзе (GE);
 Виталий Гвачлиани (GE);
 Теймураз Гугулашвили (GE);
 Георгий Мегрелидзе (GE);
 Леван Гугулашвили (GE);
 Гиви Гугулашвили (GE)
 (54) **ХОЛОДИЛЬНОЕ УСТРОЙСТВО
 ТРАНСПОРТНОГО СРЕДСТВА**

РАЗДЕЛ Н

Н 04

- (11) P 2010 5068 B (51) Int. Cl. (2006)
 Н 04 N 7/167
 Н 04 В 1/69
 (44) 3(295)/2010
 (10) AP 2010 9300 A
 (21) AP 2003 009300
 (22) 2003 05 05
 (24) 2003 05 05
 (62) 60/378,509 2002-05-07 (US);
 60/378,170 2002-05-13 (US);
 10/187,640 2002-07-01 (US)
 (31) 60/378,509; 60/378,170; 10/187,640
 (32) 2002 05 07; 2002 05 13; 2002 07 01
 (33) US; US; US
 (73) Интердиджитал Текнолоджи
 Корпорейшен (US)
 (72) Стивен Дж. Дик (US);
 Надер Болутчи (US);
 Сунг-Хиук Шин (US)
 (74) Гурам Цицишвили
 (85) 2006 03 16
 (86) PCT/US2003/014205, 2003 05 05
 (54) **ГЕНЕРАЦИЯ ИДЕНТИФИКАЦИОН-
 НОГО СПЕЦИФИЧЕСКОГО КОДА
 СКРЕМБЛИРОВАНИЯ ПОЛЬЗОВА-
 Тельского УСТРОЙСТВА ДЛЯ
 ВЫСОКОСКОРОСТНЫХ СОВМЕС-
 ТНО ИСПОЛЬЗУЕМЫХ КАНАЛОВ
 УПРАВЛЕНИЯ**

- (11) P 2010 5069 B (51) Int. Cl. (2006)
 Н 04 L 12/54
 Н 04 L 12/28
 Н 04 W 68/00
 (44) 3(295)/2010
 (10) AP 2010 9891 A
 (21) AP 2005 009891
 (22) 2005 07 06
 (24) 2005 07 06
 (31) 60/592,856; 11/153,207
 (32) 2004 07 30; 2005 06 15
 (33) US; US
 (73) Интердиджитал Текнолоджи
 Корпорейшен (US)
 (72) Камел М. Шахин (EG)
 (74) Тамаз Шилакадзе
 (85) 2007 02 07
 (86) PCT/US2005/023793, 2005 07 06
 (54) **СПОСОБ И СИСТЕМА БЕСПРО –
 ВОДНОЙ КОММУНИКАЦИИ ДЛЯ
 УСТАНОВЛЕНИЯ WLAN-ОМ ОБСЛУ-
 ЖИВАНИЯ МУЛЬТИМЕДИЙНЫХ
 СООБЩЕНИЙ**

ПОЛЕЗНЫЕ МОДЕЛИ

ЗАЯВКИ, ПО КОТОРЫМ ВЫНЕСЕНЫ РЕШЕНИЯ О ВЫДАЧЕ ПАТЕНТОВ

Обжалование решения возможно в Апелляционной палате Сакпатенти в течение 3 месяцев с даты его публикации или в течение 1 месяца в Коллегии по административным делам Тбилисского городского суда (г. Тбилиси, Аллея Давида Агмашенебели 12-й км., №6).

РАЗДЕЛ А

А 61

(10) AU 2010 10844 U (51) Int. Cl. (2006)
А 61 К 36/00

(21) AU 2008 010844 (22) 2008 07 28

(71) ИНСТИТУТ ФАРМАКОХИМИИ
ИОВЕЛА КУТАТЕЛАДЗЕ (GE)

(72) Этери Кемертелидзе (GE);

Цисана Гиоргадзе (GE);

Мариам Бенидзе (GE);

Цисана Сулаквелидзе (GE)

(54) СРЕДСТВО ДЛЯ ЛЕЧЕНИЯ И ПРОФИ-
ЛАКТИКИ АТЕРОСКЛЕРОЗА

(57) Средство в виде капсул содержит сумму стероидных гликозидов экстрагированных из наземных частей растения якорцы *Tribulis terrestris* L., в которую после сушки добавлен мелкодисперсный порошок всего растения в соотношении 1:1,5

ПРОМЫШЛЕННЫЕ ОБРАЗЦЫ

ЗАЯВКИ, ПО КОТОРЫМ ВЫНЕСЕНЫ РЕШЕНИЯ О ВЫДАЧЕ ПАТЕНТОВ

Обжалование решения возможно в Апелляционной палате Сакпатенти в течение 3 месяцев с даты его публикации или в течение 1 месяца в Коллегии по административным делам Тбилисского городского суда (г. Тбилиси, Аллея Давида Агмашенебели 12-й км., №6).

(10) AD 2010 601 S (51) 09-01, 09-07
(21) AD 2010 000601 (22) 2010 05 10
(28) 2
(71) ООО „ОЙАЛ КОФЕ ДЖОРДЖИЯ“ (GE)
(72) Серго Кондолели (GE)
(54) **БАНКА С КРЫШКОЙ ДЛЯ ПИЩЕВЫХ
ПРОДУКТОВ**
(55)



1.1

1.2

2

(10) AD 2010 609 S (51) 09-05
(21) AD 2010 000609 (22) 2010 06 14
(28) 1
(71) ООО „СОФИЯ+“ (GE)
(72) Теймураз Афрузи (GE)
(54) **УПАКОВКА ДЛЯ САЛФЕТОК**
(55)



(10) AD 2010 604 S (51) 09-01, 09-07
(21) AD 2010 000604 (22) 2010 05 13
(28) 1
(71) ООО „РОЙАЛ КОФЕ ДЖОРДЖИЯ“ (GE)
(72) Серго Кондолели (GE)
(54) **БАНКА С КРЫШКОЙ ДЛЯ ПИЩЕВЫХ
ПРОДУКТОВ**
(55)



1

ПАТЕНТЫ НА ПРОМЫШЛЕННЫЕ ОБРАЗЦЫ

(11) D 2010 433 S **(51) 02-04**
(10) AD 2010 581 S (44) 3(295)/2010
(21) AD 2009 000581
(22) 2009 12 10
(24) 2009 12 10
(18) 2014 12 10
(73) Кахабер Коберидзе (GE)
 ул. Конституции 48, 3700, г.Рустави (GE)
(72) Кахабер Коберидзе (GE)
(74) Хатуна Имнадзе
(54) **ВОЕННАЯ ТАКТИЧЕСКАЯ ОБУВЬ**

(11) D 2010 434 S **(51) 21-01**
(10) AD 2010 587 S (44) 9(301)/2010
(21) AD 2010 000587
(22) 2010 01 25
(24) 2010 01 25
(18) 2015 01 25
(73) Георгий Корбесашвили (GE)
 ул. Канделаки 2, кв. 17, 0160, Тбилиси (GE)
(72) Георгий Корбесашвили (GE)
(54) **ДОСКА ДЛЯ ВОСЬМИЛУНКОВЫХ
НАРД, ИГРАЛЬНЫЕ КОСТИ**

TRADEMARKS

ТОВАРНЫЕ ЗНАКИ

APPLICATIONS FILED UNDER THE NATIONAL PROCEDURE, LAID OPEN FOR THE PURPOSE OF TAKING PATENT GRANTING DECISION

ЗАЯВКИ, ПОДАННЫЕ СОГЛАСНО НАЦИОНАЛЬНОЙ ПРОЦЕДУРЕ, ПО КОТОРЫМ ВЫНЕСЕНО РЕШЕНИЕ О РЕГИСТРАЦИИ

To appeal a decision is possible at Chamber of Appeal of Sakpatenti within 3 months from the publication or at The Board of Administrative Actions of Tbilisi City Court within a 1 month period. (Address: 12 kl. N 6, David Aghmashenebeli Kheivani, Tbilisi).

Обжалование решения возможно в Апелляционной палате Сакпатенти в течение 3 месяцев с даты его публикации или в течение 1 месяца в Коллегии по административным делам Тбилисского городского суда (г. Тбилиси, Аллея Давида Агмашенебели 12-й км., №6).

(260) AM 2010 53664 A
(210) AM 053664
(220) 2009 06 08
(731) SH.P.S. „NOMAD AGRICULTURE AND
GREEN HOUSE”
sop. Tsinsvla, 6417, Khelvachauris raioni
(740) Dato Jaiani
(540)



(591) Black, white
(531) 03.06.03-27.05.05-
(511) 25

(260) AM 2010 53665 A
(210) AM 053665
(220) 2009 06 08
(731) SH.P.S. „NOMAD AGRICULTURE AND
GREEN HOUSE”
sop. Tsinsvla, 6417, Khelvachauris raioni
(740) Dato Jaiani
(540)



(591) Black, white
(531) 03.01.01-27.03.03-
(511) 25

(260) AM 2010 53666 A
(210) AM 053666
(220) 2009 06 08
(731) SH.P.S. „NOMAD AGRICULTURE AND
GREEN HOUSE”
sop. Tsinsvla, 6417, Khelvachauris raioni
(740) Dato Jaiani
(540)



(591) Black, white
(531) 27.03.03-
(511) 25

(260) AM 2010 54637 A
(210) AM 054637
(220) 2009 09 02
(731) Trek Bicycle Corporation
801 West Madison, Waterloo, Wisconsin
53594
(740) Pavle Meipariani
(540)

TREK

(591) Black, white
(511) 12, 25

(260) AM 2010 54889 A
(210) AM 054889
(220) 2009 09 16
(731) IBERIAN PONTOMARINE
AQUACULTURE Ltd.

Memed Abashidze str. №56, Tbilisi
(740) Ana Bochorishvili
(540)

ვერცხლა კალმასი

(591) Black, white
(511) 31

(260) AM 2010 55123 A
(210) AM 055123
(220) 2009 10 12
(731) Gela Mikadze
Lalionis shesakhvevi 5, 0101, Tbilisi
(540)

JAZZCLUB

(591) Black, white
(511) 9, 16 21, 25, 35, 41, 43

(260) AM 2010 55338 A
(210) AM 055338
(220) 2009 10 26
(731) ShPS „Aversi-Pharma”
Davit Agmasheneblis gamz., 148/2,
0112, Tbilisi
(540)

**მეტამაქსი
Метамакс
Metamax**

(591) Black, white
(511) 5

(260) AM 2010 55420 A
(210) AM 055420
(220) 2009 10 29
(731) GENZYME CORPORATION
(a Massachusetts Corporation)
500 kendall street, Cambridge,
Massachusetts 02142
(740) Giorgi Taktakishvili
(540)

SYNVISC-ONE

(591) Black, white
(511) 5, 10

(260) AM 2010 55489 A
(210) AM 055489
(220) 2009 11 02
(731) Sh.p.s. „Live”
Barnovis qucha №126/a, 0179, Tbilisi

(540)

**ლაივბრენდ
Livebrand
Лайфбренд
Лаивбрэнд**

(591) Black, white
(511) 25, 26, 27, 28, 29, 30, 31, 32, 33, 34

(260) AM 2010 55490 A
(210) AM 055490
(220) 2009 11 02
(731) Sh.p.s. „Live”
Barnovis qucha №126/a, 0179, Tbilisi
(540)

**ლაივბრენდინგ
Livebranding
Лайфбрендинг
Лаивбрэндинг**

(591) Black, white
(511) 25, 26, 27, 28, 29, 30, 31, 32, 33, 34

(260) AM 2010 55622 A
(210) AM 055622
(220) 2009 11 05
(731) MEDANA PHARMA S.A.
Ul. Wladyslawa Łokietka 10, 98-200, Sieradz
Poland
(740) Davit Zurabishvili
(540)

იბუფენი

(591) Black, white
(511) 5

(260) AM 2010 55634 A
(210) AM 055634
(220) 2009 11 06
(731) PEIST Gastro Verwaltung GmbH
Innere viener Strasse 19, 81667 Munich
(740) Tamaz Shilakadze
(540)

WIENERWALD

(591) Black, white
(511) 43

(260) AM 2010 55639 A
 (210) AM 055639
 (220) 2009 11 06
 (731) Krewel Meuselbach GmbH
 Krewelstrasse 2, DE 53783 Eitorf, Germany
 (740) Tamar Kochlamazashvili
 (540)

Regumisan

(591) Black, white
 (511) 5, 44

(260) AM 2010 55640 A
 (210) AM 055640
 (220) 2009 11 06
 (731) Krewel Meuselbach GmbH
 Krewelstrasse 2, DE 53783 Eitorf Germany
 (740) Tamar Kochlamazashvili
 (540)

Регумизан

(591) Black, white
 (511) 5, 44

(260) AM 2010 55641 A
 (210) AM 055641
 (220) 2009 11 09
 (310) m200905626
 (320) 2009 05 19
 (330) UA
 (731) GOLDEN BRANDS LIMITED
 Arch. Makariou III, 284, FORTUNA
 COURT BLOCK B, 2nd floor, P.C. 3105,
 Limassol
 (740) Pavle Meipariani
 (540)



(591) Black, red, grey, white
 (531) 24.15.08-27.05.02-29.01.00-
 (511) 29, 30

(260) AM 2010 55649 A
 (210) AM 055649
 (220) 2009 11 10
 (731) Shps „Evropuli skola”
 Al. Kazbegis gamz. N34a, 0160, Tbilisi

(540)



(591) Blue, yellow, white, red
 (531) 01.01.10-24.01.03-24.01.17-24.07.01-
 24.13.01-29.01.00-
 (511) 41

(260) AM 2010 55695 A
 (210) AM 055695
 (220) 2009 11 11
 (731) Bridgestone Corporation
 10-1, Kyobashi 1-Chome, Chuo-ku, Tokyo
 (740) Shalva Gvaramadze
 (540)

BLIZZAK REVO

(591) Black, white
 (511) 12

(260) AM 2010 55766 A
 (210) AM 055766
 (220) 2009 11 17
 (731) Shps „Kompania Orbita”
 Ak. Tseretlis gamz.126, 0119, Tbilisi
 (540)



(591) Green, white, golden
 (531) 05.03.06-26.01.19-27.05.24-28.05.00-
 28.19.00-29.01.00-
 (511) 29

(260) AM 2010 55773 A
 (210) AM 055773
 (220) 2009 11 17
 (731) Irakli Kvanchakhadze
 Giorgi Akhvledianis q.9, 0108, Tbilisi

(540)

ზახარ ზახარჩი
Zakhar Zakharichi

(591) Black, white
(511) 30, 32, 33, 43

(260) AM 2010 55786 A

(210) AM 055786

(220) 2009 11 17

(731) HI Limited Partnership
a limited partnership
formed under the laws of the State of Florida,
with Hooters Enterprises, LLC (a Georgia
limited liability company) as general partner;
1815 The Exchange, Atlanta, GA 30339

(740) Tamaz Shilakadze

(540)



(591) Brown, white, red

(531) 03.07.05-27.05.17-29.01.00-

(511) 16, 25, 30, 43

(260) AM 2010 55788 A

(210) AM 055788

(220) 2009 11 17

(731) HI Limited Partnership
a limited partnership
formed under the laws of the State of Florida,
with Hooters Enterprises, LLC (a Georgia
limited liability company) as general partner;
1815 The Exchange, Atlanta, GA 30339

(740) Tamaz Shilakadze

(540)

HOOTERS

(591) Black, white

(511) 16, 25, 30, 43

(260) AM 2010 55807 A

(210) AM 055807

(220) 2009 11 18

(731) British American Tobacco (Brands)
Inc. (A Delaware corporation); 2711
Centerville Road, Suite 300, Wilmington,
Delaware 19808

(740) Tamar Kochlamazashvili

(540)



(591) Black, white

(531) 19.03.03-25.01.01-26.04.22-27.05.24-

(511) 34

(260) AM 2010 55808 A

(210) AM 055808

(220) 2009 11 18

(731) Sh.p.s. „Interteqniksi”
Gldanis II m/r, k 28, b. 41, 0167, Tbilisi

(540)



(591) Orange, black, white

(531) 26.04.03-26.04.12-26.13.25-27.05.03-
8.19.00-29.01.00-

(511) 35

(260) AM 2010 55809 A

(210) AM 055809

(220) 2009 11 18

(731) Open Joint-Stock Company „International
Ukrainian-Belgian Chemical Enterprises
„INTERCHEM” (JV "INTERCHEM")
86, Lustdorfskaya doroga, Odessa, 65080

(740) Khatuna Imnadze

(540)

ტილასინი
ТИЛАКСИН
TILAXIN

(591) Black, white

(511) 5

(260) AM 2010 55810 A

(210) AM 055810

(220) 2009 11 18

(731) Shps „ei-bi-si farmatsia”
Lisis tba 1, 0177, Tbilisi

(740) Ana Bochorishvili

(540)

ASERTA

(591) Black, white

(511) 5

(260) AM 2010 55811 A
 (210) AM 055811
 (220) 2009 11 18
 (731) Shps „Ei-Bi-Si farmatsia“
 Lisis tba 1, 0177, Tbilisi
 (740) Ana Bochorishvili
 (540)

STROMEГ

(591) Black, white
 (511) 5

(260) AM 2010 55813 A
 (210) AM 055813
 (220) 2009 11 19
 (731) S.s. „Ji Pi Si“
 Marjanishvilis q. 26, 0102, Tbilisi
 (740) Davit Zurabishvili
 (540)

კლავიცინი

(591) Black, white
 (511) 5

(260) AM 2010 55814 A
 (210) AM 055814
 (220) 2009 11 19
 (731) S.s. „Ji Pi Si“
 Marjanishvilis q. 26, 0102, Tbilisi
 (740) Davit Zurabishvili
 (540)

რეჰიდრო A

(591) Black, white
 (511) 5

(260) AM 2010 55815 A
 (210) AM 055815
 (220) 2009 11 19
 (731) S.s. „Ji Pi Si“
 Marjanishvilis q. 26, 0102, Tbilisi
 (740) Davit Zurabishvili
 (540)

კლოპარინი

(591) Black, white
 (511) 5

(260) AM 2010 55816 A
 (210) AM 055816
 (220) 2009 11 19
 (731) S.s. „Ji Pi Si“
 Marjanishvilis q. 26, 0102, Tbilisi
 (740) Davit Zurabishvili

(540)

**ბრონქოდილი
 BRONCHODIL**

(591) Black, white
 (511) 5

(260) AM 2010 55817 A
 (210) AM 055817
 (220) 2009 11 19
 (731) S.s. „Ji Pi Si“
 Marjanishvilis q. 26, 0102, Tbilisi
 (740) Davit Zurabishvili
 (540)

**ნიმედოლი
 NIMEDOL**

(591) Black, white
 (511) 5

(260) AM 2010 55818 A
 (210) AM 055818
 (220) 2009 11 19
 (731) S.s. „Ji Pi Si“
 Marjanishvilis q. 26, 0102, Tbilisi
 (740) Davit Zurabishvili
 (540)

ცეფოგრა

(591) Black, white
 (511) 5

(260) AM 2010 55819 A
 (210) AM 055819
 (220) 2009 11 19
 (731) S.s. „Ji Pi Si“
 Marjanishvilis q. 26, 0102, Tbilisi
 (740) Davit Zurabishvili
 (540)

ანგინორმი

(591) Black, white
 (511) 5

(260) AM 2010 55821 A
 (210) AM 055821
 (220) 2009 11 19
 (731) S.s. „Ji Pi Si“
 Marjanishvilis q. 26, 0102, Tbilisi
 (740) Davit Zurabishvili
 (540)

არტედიპინი

(591) Black, white
 (511) 5

(260) AM 2010 55825 A
 (210) AM 055825
 (220) 2009 11 20
 (731) MARS, INCORPORATED
 6885 ELM Street, McLean, Virginia
 22101-3883
 (740) Tamar Kochlamazashvili
 (540)

СДЕЛАЙ ПАУЗУ. СКУШАЙ TWIX

(591) Black, white
 (511) 29

(260) AM 2010 55826 A
 (210) AM 055826
 (220) 2009 11 20
 (731) TELEFÓNICA S.A.
 Gran Via, 28, 28013 Madrid
 (740) Shalva Gvaramadze
 (540)

MOVISTAR

(591) Black, white
 (511) 9, 35, 41

(260) AM 2010 55829 A
 (210) AM 055829
 (220) 2009 11 24
 (731) VARDANYAN KAREN
 N. Dumani 1, App.76, Erevan
 (740) Davit Zurabishvili
 (540)



(591) Black, white, brown, salad, beige, yellow,
 light brown
 (531) 03.01.14-25.01.01-25.07.25-27.05.02-
 29.01.00-
 (511) 30

(260) AM 2010 55830 A
 (210) AM 055830
 (220) 2009 11 24
 (731) Obshchestvo s ogranichennoi
 otvetstvennostiu „Farmatsevticheskaia Grupa

„Zdorovie’’ Ul. Krasnoarmeiskaia, 9/2,
 ofisi 44,
 (740) Tamaz Shilakadze
 (540)

ПРОЗЕРИН

(591) Black, white
 (511) 5

(260) AM 2010 55831 A
 (210) AM 055831
 (220) 2009 11 24
 (731) GlaxoSmithKline Trading Services Limited
 6900 Cork Airport Business Park,
 Kinsale Road, Cork
 (740) Shalva Gvaramadze
 (540)

LOMAKLINE

(591) Black, white
 (511) 5

(260) AM 2010 55832 A
 (210) AM 055832
 (220) 2009 11 24
 (731) GlaxoSmithKline Trading Services Limited
 6900 Cork Airport Business Park,
 Kinsale Road, Cork
 (740) Shalva Gvaramadze
 (540)

ORVAKARE

(591) Black, white
 (511) 5

(260) AM 2010 55833 A
 (210) AM 055833
 (220) 2009 11 24
 (731) GlaxoSmithKline Trading Services Limited
 6900 Cork Airport Business Park,
 Kinsale Road, Cork
 (740) Shalva Gvaramadze
 (540)

ORVAKLINE

(591) Black, white
 (511) 5

(260) AM 2010 55834 A
 (210) AM 055834
 (220) 2009 11 24
 (731) GlaxoSmithKline Trading Services Limited
 6900 Cork Airport Business Park,
 Kinsale Road, Cork
 (740) Shalva Gvaramadze

(540)

LOMAKARE(591) Black, white
(511) 5

(260) AM 2010 55835 A

(210) AM 055835

(220) 2009 11 24

(731) DANDY A/S

Hjulmagervej 4b, Vejle 7100

(740) Tamar Kochlamazashvili

(540)

DIROL SHIFT(591) Black, white
(511) 30

(260) AM 2010 55836 A

(210) AM 055836

(220) 2009 11 24

(731) DANDY A/S

Hjulmagervej 4b, Vejle 7100

(740) Tamar Kochlamazashvili

(540)

(591) Black, white
(531) 24.15.08-27.05.05-
(511) 30

(260) AM 2010 55837 A

(210) AM 055837

(220) 2009 11 25

(731) TELEFÓNICAS.A.

Gran Via, 28, 28013 Madrid

(740) Shalva Gvaramadze

(540)

(591) Green
(531) 26.11.13-27.05.04-27.05.21-29.01.00-
(511) 9, 35, 38, 41

(260) AM 2010 55838 A

(210) AM 055838

(220) 2009 11 25

(731) Shps „Globalfarmi”

Tamar Mepis gamz. 7/13, Tbilisi

(740) Giorgi Taktakishvili

(540)

**D-CALCIN-WM
Д-КАЛЬЦИН-ВМ
დ-კალცინ-ვმ**(591) Black, white
(511) 5

(260) AM 2010 55839 A

(210) AM 055839

(220) 2009 11 25

(731) Shps „Globalfarmi”

Tamar Mefis gamz. 7/13, Tbilisi

(740) Giorgi Taktakishvili

(540)

**DIMEPRIL-R
ДИМЕПРИЛ-Р
დიმეპრილ-რ**(591) Black, white
(511) 5

(260) AM 2010 55840 A

(210) AM 055840

(220) 2009 11 25

(731) Shps „Globalfarmi”

Tamar Mepis gamz. 7/13, Tbilisi

(740) Giorgi Taktakishvili

(540)

**MEDROLGIN-WM
МЕДРОЛГИН-ВМ
მედროლგინ-ვმ**(591) Black, white
(511) 5

(260) AM 2010 55866 A

(210) AM 055866

(220) 2009 11 27

(731) Warszawskie Zakłady Farmaceutyczne

"POLFA" Spolka Akcyjna; ul. Karolkowa
22/24, 01-207 Warszawa

(740) Tamaz Shilakadze

(540)

ДИПОЛЬКРОМ(591) Black, white
(511) 5

(260) AM 2010 55867 A
 (210) AM 055867
 (220) 2009 11 27
 (731) Warszawskie Zakłady Farmaceutyczne
 "POLFA" Spolka Akcyjna; ul. Karolkowa
 22/24, 01-207 Warszawa
 (740) Tamaz Shilakadze
 (540)

ЛАКРИМАЛ

(591) Black, white
 (511) 5

(260) AM 2010 55869 A
 (210) AM 055869
 (220) 2009 11 27
 (731) Warszawskie Zakłady Farmaceutyczne
 "POLFA" Spolka Akcyjna; ul. Karolkowa
 22/24, 01-207 Warszawa
 (740) Tamaz Shilakadze
 (540)

ЦИПРОФЛАВ

(591) Black, white
 (511) 5

(260) AM 2010 55870 A
 (210) AM 055870
 (220) 2009 11 27
 (731) Warszawskie Zakłady Farmaceutyczne
 "POLFA" Spolka Akcyjna; ul. Karolkowa
 22/24, 01-207 Warszawa
 (740) Tamaz Shilakadze
 (540)

ОФТОФЕНАЗОЛ

(591) Black, white
 (511) 5

(260) AM 2010 55871 A
 (210) AM 055871
 (220) 2009 11 27
 (731) Warszawskie Zakłady Farmaceutyczne
 "POLFA" Spolka Akcyjna; ul. Karolkowa
 22/24, 01-207 Warszawa
 (740) Tamaz Shilakadze
 (540)

ОПТИБЕТОЛ

(591) Black, white
 (511) 5

(260) AM 2010 55872 A
 (210) AM 055872
 (220) 2009 11 27

(731) Warszawskie Zakłady Farmaceutyczne
 "POLFA" Spolka Akcyjna; ul. Karolkowa
 22/24, 01-207 Warszawa
 (740) Tamaz Shilakadze
 (540)

ДИФАДОЛ

(591) Black, white
 (511) 5

(260) AM 2010 55873 A
 (210) AM 055873
 (220) 2009 11 27
 (731) Warszawskie Zakłady Farmaceutyczne
 "POLFA" Spolka Akcyjna; ul. Karolkowa
 22/24, 01-207 Warszawa
 (740) Tamaz Shilakadze
 (540)

ЦИНКОЛ

(591) Black, white
 (511) 5

(260) AM 2010 55874 A
 (210) AM 055874
 (220) 2009 11 27
 (731) Warszawskie Zakłady Farmaceutyczne
 "POLFA" Spolka Akcyjna; ul. Karolkowa
 22/24, 01-207 Warszawa
 (740) Tamaz Shilakadze
 (540)

АЛТАДРИН

(591) Black, white
 (511) 5

(260) AM 2010 55875 A
 (210) AM 055875
 (220) 2009 11 27
 (731) Warszawskie Zakłady Farmaceutyczne
 "POLFA" Spolka Akcyjna; ul. Karolkowa
 22/24, 01-207 Warszawa
 (740) Tamaz Shilakadze
 (540)

ДИКОРТИНЕФ

(591) Black, white
 (511) 5

(260) AM 2010 55876 A
 (210) AM 055876
 (220) 2009 11 27
 (731) Warszawskie Zakłady Farmaceutyczne
 "POLFA" Spolka Akcyjna; ul. Karolkowa
 22/24, 01-207 Warszawa

(740) Tamaz Shilakadze
(540)

DICORTINEFF

(591) Black, white
(511) 5

(260) AM 2010 55877 A
(210) AM 055877
(220) 2009 11 27
(731) Shps „Globalfarmi”
Tamar Mepis gamz. 7/13,
(740) Giorgi Taktakishvili
(540)

TRONAZOL ТРОНАЗОЛ ტრონაზოლი

(591) Black, white
(511) 5

(260) AM 2010 55878 A
(210) AM 055878
(220) 2009 11 27
(731) Shps „Globalfarmi”
Tamar Mepis gamz. 7/13,
(740) Giorgi Taktakishvili
(540)

TANOSALIC Таносалик ტანოსალიკი

(591) Black, white
(511) 5

(260) AM 2010 55879 A
(210) AM 055879
(220) 2009 11 27
(731) Shps „Globalfarmi”
Tamar Mepis gamz. 7/13,
(740) Giorgi Taktakishvili
(540)

TORALVIRIN Торалвирин ტორალვირინი

(591) Black, white
(511) 5

(260) AM 2010 55880 A
(210) AM 055880
(220) 2009 11 27
(731) Shps „Globalfarmi”

Tamar Mefis gamz. 7/13, Tbilisi
(740) Giorgi Taktakishvili
(540)

EMOPROX Емопрокс ემოპროქსი

(591) Black, white
(511) 5

(260) AM 2010 55881 A
(210) AM 055881
(220) 2009 11 27
(731) Ss „Navtobproduqtების Sadistributsio
Korporatsia”
Tskalsadenis q.11, 0153, Tbilisi
(540)

ენერჯი NRG

(591) Black, white
(511) 35, 37, 43

(260) AM 2010 55899 A
(210) AM 055899
(220) 2009 12 01
(731) Shps „Malsi”
Baratashvilis q.6/10, 0105, Tbilisi
(740) Avtandil Kobakhidze
(540)

მალსი MALS

(591) Black, white
(531) 27.05.05-28.19.00
(511) 18, 24, 25, 35

(260) AM 2010 55903 A
(210) AM 055903
(220) 2009 12 01
(731) Smithers-Oasis Company; 2020 Front Street,
Suite 301, Cuyahoga Falls, Ohio 44221
(740) Giorgi Meipariani
(540)



(591) Black, white

(531) 26.11.07-27.05.05-
(511) 17

(260) AM 2010 55908 A
(210) AM 055908
(220) 2009 12 01
(731) Nissan Jidosha Kabushiki Kaisha
(also trading as Nissan Motor Co., Ltd.);
No.2 Takaracho, Kanagawa-ku,
Yokohama-shi, Kanagawa-ken, Japan
(740) Shalva Gvaramadze
(540)

JUKE

(591) Black, white
(511) 12

(260) AM 2010 55950 A
(210) AM 055950
(220) 2009 12 02
(731) SS „Navtobproduqtebis Sadistributsio
Korporatsia”
Tskalsadenis q.11, 0153, Tbilisi
(540)

რეგულარ ენერჯი
REGULAR ENERGY

(591) Black, white
(511) 37

(260) AM 2010 55951 A
(210) AM 055951
(220) 2009 12 02
(731) Ss „Navtobproduqtebis Sadistributsio
Korporatsia”
Tskalsadenis q.11, 0153, Tbilisi
(540)

დიზელ ენერჯი
DIESEL ENERGY

(591) Black, white
(511) 37

(260) AM 2010 55952 A
(210) AM 055952
(220) 2009 12 02
(731) Ss „Navtobproduqtebis Sadistributsio
Korporatsia”
Tskalsadenis q.11, 0153, Tbilisi
(540)

Energy

(591) Black, white

(511) 37

(260) AM 2010 55991 A
(210) AM 055991
(220) 2009 12 04
(731) Kyowa Hakko Kirin Co., Ltd
6-1, Ohtemachi 1-chome, Chiyoda-ku Tokyo
(740) Tamaz Shilakadze
(540)

МИТОМИЦИН-С Киова

(591) Black, white
(511) 5

(260) AM 2010 56003 A
(210) AM 056003
(220) 2009 12 04
(731) General Motors LLC
300 Renaissance Center, City of Detroit,
State of Michigan 48265-3000 USA
(740) Giorgi Taktakishvili
(540)

CTX

(591) Black, white
(511) 12

(260) AM 2010 56005 A
(210) AM 056005
(220) 2009 12 04
(731) Angel Yeast Co. Ltd.
N24, Zhongnan Road, Yichang,
Hubei 443003, China
(740) Shalva Gvaramadze
(540)

Angel

(591) Black, white
(531) 01.15.23-27.05.01-27.05.04-
(511) 30

(260) AM 2010 56006 A
(210) AM 056006
(220) 2009 12 04
(731) Angel Yeast Co. Ltd.
N24, Zhongnan Road, Yichang,
Hubei 443003, China
(740) Shalva Gvaramadze
(540)

АНГЕЛ

(591) Black, white
(531) 28.05.00

(511) 30

(260) AM 2010 56007 A
 (210) AM 056007
 (220) 2009 12 04
 (731) PHILIP MORRIS PRODUCTS S. A.
 Quai Jeanrenaud 3, CH-2000 Neuchatel CH
 (740) Shalva Gvaramadze
 (540)

L & M

(591) Black, white
 (511) 34

(260) AM 2010 56019 A
 (210) AM 056019
 (220) 2009 12 07
 (731) Berlin-Chemie AG
 Glienicker Weg 125, 12489 Berlin
 (740) Giorgi Gvinjilia
 (540)

КардоМакс

(591) Black, white
 (511) 5

(260) AM 2010 56069 A
 (210) AM 056069
 (220) 2009 12 08
 (731) GlaxoSmithKline Trading Services Limited
 6900 Cork Airport Business Park, Kinsale
 Road, Cork
 (740) Shalva Gvaramadze
 (540)

FLOCIKARE

(591) Black, white
 (511) 5

(260) AM 2010 56070 A
 (210) AM 056070
 (220) 2009 12 08
 (731) COLGATE-PALMOLIVE COMPANY
 300 Park Avenue, New York,
 N.Y. 10022, USA
 (740) Shalva Gvaramadze
 (540)

COLGATE SENSITIVE PRO-RELIEF

(591) Black, white
 (511) 3, 5, 21

(260) AM 2010 56071 A
 (210) AM 056071
 (220) 2009 12 08
 (731) COLGATE-PALMOLIVE COMPANY
 300 Park Avenue, New York,
 N.Y. 10022, USA
 (740) Shalva Gvaramadze
 (540)



(591) Red, white, blue, black
 (531) 02.09.10-26.11.08-27.05.05-
 (511) 3, 5, 21

(260) AM 2010 56072 A
 (210) AM 056072
 (220) 2009 12 08
 (731) GlaxoSmithKline Trading Services Limited
 6900 Cork Airport Business Park, Kinsale
 Road, Cork
 (740) Shalva Gvaramadze
 (540)

ROFCIKLINE

(591) Black, white
 (511) 5

(260) AM 2010 56095 A
 (210) AM 056095
 (220) 2009 12 09
 (731) Emzar Baladze
 VaJa-Pshavela 7, ap.14 , 6000, Batumi
 (540)



(591) Black, white
 (531) 27.05.03-28.19.00-
 (511) 30

(260) AM 2010 56232 A
 (210) AM 056232
 (220) 2009 12 16
 (731) Abdi İbrahim İlaç Sanayi ve Ticaret Anonim
 Şirketi; Reşitpaşa Mahallesi Eski Büyükdere
 Caddesi No: 4 34467 Maslak-Sarıyer-İstanbul
 (740) Tamaz Shilakadze

(540)

BENET

(591) Black, white
(511) 5

(260) AM 2010 56233 A
(210) AM 056233
(220) 2009 12 16
(731) Abdi İbrahim İlaç Sanayi ve Ticaret Anonim Şirketi; Reşitpaşa Mahallesi Eski Büyükdere Caddesi N 4 34467 Maslak-Sarıyer-İstanbul
(740) Tamaz Shilakadze
(540)

ბენეტი

(591) Black, white
(511) 5

(260) AM 2010 56234 A
(210) AM 056234
(220) 2009 12 16
(731) Abdi İbrahim İlaç Sanayi ve Ticaret Anonim Şirketi; Reşitpaşa Mahallesi Eski Büyükdere Caddesi N 4 34467 Maslak-Sarıyer-İstanbul
(740) Tamaz Shilakadze
(540)

Nassomet

(591) Black, white
(511) 5

(260) AM 2010 56235 A
(210) AM 056235
(220) 2009 12 16
(731) Abdi İbrahim İlaç Sanayi ve Ticaret Anonim Şirketi; Reşitpaşa Mahallesi Eski Büyükdere Caddesi N 4 34467 Maslak-Sarıyer-İstanbul
(740) Tamaz Shilakadze
(540)

ნასომეტი

(591) Black, white
(511) 5

(260) AM 2010 56236 A
(210) AM 056236
(220) 2009 12 16
(731) Abdi İbrahim İlaç Sanayi ve Ticaret Anonim Şirketi; Reşitpaşa Mahallesi Eski Büyükdere Caddesi N 4 34467 Maslak-Sarıyer-İstanbul
(740) Tamaz Shilakadze
(540)

Parkyn

(591) Black, white
(511) 5

(260) AM 2010 56237 A
(210) AM 056237
(220) 2009 12 16
(731) Abdi İbrahim İlaç Sanayi ve Ticaret Anonim Şirketi; Reşitpaşa Mahallesi Eski Büyükdere Caddesi N 4 34467 Maslak-Sarıyer-İstanbul
(740) Tamaz Shilakadze
(540)

პარკინი

(591) Black, white
(511) 5

(260) AM 2010 56302 A
(210) AM 056302
(220) 2009 12 18
(731) ShPS „AsPharma” - Saqartvelos pharmatsevtuli kompania; Shevchenkos q., 12, 0108, Tbilisi
(540)

**DILUTIX
ДИЛЮТИКС
დილუტიქსი**

(591) Black, white
(511) 5

(260) AM 2010 56318 A
(210) AM 056318
(220) 2009 12 22
(731) S.s. „Ji Pi Si”
Marjanishvilis q. 26, 0102, Tbilisi
(740) Davit Zurabishvili
(540)

**კორნევიტი
CORNEVIT**

(591) Black, white
(511) 5

(260) AM 2010 56368 A
(210) AM 056368
(220) 2009 12 23
(731) Neurim Pharmaceuticals (1991) Ltd; 8 Hanechoshet St., 69710 Tel Aviv
(740) Shalva Gvaramadze
(540)

CIRCADIN

(591) Black, white
(511) 5

(260) AM 2010 56605 A
(210) AM 056605
(220) 2010 01 05
(731) SS „Bagrationi 1882”
Davit Sarajishvilis gamz. 12, 0153, Tbilisi
(540)

BAGRATIONI
1882
FINEST

(591) Black, white
(531) 27.05.05-27.07.05-
(511) 33

(260) AM 2010 56682 A
(210) AM 056682
(220) 2010 01 15
(731) Maia Kotrikadze
Z.gorgiladzis 73, b.12, 6010, Batumi
(540)

The logo consists of the word "VIVI" in a bold, blue, sans-serif font. The letters are slightly shadowed, giving it a 3D appearance as if it's floating above a light blue rectangular base.

(591) Lilac
(531) 27.05.05-29.01.00-
(511) 19

REGISTERED TRADEMARKS

ЗАРЕГИСТРИРОВАННЫЕ ТОВАРНЫЕ ЗНАКИ

- (111) M 2010 020683 R
(151) 2010 08 20
(181) 2020 08 20
(260) AM 2009 51325 A
(220) 2008 12 22
(732) Sh.p.s. „Amadeus”
Tseretlis gamz., 87, 0119, Tbilisi
-
- (111) M 2010 020684 R
(151) 2010 08 20
(181) 2020 08 20
(260) AM 2010 53459 A
(220) 2009 05 19
(732) Sh.p.s. „Zmp kompani”
Al. Kazbegis gamz. 26/3, bina 15,
0177, Tbilisi
-
- (111) M 2010 020685 R
(151) 2010 08 20
(181) 2020 08 20
(260) AM 2010 53659 A
(220) 2009 06 05
(732) Payless ShoeSource Worldwide, Inc.
Jayhawk Towers, 700 SW Jackson Street,
Suite 202, Topeka, KS 66603 USA
-
- (111) M 2010 020688 R
(151) 2010 08 20
(181) 2020 08 20
(260) AM 2010 54535 A
(220) 2009 08 27
(732) Vakhtang Kandelaki
Irakli Abashidzis q. 14, bina 20, 0179, Tbilisi
-
- (111) M 2010 020691 R
(151) 2010 08 26
(181) 2020 08 26
(260) AM 2010 53638 A
(220) 2009 06 01
(732) Sh.p.s. „Sakhalkho Aftiaqi”
D. Baqradzis q. N6, 0119, Tbilisi
-
- (111) M 2010 020692 R
(151) 2010 08 26
(181) 2020 08 26
- (260) AM 2010 53799 A
(220) 2009 06 15
(732) Volf Oil Corporation
Naamloz vennootschap; Georges Gilliotstraat
52, 2620 Hemiksem
-
- (111) M 2010 020693 R
(151) 2010 08 26
(181) 2020 08 26
(260) AM 2010 53934 A
(220) 2009 06 19
(732) Mikheil Matiashvili
Sokhumis q.n3, bina 5, 0154, Tbilisi
-
- (111) M 2010 020694 R
(151) 2010 08 26
(181) 2020 08 26
(260) AM 2010 53954 A
(220) 2009 06 25
(732) Sh.p.s. „Marilisi”
Borjomis qucha №8, 0112, Tbilisi
-
- (111) M 2010 020695 R
(151) 2010 08 26
(181) 2020 08 26
(260) AM 2010 54016 A
(220) 2009 06 30
(732) Mikheil Matiashvili
Sokhumis q.n3, bina 5, 0154, Tbilisi
-
- (111) M 2010 020696 R
(151) 2010 08 26
(181) 2020 08 26
(260) AM 2010 54074 A
(220) 2009 07 06
(732) Polichem S.A.
50, Val Fleuri, L-1526 LUXEMBOURG
-
- (111) M 2010 020697 R
(151) 2010 08 26
(181) 2020 08 26
(260) AM 2010 54259 A
(220) 2009 07 21
(732) Akita, Inc.
a Delaware corporation; 2711 Centerville
-

Road, Suite 400, Wilmington,
Delaware 19808, USA

(732) Wyeth
Five Giralda Farms, Madison, New Jersey
07940, USA

(111) M 2010 020698 R
(151) 2010 08 26
(181) 2020 08 26
(260) AM 2010 54260 A
(220) 2009 07 21
(732) Akita, Inc.
a Delaware corporation; 2711 Centerville
Road, Suite 400, Wilmington,
Delaware 19808, USA

(111) M 2010 020704 R
(151) 2010 08 26
(181) 2020 08 26
(260) AM 2010 54493 A
(220) 2009 08 13
(732) Wyeth
Five Giralda Farms, Madison, New Jersey
07940, USA

(111) M 2010 020699 R
(151) 2010 08 26
(181) 2020 08 26
(260) AM 2010 54375 A
(220) 2009 07 29
(732) Alokozay FZE
P.O. Box 18165, Jebel Ali Free Zone, Dubai

(111) M 2010 020705 R
(151) 2010 08 26
(181) 2020 08 26
(260) AM 2010 54494 A
(220) 2009 08 13
(732) Wyeth
Five Giralda Farms, Madison, New Jersey
07940, USA

(111) M 2010 020700 R
(151) 2010 08 26
(181) 2020 08 26
(260) AM 2010 54376 A
(220) 2009 07 29
(732) Alokozay FZE
P.O. Box 18165, Jebel Ali Free Zone, Dubai

(111) M 2010 020706 R
(151) 2010 08 26
(181) 2020 08 26
(260) AM 2010 54536 A
(220) 2009 08 27
(732) Otkritoe Aktsionernoe Obshchestvo
„Moskovskaia Konditerskaia Fabrika
„Kkrasni Oktibr”
Bersenevskaia naberezhnaia 6, RU

(111) M 2010 020701 R
(151) 2010 08 26
(181) 2020 08 26
(260) AM 2010 54489 A
(220) 2009 08 13
(732) Wyeth
Five Giralda Farms, Madison, New Jersey
07940, USA

(111) M 2010 020707 R
(151) 2010 08 26
(181) 2020 08 26
(260) AM 2010 54537 A
(220) 2009 08 27
(732) Wyeth
Five Giralda Farms, Madison, New Jersey
07940, USA

(111) M 2010 020702 R
(151) 2010 08 26
(181) 2020 08 26
(260) AM 2010 54490 A
(220) 2009 08 13
(732) Wyeth
Five Giralda Farms, Madison, New Jersey
07940, USA

(111) M 2010 020708 R
(151) 2010 08 26
(181) 2020 08 26
(260) AM 2010 54538 A
(220) 2009 08 27
(732) Wyeth
Five Giralda Farms, Madison, New Jersey
07940, USA

(111) M 2010 020703 R
(151) 2010 08 26
(181) 2020 08 26
(260) AM 2010 54492 A
(220) 2009 08 13

(111) M 2010 020709 R
(151) 2010 08 26

(181) 2020 08 26
(260) AM 2010 54539 A
(220) 2009 08 27
(732) Wyeth
Five Giralda Farms, Madison, New Jersey
07940, USA

(111) M 2010 020710 R
(151) 2010 08 26
(181) 2020 08 26
(260) AM 2010 54540 A
(220) 2009 08 27
(732) Wyeth
Five Giralda Farms, Madison, New Jersey
07940, USA

(111) M 2010 020711 R
(151) 2010 08 26
(181) 2020 08 26
(260) AM 2010 54681 A
(220) 2009 09 03
(732) COLGATE-PALMOLIVE COMPANY
300 Park Avenue, NEW YORK,
N.Y. 10022, USA

(111) M 2010 020712 R
(151) 2010 08 26
(181) 2020 08 26
(260) AM 2010 54683 A
(220) 2009 09 04
(732) PHILIP MORRIS PRODUCTS S. A.
Quai Jeanrenaud 3, 2000 Neuchâtel

(111) M 2010 020713 R
(151) 2010 08 26
(181) 2020 08 26
(260) AM 2010 54923 A
(220) 2009 09 22
(732) General Media Communications, Inc.
6800 Broken Sound Pkwy, Suite 100,
Boca Raton, FL 33487, USA

(111) M 2010 020714 R
(151) 2010 08 26
(181) 2020 08 26
(260) AM 2010 54924 A
(220) 2009 09 22
(732) General Media Communications, Inc.
6800 Broken Sound Pkwy, Suite 100,
Boca Raton, FL 33487, USA

TRADE MARKS, REGISTERED ACCORDING TO THE ACCELERATED PROCEDURE

ТОВАРНЫЕ ЗНАКИ, ЗАРЕГИСТРИРОВАННЫЕ ПО УСКОРЕННОЙ ПРОЦЕДУРЕ

To appeal a decision is possible at Chamber of Appeal of Sakpatenti within 3 months from the publication.

Обжалование решения возможно в Апелляционной палате Сакпатенти в течение 3 месяцев с даты его публикации.

(111) M 2010 020682 R
(151) 2010 08 19
(181) 2020 08 19
(260) AM 2010 59048 A
(220) 2010 08 10
(732) Sh.p.s. „Geo Lateqsi“
Chkondidelis 26, 0180, Tbilisi
(540)



(591) Red, yellow, white, black, blue, azure
(531) 19.13.15-25.07.07-26.01.20-28.19.00-
29.01.14-
(511) 5

(111) M 2010 020686 R
(151) 2010 08 20
(181) 2020 08 20
(260) AM 2010 59151 A
(220) 2010 08 17
(731) Japan Tobacco Inc.; 2-2-1, Toranomon,
Minato-ku, Tokyo
(740) Shalva Gvaramadze
(540)



(591) Black-white
(531) 03.02.13-10.01.25-19.03.03-27.05.24
(511) 34

(111) M 2010 020687 R
(151) 2010 08 20
(181) 2020 08 20
(260) AM 2010 59152 A
(220) 2010 08 17
(731) Japan Tobacco Inc.; 2-2-1, Toranomon,
Minato-ku, Tokyo
(740) Shalva Gvaramadze
(540)



(591) Black, white
(531) 03.02.13-10.01.25-19.03.03-27.05.02-
(511) 34

(111) M 2010 020689 R
(151) 2010 08 24
(181) 2020 08 24
(260) AM 2010 59157 A
(220) 2010 08 18
(732) Harrington Development Inc.
Arango-Orillac Bldg. East 54 th street,
Panama
(740) Givi Akopashvili
(540)



(591) Black, white

(531) 03.01.01-25.01.01-26.04.22-27.05.24-
28.19.00-
(511) 34

(111) M 2010 020690 R
(151) 2010 08 26
(181) 2020 08 26
(260) AM 2010 58805 A
(220) 2010 07 22
(732) Sh.p.s. „Jorjian Hazelnat Impeqsi“
Lomonosovis q.3, 2100, Zugdidi
(740) Levan Qardava
(540)



(591) Yellow, orange
(531) 01.01.12-27.05.23-29.01.00-
(511) 29, 31

**INTERNATIONAL TRADEMARKS, LAID OPEN
FOR THE PURPOSE OF TAKING ON PROTECTION
GRANTING DECISIONS**

**МЕЖДУНАРОДНЫЕ ТОВАРНЫЕ ЗНАКИ, ПО КОТОРЫМ ВЫНЕСЕНО РЕШЕНИЕ О
ПРЕДОСТАВЛЕНИИ ОХРАНЫ**

To appeal a decision is possible at Chamber of Appeal of Sakpatenti within 3 months from the publication or at The Board of Administrative Actions of Tbilisi City Court within a 1 month period. (Address: 12 kl. № 6, David Aghmashenebeli Kheivani, Tbilisi).

Обжалование решения возможно в Апелляционной палате Сакпатенти в течение 3 месяцев с даты его публикации или в течение 1 месяца в Коллегии по административным делам Тбилисского городского суда (г. Тбилиси, Аллея Давида Агмашенебели 12-й км., №6).

(260) AM 2010 53597 A
(800) 999512
(731) GRINDEKS,
akciju sabiedrība; Krustpils iela 53, LV-1057
Rīga, Latvia
(540)



(591) Black, white
(511) 05

(260) AM 2010 53598 A
(800) 999513
(731) GRINDEKS,
akciju sabiedrība; Krustpils iela 53, LV-1057
Rīga, Latvia
(540)



(591) Black, white
(511) 05

(260) AM 2010 54274 A
(800) 1004117
(731) "PHILICON 97" AD;
1, Dunav Str. BG-4003 Plovdiv, Bulgaria
(540)



(591) Blue, dark blue, light green, green and white
(511) 32

(260) AM 2010 55347 A
(800) 1012731
(731) "Pisara AB";
Box 45088, SE-10430 Stockholm, Sweden
(540)

WESSEN

(591) Black, white
(511) 09, 16, 35

(260) AM 2010 55350 A
(800) 1012732
(731) "Pisara AB";
Box 45088, SE-10430 Stockholm, Sweden
(540)

BECCEN

(591) Black, white
(511) 09, 16, 35

(260) AM 2010 55351 A
(800) 1012733
(731) "Pisara AB";
Box 45088, SE-104 30 Stockholm, Sweden
(540)



(591) Black, white
(511) 09, 16, 35

(260) AM 2010 55352 A
(800) 1012734
(731) "Pisara AB";
Box 45088, SE-104 30 Stockholm, Sweden
(540)



(591) Black, white and grey.
(511) 09, 16, 35

(260) AM 2010 55886 A
(800) 1017226
(731) Individual'ny predprinimatel' Gryzlov Dmitry
Igorovich;
Tel'mana st., 53-72, RU-344010 Rostov-na-
-Donu, Russian Federation
(540)



(591) Black, white
(511) 39

(260) AM 2010 55888 A
(800) 1017252
(731) Closed Joint-Stock Company "MILK
ALLIANCE";
9, Leskova Str., Kyiv 01011, Ukraine
(540)



(591) Black, white
(511) 05, 29, 30, 35, 43

(260) AM 2010 55962 A
(800) 1017774
(731) Tovarystvo z obmezhenoyu vidpovidalnistyu
"Kharkivske pharmatsevychno
pidpryemstvo" Zdorov'ya narodu";
vul. Shevchenka, 22tr. Kharkiv 61013,
Ukraine
(540)

ПРОМЕДОЛ-ЗН

(591) Black, white
(511) 05

(260) AM 2010 55963 A
(800) 1017776
(731) Tovarystvo z obmezhenoyu vidpovidalnistyu
"Kharkivske pharmatsevychno
pidpryemstvo" Zdorov'ya narodu";
vul. Shevchenka, 22tr. Kharkiv 61013,
Ukraine
(540)

ОМНОПОН-ЗН

(591) Black, white
(511) 05

(260) AM 2010 55968 A
(800) 1017794
(731) SUPERGA TRADEMARK S.A.;
207 Route d'Arlon, L-1150 Luxembourg,
Luxembourg
(540)



(591) Black, white
(511) 03, 09, 18, 25

(260) AM 2010 56145 A
(800) 1019173
(731) Zakritoe aktsionernoje obschestvo
"Konditerskaya fabrika "Slavyanka";
ul. Oktiabrskaya, d.20, RU-309506 Stari
Oskol, Region de Belgorod, Russian
Federation
(540)

**ЦАРСТВО
НЕПТУНА**

(591) Black, white
(511) 30

(260) AM 2010 56146 A
(800) 1019216
(731) Japan Tobacco Inc.;
2-2-1 Toranomom, Minato-ku, Tokyo, Japan
(540)

WINSTON XS

(591) Black, white
(511) 34

(260) AM 2010 56148 A
(800) 1019239
(731) Japan Tobacco Inc.;
2-2-1 Toranomom, Minato-ku, Tokyo, Japan

(540)

AVANT SERIES

(591) Black, white

(511) 34

(260) AM 2010 56149 A

(800) 1019258

(731) Novartis AG;
CH-4002 Basel, Switzerland

(540)



(591) Grey, white

(511) 05

(260) AM 2010 56150 A

(800) 1019267

(731) F. Hoffmann-La Roche AG;
Grenzacherstrasse 124, CH-4070 Basel,
Switzerland

(540)

DALVIEV

(591) Black, white

(511) 05

(260) AM 2010 56151 A

(800) 1019277

(731) Pfizer AG;
Schärenmoosstrasse 99, CH-8052 Zürich,
Switzerland

(540)

LIFREON

(591) Black, white

(511) 05

(260) AM 2010 56152 A

(800) 1019279

(731) HANOI ELECTRONICS CORPORATION;
No. 02 Chua Boc Street, Dong Da District
Hanoi, Viet Nam

(540)

HANEL

(591) Black, white

(511) 09, 35, 42

(260) AM 2010 56153 A

(800) 1019292

(731) Joint stock company "Mozyrsalt";

Gomel region, 247760 Mozyr, Belarus

(540)

Полесье

(591) Black, white

(511) 30

(260) AM 2010 56154 A

(800) 1019296

(731) FIRATTEKS TEKSTİL SANAYİ VE
TİCARET LİMİTED ŞİRKETİ;
Kahramanlar Cad. No: 29, GAZIEMİR –
İZMİR, Turkey

(540)



(591) Black, white

(511) 25

(260) AM 2010 56155 A

(800) 1019311

(731) SANOFI-AVENTIS;
174, avenue de France, F-75013 PARIS,
France

(540)

DUSUNOA

(591) Black, white

(511) 05

(260) AM 2010 56156 A

(800) 1019312

(731) SANOFI-AVENTIS;
174, avenue de France, F-75013 PARIS,
France

(540)

DUCOSIBI

(591) Black, white

(511) 05

(260) AM 2010 56157 A

(800) 1019313

(731) SANOFI-AVENTIS;
174, avenue de France, F-75013 PARIS,
France

(540)

DAMOTOVI

(591) Black, white

(511) 05

(260) AM 2010 56158 A
 (800) 1019321
 (731) ZAKŁADY FARMACEUTYCZNE
 "POLPHARMA" SPÓŁKA AKCYJNA;
 ul. Pelplińska 19, PL-83-200 STAROGARD
 GDAŃSKI, Poland

(540)

INFRES

(591) Black, white
 (511) 05

(260) AM 2010 56159 A
 (800) 1019323
 (731) Novartis AG;
 CH-4002 Basel, Switzerland

(540)

PANVAX

(591) Black, white
 (511) 05

(260) AM 2010 56174 A
 (800) 1019604
 (731) AYYILDIZ ELEKTRIKLI EV ESYALARI
 IMALAT VE PAZARLAMA ANONIM
 SIRKETI;
 Halkali Cad. No: 228 Sefaköy
 Küçükçekmece ISTANBUL, Turkey

(540)

GoldMaster
 D . I . B . | . T . A . L

(591) Black, white
 (511) 09

(260) AM 2010 56175 A
 (800) 1019623
 (731) Pfizer AG;
 Schärenmoosstrasse 99, CH-8052 Zürich,
 Switzerland

(540)

QUICKTRA

(591) Black, white
 (511) 05

(260) AM 2010 56176 A
 (800) 1019624
 (731) F. Hoffmann-La Roche AG;
 Grenzacherstrasse 124, CH-4002 Basel,
 Switzerland

(540)

XIBIXI

(591) Black, white
 (511) 05

(260) AM 2010 56177 A
 (800) 1019633
 (731) ZAKRYTOE AKTSIONERNOE
 OBSHESTVO "LANDRIN";
 Oktyabrskaya Nab., 104/41, Liter. L
 RU-193079 St.Petersburg, Russian Federation

(540)

LANDRIN

(591) Black, white
 (511) 28, 30

(260) AM 2010 56178 A
 (800) 1019636
 (731) SYNGENTA PARTICIPATIONS AG;
 Schwarzwaldallee 215, CH-4058 Basel,
 Switzerland

(540)



(591) Black, white
 (511) 05

(260) AM 2010 56179 A
 (800) 1019637
 (731) SYNGENTA PARTICIPATIONS AG;
 Schwarzwaldallee 215, CH-4058 Basel,
 Switzerland

(540)



(591) Black, white
 (511) 05

(260) AM 2010 56180 A
 (800) 1019638
 (731) SYNGENTA PARTICIPATIONS AG;
 Schwarzwaldallee 215, CH-4058 Basel,
 Switzerland

(540)



(591) Black, white
 (511) 05

- (260) AM 2010 56181 A
 (800) 1019644
 (731) Kraft Foods Deutschland GmbH;
 Langemarckstraße 4-20, 28199 Bremen,
 Germany
 (540)



- (591) Golden, black and red
 (511) 30

- (260) AM 2010 56182 A
 (800) 1019716
 (731) "MAN, VITSAXAKIS IMPORTS OF ALL
 ARTICLES FOR DOMESTIC USE S.A.";
 21st klm Lavriou Av. GR-194 00 KOROPH,
 Greece
 (540)



- (591) Blue and white
 (511) 08, 21

- (260) AM 2010 56183 A
 (800) 1019759
 (731) HOLOPACK Verpackungstechnik GmbH;
 Bahnhofstr. 74429 Sulzbach-Laufen,
 Germany
 (540)

Holopack

- (591) Black, white
 (511) 37, 39, 42

- (260) AM 2010 56184 A
 (800) 1019760
 (731) HOLOPACK Verpackungstechnik GmbH;
 Bahnhofstr. 74429 Sulzbach-Laufen,
 Germany
 (540)



- (591) Black, white
 (511) 37, 39, 42

- (260) AM 2010 56185 A
 (800) 1019761

- (731) Strauss Coffee B.V.;
 Prof. J.H. Bavincklaan 2, NL-1183 AT
 Amstelveen, Netherlands
 (540)

il MAESTRO

- (591) Black, white
 (511) 29, 30, 32, 43

- (260) AM 2010 56186 A
 (800) 1019780
 (731) Aktiebolaget Electrolux;
 S:t Göransgatan 143, SE-105 45 Stockholm,
 Sweden
 (540)

PERFEKTFIT

- (591) Black, white
 (511) 11, 35

- (260) AM 2010 56188 A
 (800) 1019781
 (731) Japan Tobacco Inc.;
 2-2-1 Toranomom, Minato-ku, Tokyo, Japan
 (540)



- (591) Black, white, grey
 (511) 34

- (260) AM 2010 56190 A
 (800) 1019783
 (731) Japan Tobacco Inc.;
 2-2-1 Toranomom, Minato-ku, Tokyo, Japan
 (540)



- (591) Black, white, grey
 (511) 34

- (260) AM 2010 56282 A
 (800) 1020449
 (731) Danstar Ferment AG;
 Bahnhofstrasse 7, CH-6301 Zug, Switzerland

(540)

ПРОТЕКФЛОР

(591) Black, white

(511) 05

(260) AM 2010 56304 A

(800) 1020656

(731) ROTOWASH Reinigungsmaschinenfabrik GmbH;
Karl Fink Park 1, A-8435 Wagna, Austria

(540)

ROTOWASH

(591) Black, white

(511) 07

(260) AM 2010 56305 A

(800) 1020686

(731) DISTRIBUTION LEADER PRICE SNC;
ZI route d'Aubepierre, F-77220 GRETZ
ARMAINVILLIERS, France

(540)



(591) Yellow and blue

(511) 35

(260) AM 2010 56306 A

(800) 1020687

(731) KAMİLE DÜNDAR;
A. Nafiz Gürman Mah., Kinalitepe Sok. No:
31/11, Güngören - İstanbul, Turkey

(540)

HELİN

(591) Blue, red

(511) 29, 30, 32

(260) AM 2010 56307 A

(800) 1020703

(731) DECATHLON;
4 boulevard de Mons, F-59650
VILLENEUVE D'ASCQ, France

(540)

MANTIROA

(591) Black, white

(511) 35, 41

(260) AM 2010 56308 A

(800) 1020705

(731) Zino Davidoff SA;
Rue Faucigny 5, CH-1700 Fribourg,
Switzerland

(540)

DAVIDOFF CHAMPION

(591) Black, white

(511) 03

(260) AM 2010 56309 A

(800) 514240

(731) HELSINN HEALTHCARE SA;
Via Pian Scairolo 9, CH-6912 Lugano,
Switzerland

(540)



(591) Black, white

(511) 01, 03, 05

(260) AM 2010 56310 A

(800) 721119

(731) INDUFIL BV;
Postbus 442, NL-6900 AK ZEVENAAR,
Netherlands

(540)



(591) Blue and white

(511) 11

(260) AM 2010 56311 A

(800) 789200

(731) GIBBS AMPHIBIANS LIMITED;
15-19 Athol Street, Douglas, Isle of Man IM1
1LB, United Kingdom

(540)

AQUADA

(591) Black, white

(511) 12

(260) AM 2010 56312 A

(800) 854333

(731) NOVABELL S.P.A. - CERAMICHE

ITALIANE, ABBREVIABILE IN
NOVABELL S.P.A.;
Via Molino, 1 - Frazione Roteglia, I-42010
CASTELLARANO (REGGIO EMILIA),
Italy

(540)



(591) Black, white
(511) 19

(260) AM 2010 56313 A
(800) 883837
(731) HUNCA KOZMETİK SANAYİ ANONİM
ŞİRKETİ;
Bahçeköy Hunca Cad. No: 12, Sarıyer
İstanbul, Turkey

(540)

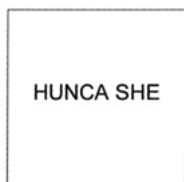

(591) Black, white
(511) 03

(260) AM 2010 56314 A
(800) 915365
(731) YENMAK MOTOR GÖMLEKLERİ
SANAYİ VE TİCARET ANONİM
ŞİRKETİ;
1. Organize Sanayi Bölgesi, Atabey sokak,
No: 6 Konya, Turkey

(540)



(591) Red, white, black
(511) 07, 12

(260) AM 2010 56315 A
(800) 950602
(731) Asahi Glass Company, Limited;
12-1, Yurakucho 1-chome, Chiyoda-ku Tokyo
100-8405, Japan

(540)

TEMPERLITE

(591) Black, white
(511) 12, 21

(260) AM 2010 56319 A
(800) 983587
(731) "KENDI" DROUJESTVO S
OGRANITCHENA OTGOVORNOST;
101, oulitsa "Sofia", BG-1320 Bankya,
Bulgaria

(540)

RECALCIN

(591) Black, white
(511) 05, 32

(260) AM 2010 56320 A
(800) 1020735
(731) APPLICATIONS INDUSTRIELLES;
Route de Montgérain, F-60420 Tricot, France

(540)

LAW

(591) Black, white
(511) 07, 11

(260) AM 2010 56337 A
(800) 1021169
(731) Françoise Schürch;
CH-2067 Chaumont, Switzerland;
Claude Sabatini; Résidence du Salève 64,
boulevard des Epinettes, F-01220 Divonne-
-les-Bains, France

(540)

MYRIAD

(591) Black, white
(511) 14

(260) AM 2010 56338 A
(800) 1021171
(731) Ferrosan A/S;
Sydmarken 5, DK-2860 Søborg, Denmark

(540)



(591) Red, white, grey
(511) 05

(260) AM 2010 56339 A
(800) 1021201
(731) Millennium Pharmaceuticals,
Inc.; 40 Landsdowne Street, Cambridge,
MA 02139, USA

(540)

WE ASPIRE TO CURE CANCER

(591) Black, white

(511) 42

(260) AM 2010 56340 A

(800) 1021205

(731) Otkrytoe aktsionernoe obshchestvo "Conus";
corp. 6, 40/12,
ul. Nizhnaya Krasnoselskaya, RU-105066
Moscow, Russian Federation

(540)



(591) Orange, yellow, green, red, white,
black and pale brown

(511) 16, 28

(260) AM 2010 56345 A

(800) 1021207

(731) PRÉNATAL S.P.A.;
Via Torneze, 10, I-22070 GRANDATE
(CO), Italy

(540)



(591) Fuchsia and green

(511) 03, 08, 09, 10, 11, 12, 16, 18, 20, 21, 24, 25,
35, 41

(260) AM 2010 56346 A

(800) 1021208

(731) PRÉNATAL S.P.A.;
Via Torneze, 10, I-22070 GRANDATE
(CO), Italy

(540)



(591) Grey, black, white

(511) 03, 08, 09, 10, 11, 12, 16, 18, 20, 21, 24, 25,
35, 41

(260) AM 2010 56347 A

(800) 1021282

(731) AMMINISTRAZIONE PATRIMONIO
SEDE APOSTOLICA;

Cortile del Triangolo Vaticano CITTA' DEL
VATICANO, Holy See

(540)



(591) Black, white, grey

(511) 14, 16, 18, 25, 28, 35, 41, 43

(260) AM 2010 56348 A

(800) 1021308

(731) BASF SE;
Carl-Bosch-Strasse 38, 67063 Ludwigshafen
am Rhein, Germany

(540)

ZIDUA

(591) Black, white

(511) 01, 05

(260) AM 2010 56350 A

(800) 1021342

(731) Society with limited liability "Trading-
-production association "Amtel";
city of Korolew, Pioneer street, the house 1,
RU-141070 Moscow Region, Russian
Federation

(540)

Душа полей

(591) Black, white

(511) 33

(260) AM 2010 56351 A

(800) 1021375

(731) OTKRYTOE AKTSIONERNOE
OBSHCHESTVO "TULSKY PATRONNY
ZAVOD";
139, ul. Marata, RU-300004 g. Tula, Russian
Federation

(540)

WOLF

(591) Black, white

(511) 13, 35

(260) AM 2010 56352 A

(800) 1021404

(731) MC CAIN ALIMENTAIRE;
Zone Industrielle, F-62440 HARNES, France

(540)

SWEETATOES

(591) Black, white
(511) 29

(260) AM 2010 56369 A
(800) 1021414
(731) CAME GROUP S.p.A.;
Viale delle Industrie, 89/C, I-31030 Dosson
Di Casier (TV), Italy

(540)

УРБАКО

(591) Black, white
(511) 06, 09, 19, 20

(260) AM 2010 56370 A
(800) 1021421
(731) SICHUAN CHANGHONG ELECTRIC CO.,
LTD.;
No. 35 East Mianxing Road, High-Tech Park,
Mianyang Sichuan, China

(540)

CHANGHONG

(591) Black, white
(511) 09, 11

(260) AM 2010 56371 A
(800) 1021422
(731) Philip Morris Products S.A.;
Quai Jeanrenaud 3, CH-2000 Neuchâtel,
Switzerland

(540)



HEAVY PRESSED
TOBACCOS

(591) Black, white
(511) 34

(260) AM 2010 56407 A
(800) 1021782
(731) VERMOP Salmon GmbH;
Zeppelinstraße 24, 82205 Gilching, Germany

(540)



(591) Black, white
(511) 06, 07, 08, 09, 12, 16, 20, 21, 22, 25, 42

(260) AM 2010 56408 A
(800) 1021783
(731) VERMOP Salmon GmbH;
Zeppelinstraße 24, 82205 Gilching, Germany

(540)



(591) Black, white
(511) 06, 07, 08, 09, 12, 16, 20, 21, 22, 25, 42

(260) AM 2010 56409 A
(800) 1021784
(731) VERMOP Salmon GmbH;
Zeppelinstraße 24, 82205 Gilching, Germany

(540)



(591) Black, white
(511) 06, 07, 08, 09, 12, 16, 20, 21, 22, 25, 42

(260) AM 2010 56410 A
(800) 1021785
(731) VERMOP Salmon GmbH;
Zeppelinstraße 24, 82205 Gilching, Germany

(540)



(591) Black, white
(511) 06, 07, 08, 09, 12, 16, 20, 21, 22, 25, 42

(260) AM 2010 56411 A
(800) 1021786
(731) VERMOP Salmon GmbH;
Zeppelinstraße 24, 82205 Gilching, Germany

(540)



(591) Black, white
(511) 06, 07, 08, 09, 12, 16, 20, 21, 22, 25, 42

(260) AM 2010 56412 A
(800) 1021803
(731) Myofunctional Research Corporation Pty Ltd;
44 Siganto Drive, HELENSVALE QLD
4212, Australia

(540)



(591) White, light blue, red
(511) 10, 44

(260) AM 2010 56413 A
(800) 1021806
(731) FERRER INTERNACIONAL S.A.;
Gran Vía de Carlos III, 94 E-08028
BARCELONA, Spain

(540)

TRINOMIA

(591) Black, white
(511) 05

(260) AM 2010 56414 A
(800) 1021808
(731) Warszawskie Zakłady Zielarskie Herbapol;
ul. Olówkowa 54, PL-05-800 Pruszków,
Poland

(540)

ФИТОНЕФРИН

(591) Black, white
(511) 05, 35

(260) AM 2010 56415 A
(800) 1021812
(731) Rock Intention N.V.;
E-Commerce Park Vredenberg,
Hugenholtzweg, Heelsumstraat z/n A04, 1,
Curaçao, Netherlands Antilles

(540)

PokerListings

(591) Black, white
(511) 35, 41

(260) AM 2010 56416 A
(800) 1021813
(731) Chance Publications N.V.;
E-Commerce Park Vredenberg,
Hugenholtzweg, Heelsumstraat z/n A04, 1,
Curaçao, Netherlands Antilles

(540)

CasinoGuide

(591) Black, white

(511) 35, 41

(260) AM 2010 56417 A
(800) 1021826
(731) Natuzzi S.p.A.;
Via Iazzitiello, 47, I-70029 Santeramo in
Colle (Bari), Italy

(540)



(591) Black, white
(511) 11, 27

(260) AM 2010 56418 A
(800) 1021838
(731) Beijing MISS SUN Garment Co.,
Ltd.; No. 8, Junmin Road, Wudiansancun,
Jiugong, Daxing, Beijing, China

(540)

MISS SUN 米尚

(591) Black, white
(511) 18, 25, 35

(260) AM 2010 56419 A
(800) 1021848
(731) AZIENDE CHIMICHE RIUNITE
ANGELINI FRANCESCO A.C.R.A.F.
S.p.A.;
Viale Amelia, 70, I-00181 ROMA, Italy

(540)

AMUKINA

(591) Black, white
(511) 05

(260) AM 2010 56420 A
(800) 1000608
(731) BAUSCH & LOMB INCORPORATED;
One Bausch & Lomb Place, Rochester,
New York 14604, USA

(540)

BESIVANCE

(591) Black, white
(511) 05

(260) AM 2010 56421 A
(800) 556002
(731) IKO EUROPE,
naamloze vennootschap; d'Herbouvillekaai

80, B-2020 Antwerpen, Belgium
(540)

IKO

(591) Black, white
(511) 17, 19

(260) AM 2010 56422 A
(800) 563907
(731) Pfeifer & Langen Kommanditgesellschaft;
Linnicher Straße 48, 50933 Cologne,
Germany

(540)

Diamant

(591) Black, white
(511) 01, 05, 30, 32

(260) AM 2010 56423 A
(800) 642350
(731) Keune Haircosmetics Manufacturing B.V.;
Koningsweg 15, NL-3762 EA SOEST,
Netherlands

(540)

KEUNE

(591) Black, white
(511) 03

(260) AM 2010 56424 A
(800) 715071
(731) INSPECTORATE HOLDINGS PLC;
2 Perry Road, Witham, Essex CM8 3TU,
United Kingdom

(540)



(591) Black, white
(511) 39, 42

(260) AM 2010 56446 A
(800) 1021942
(731) Philip Morris Products S.A.;
Quai Jeanrenaud 3, CH-2000 Neuchâtel,
Switzerland

(540)



(591) Black, white

(511) 34

(260) AM 2010 56447 A
(800) 1021947
(731) Koch-Chemie GmbH;
Einsteinstr. 42, 59423 Unna, Germany
(540)

Koch-Chemie

(591) Black, white
(511) 01, 02, 03, 07, 08, 16, 21

(260) AM 2010 56448 A
(800) 1021963
(731) DOĞANAY GIDA TARIM VE
HAYVANCILIK SANAYİ VE TİCARET
ANONİM ŞİRKETİ;
Organize Sanayi Bölgesi Misis Adana,
Turkey

(540)



(591) Brown, white
(511) 30, 32

(260) AM 2010 56450 A
(800) 1022028
(731) ETİ GIDA SANAYİ VE TİCARET
ANONİM ŞİRKETİ;
Organize Sanayi Bölgesi 11 Cadde,
ESKİSEHIR, Turkey

(540)



(591) Black, white, brown, red, yellow
(511) 30

(260) AM 2010 56451 A
(800) 1022029
(731) ETİ GIDA SANAYİ VE TİCARET
ANONİM ŞİRKETİ;
Organize Sanayi Bölgesi 11 Cadde,
ESKİSEHIR, Turkey

(540)



(591) Red, blue, white, yellow, light blue
(511) 30

(260) AM 2010 56455 A
(800) 1022035
(731) Beiersdorf AG;
Unnastrasse 48, 20253 Hamburg, Germany

(540)

SOFT SOUFFLÉ

(591) Black, white
(511) 03

(260) AM 2010 56456 A
(800) 1022062
(731) Consorzio di Tutela Barolo Barbaresco Alba
Langhe e Roero;
Corso Enotria, 2/c, I-12051 ALBA (CN),
Italy

(540)

BAROLO

(591) Black, white
(511) 33

(260) AM 2010 56462 A
(800) 1022063
(731) Consorzio di Tutela Barolo Barbaresco Alba
Langhe e Roero;
Corso Enotria, 2/c, I-12051 ALBA (CN),
Italy

(540)

BARBARESCO

(591) Black, white
(511) 33

(260) AM 2010 56463 A
(800) 1022106
(731) SHANGHAI KANGCHENG INDUSTRIAL
CO., LTD.;
Room 201, No. 62, Lane 288, Rongping
Road, Songjiang Shanghai, China

(540)

EFE

(591) Black, white
(511) 09

(260) AM 2010 56464 A
(800) 1022107
(731) YOUNGMAN AUTOMOBILE GROUP
CO.,LTD.;
M-09 Zone, Industrial Area, Jinhua, 321017
Zhejiang, China

(540)



(591) Black, white, grey
(511) 12

(260) AM 2010 56465 A
(800) 1022125
(731) ROYAL TRADE S.A.;
Strada dei Censiti, 1, 47891 FALCIANO
SAN MARINO (SM), San Marino

(540)

BRASCHI

(591) Black, white
(511) 25, 35

(260) AM 2010 56466 A
(800) 1022139
(731) ALCATEL LUCENT;
54 rue La Boétie, F-75008 PARIS, France

(540)

APPGLIDE

(591) Black, white
(511) 09, 38

(260) AM 2010 56467 A
(800) 1022157
(731) Algas AS;
Postboks 534, N-1503 MOSS, Norway

(540)

ALGAS

(591) Black, white
(511) 07

(260) AM 2010 56468 A
(800) 1022158
(731) Mepha AG;
Dornacherstrasse 114, Postfach 445,
CH-4147 Aesch BL, Switzerland

(540)

IRFEN RAPID

(591) Black, white
(511) 05

(260) AM 2010 56469 A
 (800) 1022170
 (731) Mepha AG;
 Dornacherstrasse 114, Postfach 445,
 CH-4147 Aesch BL, Switzerland
 (540)

VITIRON ACTIVE

(591) Black, white
 (511) 05

(260) AM 2010 56500 A
 (800) 1022649
 (731) BIOFARMA;
 22, rue Garnier, F-92200 NEUILLY-SUR-
 -SEINE, France
 (540)

SYNERLOS

(591) Black, white
 (511) 05

(260) AM 2010 56501 A
 (800) 1022650
 (731) BIOFARMA;
 22, rue Garnier, F-92200 NEUILLY-SUR-
 -SEINE, France
 (540)

DOSTELOS

(591) Black, white
 (511) 05

(260) AM 2010 56503 A
 (800) 145636
 (731) CHOCOLADEFABRIKEN LINDT &
 SPRÜNGLI AKTIENGESELLSCHAFT;
 Seestrasse 204, CH-8802 KILCHBERG,
 Switzerland
 (540)

LINDOR

(591) Black, white
 (511) 30

(260) AM 2010 56504 A
 (800) 299353
 (731) Intervet International B.V.;
 Wim de Körverstraat 35, NL-5831 AN
 Boxmeer, Netherlands
 (540)

NOBILIS

(591) Black, white
 (511) 05

(260) AM 2010 56505 A
 (800) 535576
 (731) Solvay Pharmaceuticals B.V.;
 C.J. van Houtenlaan 36, NL-1381 CP Weesp,
 Netherlands
 (540)

FEMOSTON

(591) Black, white
 (511) 05

(260) AM 2010 56506 A
 (800) 576529
 (731) CHOCOLADEFABRIKEN LINDT &
 SPRÜNGLI AKTIENGESELLSCHAFT;
 Seestrasse 204, CH-8802 KILCHBERG,
 Switzerland
 (540)

Lindt 

(591) Black, white
 (511) 30

(260) AM 2010 56507 A
 (800) 839613
 (731) Asahi Glass Company, Limited;
 12-1, Yurakucho 1-chome, Chiyoda-ku Tokyo
 100-8405, Japan
 (540)

AGC AUTOMOTIVE

(591) Black, white
 (511) 12, 21

(260) AM 2010 56508 A
 (800) 858907
 (731) Chocoladefabriken Lindt & Sprüngli AG;
 Seestrasse 204, CH-8802 Kilchberg,
 Switzerland
 (540)



(591) Grey, white
 (511) 30

(260) AM 2010 56510 A
 (800) 922370
 (731) Novartis AG
 CH-4002 Basel, Switzerland

(540)

FARIDAK

(591) Black, white
(511) 05

(260) AM 2010 56511 A

(800) 936793

(731) NOVARTIS AG;
CH-4002 Basel, Switzerland

(540)

RYDAPT

(591) Black, white
(511) 05

(260) AM 2010 56512 A

(800) 1022682

(731) Fair Trees Holding 2 ApS;
Løvetvej 30, Grædstrup DK-8740 Brædstrup,
Denmark

(540)

xmastreefund

(591) Black, white
(511) 35, 36, 42

(260) AM 2010 56513 A

(800) 1022692

(731) Metsä Tissue Oyj;
Revontulentie 8C, FI-02100 Espoo, Finland

(540)

KATRIN

(591) Black, white
(511) 03, 05, 06, 07, 09, 10, 16, 20, 21, 24

(260) AM 2010 56514 A

(800) 1022694

(731) Aluminum Corporation of China;
No. 12 B Fuxing Road, Hadian District
Beijing, China

(540)



(591) Black, white
(511) 01, 06, 37

(260) AM 2010 56529 A

(800) 1022924

(731) OBSHESTVO S OGRANICHENNOJ
OTVETSTVENNOSTJU "TERMEX grupp";

d. 52, Lit. "G", k. 22, ul. Kuznetsovskaja,
RU-196105 Saint-Petersburg, Russian
Federation

(540)



(591) Red and blue
(511) 11

(260) AM 2010 56530 A

(800) 1022955

(731) duka AG;
Erlenweg 19, I-39042 Brixen, Italy

(540)

PURA 5000

(591) Black, white
(511) 11

(260) AM 2010 56531 A

(800) 1022956

(731) duka AG;
Erlenweg 19, I-39042 Brixen, Italy

(540)

MULTI-S 4000

(591) Black, white
(511) 11

(260) AM 2010 56532 A

(800) 1022957

(731) duka AG;
Erlenweg 19, I-39042 Brixen, Italy

(540)

DUKESSA 3000

(591) Black, white
(511) 11

(260) AM 2010 56533 A

(800) 1022958

(731) Akcionerny kommercheskiy Sberegatelny
bank Rossiyskoy Federaciyi (Otkrytoye
Akcionernoye Obshchestvo); 19, Vavilova
str. RU-117997 MOSCOW, Russian
Federation

(540)



(591) Green, deep green, light green, yellow, light
yellow and white

(511) 03, 05, 09, 10, 12, 14, 16, 18, 20, 21, 24, 25,
28, 29, 30, 31, 32, 33, 34, 35, 36, 37, 38, 39,
40, 41, 42, 43, 44, 45

(260) AM 2010 56534 A
(800) 1022963
(731) TATRABOMA, a.s.;
Pol'ná 4, SK-060 01 Kežmarok, Slovakia
(540)



(591) Blue, white
(511) 06, 12, 42

(260) AM 2010 56535 A
(800) 1022964
(731) TATRABOMA, a.s.;
Pol'ná 4, SK-060 01 Kežmarok, Slovakia
(540)

TATRALIFT

(591) Black, white
(511) 06, 12, 42

(260) AM 2010 56536 A
(800) 1022980
(731) TATRABOMA, a.s.;
Pol'ná 4, SK-060 01 Kežmarok, Slovakia
(540)

TATRABOB

(591) Black, white
(511) 06, 12, 28, 42

(260) AM 2010 56537 A
(800) 1022981
(731) TATRABOMA, a.s.;
Pol'ná 4, SK-060 01 Kežmarok, Slovakia
(540)



(591) Blue, white
(511) 06, 12, 28, 42

(260) AM 2010 56538 A
(800) 1022989
(731) Grodziskie Zakłady Farmaceutyczne "Polfá"
Sp. z o.o.;
ul. ks. J. Poniatowskiego 5, PL-05-825
Grodzisk Mazowiecki, Poland

(540)

ГРОПРИНОСИН

(591) Black, white
(511) 05

(260) AM 2010 56539 A
(800) 1022993
(731) AUDI AG;
85045 Ingolstadt, Germany
(540)

Audi с пробегом :plus

(591) Black, white
(511) 12, 36, 37

(260) AM 2010 56540 A
(800) 1023006
(731) Moguntia AG;
Steinenring 52, CH-4011 Basel, Switzerland
(540)

**МОГУНЦИЯ
MOGUNTIA**

(591) Black, white
(511) 01, 29, 30

(260) AM 2010 56541 A
(800) 1023019
(731) ORONA, S. COOP.;
Polígono Lastaola, s/n, E-20120 HERNANI
(GUIPUZCOA), Spain
(540)

ORONA

(591) Black, white
(511) 07, 37

(260) AM 2010 56542 A
(800) 1023055
(731) Syngenta Participations AG;
Schwarzwaldallee 215, CH-4058 Basel,
Switzerland
(540)



(591) Light brown, dark brown, light green and
dark green

(511) 01, 05

(260) AM 2010 56543 A

(800) 1023089

(731) Angel Yeast Co.,
Ltd.; No.24 Zhongnan Road, Yichang
443003 Hubei, China

(540)



(591) Black, white

(511) 31

(260) AM 2010 56571 A

(800) 1023390

(731) ISAEV ALEKSEI YURYEVICH;
kv. 48, korp. 2, d. 3, ul. Tolbukhina,
RU-121596 Moskva, Russian Federation

(540)



(591) Black, white

(511) 03, 21

(260) AM 2010 56572 A

(800) 1023407

(731) Albis Technologies AG;
Albisriederstrasse 199, CH-8047 Zürich,
Switzerland

(540)

SceneGate

(591) Black, white

(511) 09

(260) AM 2010 56573 A

(800) 1023441

(731) EKEN TEKSTIL SANAYI VE TICARET
A.S.;
Gümüssuyu Cd. No. 10, TR-34363 Topkapi-
-Istanbul, Turkey

(540)

SCOPE

(591) Black, white

(511) 25

(260) AM 2010 56575 A

(800) 1023510

(731) PIERRE FABRE DERMO-COSMETIQUE;

45, place Abel Gance, F-92100

BOULOGNE, France

(540)

ONCO-SENSITIVE

(591) Black, white

(511) 38, 41, 44

(260) AM 2010 56576 A

(800) 1023538

(731) Columbia Sportswear Company;
14375 NW Science Park Drive, Portland,
Oregon 97229, USA

(540)

OMNI-HEAT

(591) Black, white

(511) 18, 20, 21, 25

(260) AM 2010 56577 A

(800) 1023570

(731) Valio Ltd;
Meijeritie 6, FI-00370 Helsinki, Finland

(540)



(591) Black, white

(511) 29, 30, 32

(260) AM 2010 56578 A

(800) 1023603

(731) NYCOMED DANMARK APS;
Langebjerg 1, DK-4000 ROSKILDE,
Denmark

(540)



(591) Gold, blue

(511) 05

(260) AM 2010 56579 A

(800) 1023649

(731) Doctor's Associates Inc.;;
300 South Pine Island Road, Suite No. 306
Plantation, FL 33324, USA

(540)

SUBWAY EAT FRESH

(591) Black, white

(511) 43

(260) AM 2010 56580 A
 (800) 1023697
 (731) Obchtchestvo s ogranichennoi
 otvetstvennostyuu "King Lion Foods";
 stroenie 1, dom 24/12, Bolchoi Karetny
 pereouluk, RU-127051 MOSKVA, Russian
 Federation

(540)

БИЗНЕС ЛАНЧ

(591) Black, white
 (511) 29, 30

(260) AM 2010 56581 A
 (800) 1023734
 (731) Certina AG (Certina SA) (Certina Ltd);
 Chemin des Tourelles 17, CH-2400 Le Locle,
 Switzerland

(540)

CERTINA DS MASTER

(591) Black, white
 (511) 14

(260) AM 2010 56582 A
 (800) 1023737
 (731) WÖRWAG PHARMA GmbH & Co. KG;
 Calwer Strasse 7, 71034 Böblingen, Germany

(540)

Atorgamma

(591) Black, white
 (511) 03, 05

(260) AM 2010 56583 A
 (800) 1023764
 (731) OTKRYTOE AKTSIONERNOE
 OBSHCHESTVO "TULSKY PATRONNY
 ZAVOD";
 139, ul. Marata, RU-300004 g. Tula, Russian
 Federation

(540)

BEAR

(591) Black, white
 (511) 13

(260) AM 2010 56584 A
 (800) 1023766
 (731) SUBO INVESTMENTS LTD;
 Box 3540 Road Town Tortola, British Virgin
 Islands

(540)

МАРГАРИТА

(591) Black, white
 (511) 32

(260) AM 2010 56585 A
 (800) 568239
 (731) MARESI Trademark GmbH & Co KG;
 Strasserau 6, A-4010 Linz, Austria

(540)



(591) Black, white
 (511) 29, 30, 31, 32, 33, 39, 42

(260) AM 2010 56586 A
 (800) 598630
 (731) MARESI Trademark GmbH & Co KG;
 Strasserau 6, A-4010 Linz, Austria

(540)

LANDHOF

(591) Black, white
 (511) 29

INTERNATIONAL TRADEMARKS PROTECTED IN GEORGIA

МЕЖДУНАРОДНЫЕ ТОВАРНЫЕ ЗНАКИ, ОХРАНЯЕМЫЕ В ГРУЗИИ

(260) AM 2008 47166 A
(800) 948674
(151) 2007 11 16
(181) 2017 11 16
(511) 05

(260) AM 2010 43353 A
(800) 920332
(151) 2007 01 15
(181) 2017 01 15
(511) 09, 42

(260) AM 2010 47740 A
(800) 952910
(151) 2008 01 11
(181) 2018 01 11
(511) 08

(260) AM 2010 48394 A
(800) 957169
(151) 2007 12 28
(181) 2017 12 28
(511) 16

(260) AM 2010 54193 A
(800) 1003591
(151) 2009 05 27
(181) 2019 05 27
(511) 34

(260) AM 2010 54277 A
(800) 1004203
(151) 2009 05 26
(181) 2019 05 26
(511) 03

(260) AM 2010 54281 A
(800) 632052
(151) 2005 01 20
(181) 2015 01 20
(511) 18

(260) AM 2010 54545 A
(800) 1005680
(151) 2009 04 01

(181) 2019 04 01
(511) 05

(260) AM 2010 54602 A
(800) 1006048
(151) 2008 09 02
(181) 2018 09 02
(511) 05, 29, 30, 32

(260) AM 2010 54708 A
(800) 1007041
(151) 2009 06 18
(181) 2019 06 18
(511) 01

(260) AM 2010 54742 A
(800) 1007471
(151) 2009 05 12
(181) 2019 05 12
(511) 09, 42

(260) AM 2010 54744 A
(800) 1007509
(151) 2009 02 06
(181) 2019 02 06
(511) 29, 35, 39, 42

(260) AM 2010 54745 A
(800) 1007510
(151) 2009 02 06
(181) 2019 02 06
(511) 29, 35, 39, 42

(260) AM 2010 54789 A
(800) 1007819
(151) 2008 10 18
(181) 2018 10 18
(511) 09, 16

(260) AM 2010 54795 A
(800) 1007904
(151) 2009 04 10
(181) 2019 04 10

(511) 12, 35, 36, 37, 39

(260) AM 2010 54798 A
(800) 1007963
(151) 2009 05 05
(181) 2019 05 05
(511) 11, 35, 37

(260) AM 2010 54821 A
(800) 1008127
(151) 2009 06 16
(181) 2019 06 16
(511) 07

(260) AM 2010 54822 A
(800) 1008134
(151) 2009 05 12
(181) 2019 05 12
(511) 05, 29, 30, 31, 32, 35, 39, 43

(260) AM 2010 54823 A
(800) 1008168
(151) 2009 02 12
(181) 2019 02 12
(511) 09, 38, 42

(260) AM 2010 54922 A
(800) 1010227
(151) 2008 10 31
(181) 2018 10 31
(511) 37, 39

(260) AM 2010 54928 A
(800) 1010287
(151) 2009 07 02
(181) 2019 07 02
(511) 12, 28

(260) AM 2010 54929 A
(800) 1010288
(151) 2009 07 02
(181) 2019 07 02
(511) 28

(260) AM 2010 54930 A
(800) 1010269
(151) 2009 05 28
(181) 2019 05 28
(511) 05

(260) AM 2010 54931 A
(800) 1010306
(151) 2009 07 23
(181) 2019 07 23
(511) 09

(260) AM 2010 54932 A
(800) 1010313
(151) 2008 12 24
(181) 2018 12 24
(511) 12

(260) AM 2010 54933 A
(800) 1010367
(151) 2009 07 10
(181) 2019 07 10
(511) 12, 17

(260) AM 2010 54934 A
(800) 1010419
(151) 2009 05 14
(181) 2019 05 14
(511) 11

(260) AM 2010 54937 A
(800) 1010445
(151) 2008 12 18
(181) 2018 12 18
(511) 25

(260) AM 2010 54938 A
(800) 1010473
(151) 2009 04 27
(181) 2019 04 27
(511) 01, 04, 07, 09, 35, 36, 37, 39, 40, 42, 44

(260) AM 2010 54953 A
(800) 1010667
(151) 2009 06 02
(181) 2019 06 02
(511) 03

(260) AM 2010 54954 A
(800) 1010668
(151) 2009 06 02
(181) 2019 06 02
(511) 03

(260) AM 2010 54955 A
(800) 1010669

(151) 2009 06 02
 (181) 2019 06 02
 (511) 03

(181) 2019 07 17
 (511) 11

(260) AM 2010 54956 A
 (800) 1010670
 (151) 2009 06 02
 (181) 2019 06 02
 (511) 03

(260) AM 2010 54968 A
 (800) 836315
 (151) 2004 07 21
 (181) 2014 07 21
 (511) 30, 32, 33

(260) AM 2010 54958 A
 (800) 1010707
 (151) 2009 05 26
 (181) 2019 05 26
 (511) 06, 18, 20, 21, 25

(260) AM 2010 54969 A
 (800) 844601
 (151) 2004 12 22
 (181) 2014 12 22
 (511) 29

(260) AM 2010 54959 A
 (800) 1010709
 (151) 2009 07 15
 (181) 2019 07 15
 (511) 05

(260) AM 2010 54970 A
 (800) 848833
 (151) 2004 12 23
 (181) 2014 12 23
 (511) 29

(260) AM 2010 54960 A
 (800) 1010710
 (151) 2009 07 15
 (181) 2019 07 15
 (511) 05

(260) AM 2010 54971 A
 (800) 901392
 (151) 2006 05 22
 (181) 2016 05 22
 (511) 14

(260) AM 2010 54961 A
 (800) 1010711
 (151) 2009 07 15
 (181) 2019 07 15
 (511) 01, 05

(260) AM 2010 54972 A
 (800) 916332
 (151) 2007 01 11
 (181) 2017 01 11
 (511) 16, 39

(260) AM 2010 54962 A
 (800) 1010731
 (151) 2009 05 14
 (181) 2019 05 14
 (511) 25, 35

(260) AM 2010 54973 A
 (800) 934547
 (151) 2007 03 30
 (181) 2017 03 30
 (511) 03, 09, 14, 16, 18, 24, 25, 26, 28, 35

(260) AM 2010 54963 A
 (800) 1010741
 (151) 2009 05 06
 (181) 2019 05 06
 (511) 07

(260) AM 2010 54975 A
 (800) 990535
 (151) 2008 12 15
 (181) 2018 12 15
 (511) 05

(260) AM 2010 54965 A
 (800) 1010788
 (151) 2009 07 17

(260) AM 2010 54976 A
 (800) 994417
 (151) 2008 10 31
 (181) 2018 10 31
 (511) 32

(260) AM 2010 54977 A
(800) 1009146
(151) 2009 07 07
(181) 2019 07 07
(511) 05

(260) AM 2010 54978 A
(800) 1009178
(151) 2009 05 29
(181) 2019 05 29
(511) 06, 07

(260) AM 2010 54979 A
(800) 1009183
(151) 2008 10 31
(181) 2018 10 31
(511) 09, 41, 42

(260) AM 2010 54980 A
(800) 1009190
(151) 2008 11 17
(181) 2018 11 17
(511) 11, 40

(260) AM 2010 54981 A
(800) 1009195
(151) 2008 12 23
(181) 2018 12 23
(511) 01, 29, 30

(260) AM 2010 54985 A
(800) 1009245
(151) 2009 05 29
(181) 2019 05 29
(511) 09, 14, 18, 25, 35

(260) AM 2010 54986 A
(800) 1009257
(151) 2009 07 14
(181) 2019 07 14
(511) 43

(260) AM 2010 54987 A
(800) 1009258
(151) 2009 07 08
(181) 2019 07 08
(511) 30

(260) AM 2010 54988 A
(800) 1009264

(151) 2009 05 08
(181) 2019 05 08
(511) 11

(260) AM 2010 54989 A
(800) 1009276
(151) 2008 08 05
(181) 2018 08 05
(511) 01, 16, 29, 30, 32

(260) AM 2010 54991 A
(800) 1009304
(151) 2009 04 17
(181) 2019 04 17
(511) 05

(260) AM 2010 54992 A
(800) 1009335
(151) 2009 03 16
(181) 2019 03 16
(511) 07, 09, 42

(260) AM 2010 54993 A
(800) 1009386
(151) 2009 04 30
(181) 2019 04 30
(511) 18, 25, 35

(260) AM 2010 54994 A
(800) 1009409
(151) 2009 07 16
(181) 2019 07 16
(511) 35

(260) AM 2010 54995 A
(800) 1009418
(151) 2009 06 25
(181) 2019 06 25
(511) 05

(260) AM 2010 54996 A
(800) 1009419
(151) 2009 06 25
(181) 2019 06 25
(511) 05

(260) AM 2010 54997 A
(800) 1009424
(151) 2009 07 17

(181) 2019 07 17
(511) 30

(511) 01, 04

(260) AM 2010 54998 A
(800) 1009468
(151) 2009 03 09
(181) 2019 03 09
(511) 36, 39

(260) AM 2010 55051 A
(800) 1009874
(151) 2009 06 18
(181) 2019 06 18
(511) 29

(260) AM 2010 54999 A
(800) 1009471
(151) 2009 01 14
(181) 2019 01 14
(511) 07, 08

(260) AM 2010 55052 A
(800) 1009885
(151) 2009 06 23
(181) 2019 06 23
(511) 29

(260) AM 2010 55043 A
(800) 1009705
(151) 2009 05 26
(181) 2019 05 26
(511) 03

(260) AM 2010 55053 A
(800) 1009894
(151) 2009 03 27
(181) 2019 03 27
(511) 06

(260) AM 2010 55044 A
(800) 1009734
(151) 2009 04 21
(181) 2019 04 21
(511) 09

(260) AM 2010 55055 A
(800) 1009933
(151) 2008 11 27
(181) 2018 11 27
(511) 11, 20, 21, 24

(260) AM 2010 55045 A
(800) 1009770
(151) 2008 12 15
(181) 2018 12 15
(511) 07, 42

(260) AM 2010 55056 A
(800) 1009942
(151) 2009 03 17
(181) 2019 03 17
(511) 41

(260) AM 2010 55046 A
(800) 1009786
(151) 2009 03 17
(181) 2019 03 17
(511) 19, 35

(260) AM 2010 55057 A
(800) 1009949
(151) 2009 04 03
(181) 2019 04 03
(511) 03

(260) AM 2010 55048 A
(800) 1009817
(151) 2009 05 15
(181) 2019 05 15
(511) 01, 03

(260) AM 2010 55058 A
(800) 1009969
(151) 2009 05 14
(181) 2019 05 14
(511) 16, 39

(260) AM 2010 55049 A
(800) 1009813
(151) 2009 04 15
(181) 2019 04 15

(260) AM 2010 55059 A
(800) 1009976
(151) 2009 07 06
(181) 2019 07 06
(511) 34

(260) AM 2010 55060 A
(800) 1009982
(151) 2009 07 07
(181) 2019 07 07
(511) 05

(260) AM 2010 55061 A
(800) 1009985
(151) 2009 07 07
(181) 2019 07 07
(511) 05

(260) AM 2010 55062 A
(800) 1009987
(151) 2009 07 07
(181) 2019 07 07
(511) 05

(260) AM 2010 55063 A
(800) 1009988
(151) 2009 07 07
(181) 2019 07 07
(511) 05

(260) AM 2010 55064 A
(800) 1010000
(151) 2009 07 02
(181) 2019 07 02
(511) 28

(260) AM 2010 55065 A
(800) 1010003
(151) 2009 06 09
(181) 2019 06 09
(511) 03, 09, 16, 24, 27

(260) AM 2010 55067 A
(800) 1010005
(151) 2009 06 30
(181) 2019 06 30
(511) 12, 14, 16, 18, 27, 28

(260) AM 2010 55069 A
(800) 1010006
(151) 2009 06 30
(181) 2019 06 30
(511) 12, 14, 16, 18, 27, 28

(260) AM 2010 55073 A
(800) 1010031

(151) 2009 05 19
(181) 2019 05 19
(511) 09, 35, 36, 37, 38, 39, 42, 45

(260) AM 2010 55074 A
(800) 1010067
(151) 2009 05 14
(181) 2019 05 14
(511) 16, 39

(260) AM 2010 55075 A
(800) 1010068
(151) 2009 05 21
(181) 2019 05 21
(511) 16, 39

(260) AM 2010 55076 A
(800) 1010087
(151) 2009 07 15
(181) 2019 07 15
(511) 05

(260) AM 2010 55077 A
(800) 1010134
(151) 2009 01 19
(181) 2019 01 19
(511) 16, 35, 38, 41, 42

(260) AM 2010 55078 A
(800) 1010171
(151) 2009 04 06
(181) 2019 04 06
(511) 09, 35, 38

(260) AM 2010 55080 A
(800) 1010212
(151) 2009 07 10
(181) 2019 07 10
(511) 10

(260) AM 2010 55081 A
(800) 356218
(151) 2009 04 09
(181) 2019 04 09
(511) 14

(260) AM 2010 55082 A
(800) 839506
(151) 2004 12 22

(181) 2014 12 22
(511) 05

(151) 2009 06 23
(181) 2019 06 23
(511) 19

(260) AM 2010 55083 A
(800) 841279
(151) 2004 04 23
(181) 2014 04 23
(511) 05, 29

(260) AM 2010 55134 A
(800) 1010817
(151) 2009 03 31
(181) 2019 03 31
(511) 30

(260) AM 2010 55085 A
(800) 927323
(151) 2006 11 02
(181) 2016 11 02
(511) 01, 09, 37

(260) AM 2010 55135 A
(800) 1010826
(151) 2009 04 16
(181) 2019 04 16
(511) 29

(260) AM 2010 55086 A
(800) 971040
(151) 2008 07 10
(181) 2018 07 10
(511) 05

(260) AM 2010 55136 A
(800) 1010839
(151) 2009 07 02
(181) 2019 07 02
(511) 33

(260) AM 2010 55087 A
(800) 979040
(151) 2008 05 07
(181) 2018 05 07
(511) 03, 05, 08, 09, 10, 11, 12, 16, 18, 20, 21, 24,
25, 27, 28, 35

(260) AM 2010 55137 A
(800) 1010905
(151) 2009 06 30
(181) 2019 06 30
(511) 12, 14, 16, 18, 27, 28

(260) AM 2010 55088 A
(800) 979044
(151) 2008 05 21
(181) 2018 05 21
(511) 03, 05, 08, 09, 10, 11, 12, 16, 18, 20, 21, 24,
25, 27, 28, 35

(260) AM 2010 55138 A
(800) 1010906
(151) 2009 06 30
(181) 2019 06 30
(511) 12, 14, 16, 18, 27, 28

(260) AM 2010 55130 A
(800) 1010796
(151) 2009 07 17
(181) 2019 07 17
(511) 05

(260) AM 2010 55139 A
(800) 1010916
(151) 2009 07 02
(181) 2019 07 02
(511) 05

(260) AM 2010 55131 A
(800) 1010800
(151) 2009 07 17
(181) 2019 07 17
(511) 05

(260) AM 2010 55140 A
(800) 1010971
(151) 2009 06 09
(181) 2019 06 09
(511) 29, 30

(260) AM 2010 55132 A
(800) 1010807

(260) AM 2010 55141 A
(800) 1010974
(151) 2009 06 30

(181) 2019 06 30
(511) 35

(260) AM 2010 55142 A
(800) 1011015
(151) 2009 08 20
(181) 2019 08 20
(511) 01

(260) AM 2010 55143 A
(800) 1011040
(151) 2009 06 17
(181) 2019 06 17
(511) 34

(260) AM 2010 55146 A
(800) 1011058
(151) 2009 07 06
(181) 2019 07 06
(511) 03

(260) AM 2010 55147 A
(800) 1011072
(151) 2009 07 17
(181) 2019 07 17
(511) 05

(260) AM 2010 55148 A
(800) 1011073
(151) 2009 07 07
(181) 2019 07 07
(511) 07, 08, 12

(260) AM 2010 55150 A
(800) 1011094
(151) 2009 01 22
(181) 2019 01 22
(511) 25, 28, 35

(260) AM 2010 55151 A
(800) 1011109
(151) 2009 04 23
(181) 2019 04 23
(511) 03, 09, 14, 16, 18, 21, 25, 26

(260) AM 2010 55152 A
(800) 1011110
(151) 2009 04 28
(181) 2019 04 28

(511) 34

(260) AM 2010 55153 A
(800) 1011113
(151) 2009 03 31
(181) 2019 03 31
(511) 16

(260) AM 2010 55154 A
(800) 1011156
(151) 2009 08 03
(181) 2019 08 03
(511) 10

(260) AM 2010 55155 A
(800) 1011160
(151) 2009 07 27
(181) 2019 07 27
(511) 32, 33, 43

(260) AM 2010 55156 A
(800) 1011190
(151) 2009 07 22
(181) 2019 07 22
(511) 11

(260) AM 2010 55157 A
(800) 1011193
(151) 2009 07 09
(181) 2019 07 09
(511) 12

(260) AM 2010 55158 A
(800) 1011205
(151) 2009 08 12
(181) 2019 08 12
(511) 05

(260) AM 2010 55159 A
(800) 1011206
(151) 2009 08 12
(181) 2019 08 12
(511) 05

(260) AM 2010 55160 A
(800) 1011210
(151) 2009 06 22
(181) 2019 06 22
(511) 05, 30

(260) AM 2010 55161 A
 (800) 1011250
 (151) 2009 08 04
 (181) 2019 08 04
 (511) 05

(151) 2009 06 09
 (181) 2019 06 09
 (511) 11

(260) AM 2010 55162 A
 (800) 1011251
 (151) 2009 08 04
 (181) 2019 08 04
 (511) 05

(260) AM 2010 55170 A
 (800) 1011296
 (151) 2009 07 07
 (181) 2019 07 07
 (511) 05

(260) AM 2010 55163 A
 (800) 1011255
 (151) 2009 06 18
 (181) 2019 06 18
 (511) 14

(260) AM 2010 55171 A
 (800) 1011305
 (151) 2009 07 03
 (181) 2019 07 03
 (511) 05

(260) AM 2010 55164 A
 (800) 1011268
 (151) 2009 06 10
 (181) 2019 06 10
 (511) 05

(260) AM 2010 55172 A
 (800) 1011306
 (151) 2009 08 12
 (181) 2019 08 12
 (511) 03

(260) AM 2010 55165 A
 (800) 1011274
 (151) 2009 06 03
 (181) 2019 06 03
 (511) 05

(260) AM 2010 55173 A
 (800) 1011315
 (151) 2009 08 27
 (181) 2019 08 27
 (511) 25

(260) AM 2010 55166 A
 (800) 1011276
 (151) 2009 04 20
 (181) 2019 04 20
 (511) 14, 16, 24

(260) AM 2010 55174 A
 (800) 1011316
 (151) 2009 02 17
 (181) 2019 02 17
 (511) 01, 19, 35, 37

(260) AM 2010 55167 A
 (800) 1011287
 (151) 2009 07 16
 (181) 2019 07 16
 (511) 09, 37, 42

(260) AM 2010 55175 A
 (800) 1011361
 (151) 2009 06 17
 (181) 2019 06 17
 (511) 07, 09, 11

(260) AM 2010 55168 A
 (800) 1011290
 (151) 2009 06 23
 (181) 2019 06 23
 (511) 09

(260) AM 2010 55176 A
 (800) 1011373
 (151) 2009 07 01
 (181) 2019 07 01
 (511) 25

(260) AM 2010 55169 A
 (800) 1011293

(260) AM 2010 55177 A
 (800) 1011399
 (151) 2009 07 13

(181) 2019 07 13
(511) 05

(260) AM 2010 55178 A
(800) 1011414
(151) 2009 07 10
(181) 2019 07 10
(511) 05

(260) AM 2010 55179 A
(800) 1011427
(151) 2009 07 15
(181) 2019 07 15
(511) 03

(260) AM 2010 55180 A
(800) 1011435
(151) 2009 06 10
(181) 2019 06 10
(511) 19

(260) AM 2010 55181 A
(800) 1011439
(151) 2009 07 03
(181) 2019 07 03
(511) 03

(260) AM 2010 55183 A
(800) 1011461
(151) 2009 06 26
(181) 2019 06 26
(511) 32, 33

(260) AM 2010 55184 A
(800) 1011470
(151) 2009 07 21
(181) 2019 07 21
(511) 05

(260) AM 2010 55185 A
(800) 1011503
(151) 2009 07 20
(181) 2019 07 20
(511) 45

(260) AM 2010 55186 A
(800) 1011507
(151) 2009 07 14
(181) 2019 07 14

(511) 03

(260) AM 2010 55187 A
(800) 1011510
(151) 2009 07 16
(181) 2019 07 16
(511) 04, 07

(260) AM 2010 55188 A
(800) 1011511
(151) 2009 07 02
(181) 2019 07 02
(511) 05

(260) AM 2010 55189 A
(800) 1011516
(151) 2009 08 07
(181) 2019 08 07
(511) 05

(260) AM 2010 55190 A
(800) 1011524
(151) 2008 11 07
(181) 2018 11 07
(511) 07, 11, 20

(260) AM 2010 55191 A
(800) 1011528
(151) 2009 04 03
(181) 2019 04 03
(511) 16, 36, 41

(260) AM 2010 55192 A
(800) 1011531
(151) 2009 04 23
(181) 2019 04 23
(511) 32, 35, 43

(260) AM 2010 55193 A
(800) 1011534
(151) 2009 05 27
(181) 2019 05 27
(511) 36, 41, 42

(260) AM 2010 55194 A
(800) 1011535
(151) 2009 05 27
(181) 2019 05 27
(511) 36, 37, 42

(260) AM 2010 55195 A
(800) 1011544
(151) 2009 06 16
(181) 2019 06 16
(511) 07, 09, 11, 12

(260) AM 2010 55196 A
(800) 1011546
(151) 2009 09 01
(181) 2019 09 01
(511) 05

(260) AM 2010 55199 A
(800) 1011567
(151) 2009 06 24
(181) 2019 06 24
(511) 03, 05

(260) AM 2010 55200 A
(800) 1011584
(151) 2009 05 22
(181) 2019 05 22
(511) 07

(260) AM 2010 55201 A
(800) 1011595
(151) 2009 07 30
(181) 2019 07 30
(511) 34

**APPELLATIONS OF ORIGIN AND GEOGRAPHICAL
INDICATIONS OF GOODS**

НАИМЕНОВАНИЯ МЕСТА ПРОИСХОЖДЕНИЯ И ГЕОГРАФИЧЕСКИЕ
УКАЗАНИЯ ТОВАРОВ

**APPELLATIONS OF ORIGIN OF GOODS FILED IN GEORGIA FOR EXAMINATION UNDER
LISBON AGREEMENT, ON THE BASE OF THE INTERNATIONAL REGISTRATION**

НАИМЕНОВАНИЯ МЕСТА ПРОИСХОЖДЕНИЯ ТОВАРА, ПРИНЯТЫЕ ДЛЯ РАССМОТРЕНИЯ В ГРУЗИИ НА ОСНОВЕ
МЕЖДУНАРОДНОЙ РЕГИСТРАЦИИ СОГЛАСНО ЛИССАБОНСКОГО СОГЛАШЕНИЯ

Identification Number – 815/06

Date of filing an application – 2009 08 10

Number of International Registration – 888

Date of International Registration – 2009 06 16

Appellations of origin of goods – **BARBARESCO**

The name of the goods, for which the registration is claimed – 33 - Wine

Name and address of the applicant – Consorzio di Tutela Barolo Barbaresco Alba Langhe e Roero,
Corso Enotria 2/C, Alba (Cuneo), Italy

Identification Number – 816/06

Date of filing an application – 2009 08 10

Number of International Registration – 889

Date of International Registration – 2009 06 16

Appellations of origin of goods – **BAROLO**

The name of the goods, for which the registration is claimed – 33 - Wine

Name and address of the applicant – Consorzio di Tutela Barolo Barbaresco Alba Langhe e Roero,
Corso Enotria 2/C, Alba (Cuneo), Italy

OFFICIAL NOTIFICATIONS

ОФИЦИАЛЬНЫЕ ИЗВЕЩЕНИЯ

PATENTS

ПАТЕНТЫ

CANCELLED PATENTS

АННУЛИРОВАННЫЕ ПАТЕНТЫ

(11) PI 2004 3167 A (51)⁷ C 07 D 207/327

 C 07 D 405/00

 A 61 K 31/40

(21) API 2003 005194 (22) 2003 06 18

(24) 2003 06 18

(60) EP 0 409 281 B1, 31.10.2001

(73) Warner Lambert Company LLC (US)

235 East 42 Street, New York 10017 (US)

(72) Bruce David Roth (US)

(74) Shalva Gvaramadze

(54) (R-(R*R*)) -2-(4-fluorinphenyl)-beta, delta-dihydroxy-5 (1-methylethyl-3-phenyl-4-((phenylamino)-carbonyl)-1H-pyrrole-1-enanthic acid, lactone form thereof and salts

The patent is cancelled on the base of the Court Decision by Order № 178/01 of "Sakpatenti" Chairman of August 3, 2010.

The number of decision: 2/1887-07

The date of taking decision: 2008-07-10

The date of cancellation: 2010-03-08

CHANGES IN NAMES AND/OR ADDRESSES OF PATENT OWNERS**ИЗМЕНЕНИЯ ИМЕН И/ИЛИ АДРЕСОВ ПАТЕНТОВЛАДЕЛЬЦЕВ**

NUMBER OF PATENT НОМЕР ПАТЕНТА	OLD TITLE AND/OR ADDRESS СТАРОЕ НАИМЕНОВАНИЕ И/ИЛИ АДРЕС	NEW TITLE AND/OR ADDRESS НОВОЕ НАИМЕНОВАНИЕ И/ИЛИ АДРЕС	DATA OF CHANGE ДАТА ИЗМЕНЕНИЯ
4520/1	SIRION THERAPEUTICS, INC. 3110 Cherry Palm Drive, Suite 340, Tampa, FL 33619, US	SIRION THERAPEUTICS, INC. 9314 E. Broadway Avenue, Tampa, Florida, 33619, USA	8/3/2010
4644/1	SIRION THERAPEUTICS, INC. 3110 Cherry Palm Drive, Suite 340, Tampa, FL 33619, US	SIRION THERAPEUTICS, INC. 9314 E. Broadway Avenue, Tampa, Florida, 33619, USA	8/3/2010
1089/1	Nino Shikhashvili Mukhiani m/d III, build. V, ap. 77., 380072, Tbilisi, GE	Alexandre Kochiashvili Mukhianis dasakhleba 3mkr., 5 korp., bina 77, 380072, Tbilisi, GE	8/10/2010

TRANSFER OF RIGHTS**ПЕРЕДАЧА ПРАВ**

NUMBER OF PATENT НОМЕР ПАТЕНТА	FORMER PATENT OWNER (ASSIGNOR) ПРЕЖНИЙ ПАТЕНТООБЛАДАТЕЛЬ (ЛИЦО, ПЕРЕДАЮЩЕЕ ПРАВА)	NEW PATENT OWNER (ASSIGNEE) НОВЫЙ ПАТЕНТООБЛАДАТЕЛЬ (ПРАВОПРЕЕМНИК)	DATE OF TRANSFER ДАТА ПЕРЕДАЧИ
1706/01	AVENTIS PHARMASIUTICALS INC. AVENTIS HOLDINGS INC. 3711 Kennett Pike, Suite 200, Greenville DE 19807, USA	AVENTISUB II INC. 3711 Kennett Pike, Suite 200, Greenville, DE 19807, USA	6/15/2010
1390/02	Pavel Yavich Machabeli Street 16, 0105, Tbilisi, GE; Maxim Yavich Machabeli Street 16, Gilels Apartment, 0105, Tbilisi, GE	IOVEL KUTATELADZE INSTITUTE OF PHARMACOCHEMISTRY P. Sarajishvili Street. 36, 0159, Tbilisi, GE	6/15/2010
3895/01	PHARMACIA ITALIA S.P.A. Via Robert Koch, 1.2, I-20152 Milano, IT	PFIZER ITALIA S.R.L. Via Valbondione 113, 00188, Rome, IT	7/19/2010
3895/01	PFIZER ITALIA S.R.L. Via Valbondione 113, 00188, Rome, IT	NERVIANO MEDICAL SCIENCES S.R.L., Viale Pastur 10, 20014, Nerviano, IT	7/19/2010
1446/02	Irina Gordiashvili I.Javakhishvili Str. 1, 0102, Tbilisi, GE; Gvantsa Managadze Javakhetskaja Street 3, кв. 23, 0182, Tbilisi, GE	Nunu Nozadze Paliashvili Street 20, 5700, Khashuri, GE	8/6/2010

**INDUSTRIAL DESIGNS REGISTERED WITH THE INTERNATIONAL
BUREAU UNDER THE HAGUE AGREEMENT, WHICH HAVE
BECOME INVALID ON THE TERRITORY OF GEORGIA**

**ПРОМЫШЛЕННЫЕ ОБРАЗЦЫ, ЗАРЕГИСТРИРОВАННЫЕ В МЕЖДУНАРОДНОМ
БЮРО СОГЛАСНО ГААГСКОМУ СОГЛАШЕНИЮ, ДЕЙСТВИЕ КОТОРЫХ
УТРАТИЛО СИЛУ НА ТЕРРИТОРИИ ГРУЗИИ**

- | | |
|--------------|---------------|
| 1. DM/066080 | 6. DM/066126 |
| 2. DM/066107 | 7. DM/066160 |
| 3. DM/066118 | 8. DM/066176 |
| 4. DM/066119 | 9. DM/066177 |
| 5. DM/066121 | 10. DM/066181 |

TRADEMARKS
ТОВАРНЫЕ ЗНАКИ**RENEWAL OF REGISTRATION**
ПРОДЛЕНИЕ СРОКА ДЕЙСТВИЯ РЕГИСТРАЦИИ

(111) M 2000 13133 R1
(156) 2010 04 06
(186) 2020 03 01
(732) DIADORA SPORT S.R..L.
Via Montello 80, 31031 Caerano di San
Marco (TREVISO)

(111) M 2000 13319 R1
(156) 2010 06 09
(186) 2020 06 09
(732) WM.WRIGLEY JR.COMPANY
410 North Michigan Avenue, Chicago,
Illinois 60611, USA

(111) M 2000 13426 R1
(156) 2010 07 12
(186) 2020 07 12
(732) HYUNDAI MOTOR COMPANY
140-2, Kye-Dong, Jongro-ku, Seoul, Korea

(111) M 2000 13427 R1
(156) 2010 07 13
(186) 2020 07 12
(732) EBEWE PHARMA GES.M.B.H. NFG. KG
Mondseestrase 11, A-4866 Unterach, Austria

(111) M 2000 13445 R1
(156) 2010 07 30
(186) 2020 07 26
(732) A. MENARINI INDUSTRIE
FARMACEUTICHE RIUNITE S.R.L.
Via Sette Santi 3, 50131 Firanzo, Italy

(111) M 2000 13447 R1
(156) 2010 07 26
(186) 2020 07 26
(732) FULLMARK PTE LTD
10 Soon Lee Road, Singapore 628074

(111) M 2000 13451 R1
(156) 2010 09 07
(186) 2020 09 07
(732) LINK-BELT CONSTRUCTION
EQUIPMENT COMPANY, L.P., LLLP
2651 Palumbo Drive, P.O Box 13600,
Lexington, Kentucky

(111) M 2000 13466 R1
(156) 2010 09 11
(186) 2020 09 11
(732) HIPPI & CO.
Bruniegstrasse 141, CH-6072, Sachseln

(111) M 2000 13476 R1
(156) 2010 09 15
(186) 2020 09 15
(732) KABUSHIKI KAISHA SONY COMPUTER
ENTERTAINMENT (also trading as Sony
Computer Entertainment inc.)
1-1, Akasaka 7-chome, Minato-ku,
Tokyo 107-0052, Japan

(111) M 2000 13521 R1
(156) 2010 10 10
(186) 2020 10 10
(732) DURACELL BATTERIES BVBA
Nijverheidslaan 7, 3220 Aarschot

(111) M 2000 13585 R1
(156) 2010 11 13
(186) 2020 11 13
(732) LES PUBLICATIONS CONDE NAST S.A.
56A, rue du Faubourg Saint-Honore,
75008 Paris, France

**INVALIDATION OF INTERNATIONAL TRADEMARKS
PROTECTION IN GEORGIA**

**МЕЖДУНАРОДНЫЕ ТОВАРНЫЕ ЗНАКИ ПРИЗНАННЫЕ В ГРУЗИИ
НЕДЕЙСТВИТЕЛЬНЫМИ**

(260) AM 2002 007371 A
(800) 766989
(151) 2001 08 04
(731) RICHTER GEDEON VEGYESZETI GYAR RT
Gyomroi ut 19-21, H-1103 Budapest, HU
(540)
(591) Black, white
(511) 05

The registration is cancelled on the base of the Court Decision by Order № 608 of „Sakpatenti” Chairman of August 28, 2010.

The number of decision: 2/136
The date of taking decision: 2007-06-07
The date of cancellation: 2010-09-02

COMPLETE TRANSFER OF RIGHTS

ПОЛНАЯ ПЕРЕДАЧА ПРАВ

(111) M 2000 013133 R1
(732) DIADORA SPORT S.R..L.
Via Montello 80, 31031, Caerano (DI),
San Marco (Treviso), Italy
(770) DIADORA S.P.A.
Via Montello 80, 31031, Caerano (DI),
San Marco (Treviso), Italy
(580) 2010-08-09

CHANGES IN NAMES AND/OR ADDRESSES OF OWNERS**ИЗМЕНЕНИЯ ИМЕН И/ИЛИ АДРЕСОВ ВЛАДЕЛЬЦЕВ**

(111) M 2000 013133 R1
(732) DIADORA-INVIKTA S.P.A.
Via Mazzini 20, 31031 Caerano (DI),
San Marco (Treviso)
(770) DIADORA S.P.A.
Via Mazzini 20, 31031 Caerano (DI),
San-Marco (Treviso)
(580) 2010-08-09

BANK OF NOVA SCOTIA BUILDING,
P.O. Box 30088, S.M.B.
George Town, Grand Cayman
British West Indies
(580) 2010-08-04

(111) M 2000 013133 R1
(732) Diadora S.P.A.
Via Montello 80, 31031
Caerano (DI), San-Marco (Treviso)
(770) DIADORA-INVIKTA S.P.A.
Via Mazzini 20, 31031 Caerano (DI),
San-Marco (Treviso)
(580) 2010-08-09

(111) M 2005 016307 R
(732) HIMALAYA GLOBAL HOLDINGS LTD.
DUBAI INTERNATIONAL FINANCIAL
CENTRE
The Gate, Level 12, Suite 27, P.O. Box
506807, Dubai
(770) HIMALAYA GLOBAL HOLDINGS LTD.
Elizabethen square, Blok B, P.O. Box 1162,
Grand Cayman, KY1-1102,
British West Indies
(580) 2010-08-04

(111) M 2005 016306 R
(732) HIMALAYA GLOBAL HOLDINGS LTD.
Elizabeth square, Blok B, P.O. Box 1162,
Grand Cayman, KY1-1102,
British West Indies
(770) MMI CORPORATION
BANK OF NOVA SCOTIA
Building, P.O. Box 30088, S.M.B.
George Town, Grand Cayman,
British West Indies
(580) 2010-08-04

(111) M 2006 016960 R
(732) HIMALAYA GLOBAL HOLDINGS LTD.
Elizabethen square, Blok B, P.O. Box 1162,
Grand Cayman, KY1-1102,
British West Indies
(770) MMI CORPORATION
BANK OF NOVA SCOTIA BUILDING,
P.O. Box 30088, S.M.B.
George Town, Grand Cayman
British West Indies
(580) 2010-08-04

(111) M 2005 016306 R
(732) HIMALAYA GLOBAL HOLDINGS LTD.
Dubai International Financial Centre,
The Gate, Level 12, Suite 27,
P.O. Box 506807, Dubai
(770) Elizabeth square, Blok B, P.O. Box 1162,
Grand Cayman, KY1-1102,
British West Indies
(580) 2010-08-04

(111) M 2006 016960 R
(732)) HIMALAYA GLOBAL HOLDINGS LTD.
DUBAI INTERNATIONAL FINANCIAL
CENTRE
The Gate, Level 12, Suite 27, P.O. Box
506807, Dubai
(770) HIMALAYA GLOBAL HOLDINGS LTD.
Elizabethen square, Blok B, P.O. Box 1162,
Grand Cayman, KY1-1102,
British West Indies
(580) 2010-08-04

(111) M 2005 016307 R
(732) HIMALAYA GLOBAL HOLDINGS LTD.
Elizabeth square, Blok B, P.O. Box 1162,
Grand Cayman, KY1-1102,
British West Indies
(770) MMI CORPORATION

CLASSIFICATION INDEXES

СИСТЕМАТИЧЕСКИЕ УКАЗАТЕЛИ

INVENTIONS

ИЗОБРЕТЕНИЯ

CONCORDANCE TABLE OF INTERNATIONAL CLASSIFICATION INDEX WITH REFERENCE TO NUMBERS OF PUBLISHED APPLICATIONS

ТАБЛИЦА СООТВЕТСТВИЙ ИНДЕКСОВ МЕЖДУНАРОДНОЙ КЛАССИФИКАЦИИ С НОМЕРАМИ
ОПУБЛИКОВАННЫХ ЗАЯВОК

INTERNATIONAL CLASSIFICATION INDEXES ИНДЕКСА МЕЖДУНАРОДНОЙ КЛАССИФИКАЦИИ (51)	NUMBER OF PUBLISHED APPLICATION НОМЕР ПУБЛИКАЦИИ ЗАЯВКИ (10)
A 01 N 65/00; A 61 K 36/00	AP 2010 10249 A
A 43 B 7/12, 13/16	AP 2010 8705 A
A 61 K 9/08	AP 2010 11018 A
A 61 K 9/12, 31/4704; A 61 M 15/00; B 65 D 83/14	AP 2010 9632 A
A 61 K 36/00	AP 2010 11494 A
A 61 K 38/17	AP 2010 9928 A
B 61 B 13/04	AP 2010 10607 A
B 63 H 9/06	AP 2010 10543 A
B 65 D 77/06	AP 2010 10800 A
C 01 B 33/037; C 01 B 33/02; C 01 B 33/12; C 30 B 29/06; F 27 B 7/06	AP 2010 11223 A
C 03 C 8/02, 8/16, 8/06, 8/14	AP 2010 11570 A
C 07 D 213/74; C 07 D 221/12; C 07 D 295/12; C 07 D 401/10; C 07 D 401/12; C 07 D 401/14; A 61 K 31/473; A 61 P 25/02	AP 2010 10820 A
C 07 D 241/44; C 07 D 401/12; C 07 D 403/12; C 07 D 407/12; C 07 D 409/12; C 07 D 413/12; C 07 D 417/12; A 61 K 31/498; A 61 K 31/4985; A 61 P 35/00	AP 2010 10684 A
C 07 D 295/18; A 61 K 31/4965; A 61 P 9/00	AP 2010 11058 A
C 07 D 333/38	AP 2010 10919 A
C 07 D 401/04; A 61 P 3/04; A 61 K 31/513	AP 2010 10610 A
E 06 B 3/00	AP 2010 10135 A
F 41 B 5/12	AP 2010 10670 A
H 04 B 1/38	AP 2010 9975 A
H 04 B 1/48; H 04 B 7/04	AP 2010 9474 A
H 04 L 12/28; H 04 L 12/54; H 04 W 48/10	AP 2010 9238 A
H 04 M 11/00	AP 2010 10401 A

**CONCORDANCE TABLE OF NUMBERS OF PUBLISHED APPLICATIONS WITH
REFERENCE TO INTERNATIONAL CLASSIFICATION INDEX**

ТАБЛИЦА СООТВЕТСТВИЙ НОМЕРОВ ПУБЛИКАЦИЙ ЗАЯВОК С ИНДЕКСАМИ
МЕЖДУНАРОДНОЙ КЛАССИФИКАЦИИ

NUMBER OF PUBLISHED APPLICATION НОМЕР ПУБЛИКАЦИИ ЗАЯВКИ (10)	INTERNATIONAL CLASSIFICATION INDEXES ИНДЕКСА МЕЖДУНАРОДНОЙ КЛАССИФИКАЦИИ (51)
AP 2010 8705 A	A 43 B 7/12, 13/16
AP 2010 9238 A	H 04 L 12/28; H 04 L 12/54; H 04 W 48/10
AP 2010 9474 A	H 04 B 1/48; H 04 B 7/04
AP 2010 9632 A	A 61 K 9/12, 31/4704; A 61 M 15/00; B 65 D 83/14
AP 2010 9928 A	A 61 K 38/17
AP 2010 9975 A	H 04 B 1/38
AP 2010 10135 A	E 06 B 3/00
AP 2010 10249 A	A 01 N 65/00; A 61 K 36/00
AP 2010 10401 A	H 04 M 11/00
AP 2010 10543 A	B 63 H 9/06
AP 2010 10607 A	B 61 B 13/04
AP 2010 10610 A	C 07 D 401/04; A 61 P 3/04; A 61 K 31/513
AP 2010 10670 A	F 41 B 5/12
AP 2010 10684 A	C 07 D 241/44; C 07 D 401/12; C 07 D 403/12; C 07 D 407/12; C 07 D 409/12; C 07 D 413/12; C 07 D 417/12; A 61 K 31/498; A 61 K 31/4985; A 61 P 35/00
AP 2010 10800 A	B 65 D 77/06
AP 2010 10820 A	C 07 D 213/74; C 07 D 221/12; C 07 D 295/12; C 07 D 401/10; C 07 D 401/12; C 07 D 401/14; A 61 K 31/473; A 61 P 25/02
AP 2010 10919 A	C 07 D 333/38
AP 2010 11018 A	A 61 K 9/08
AP 2010 11058 A	C 07 D 295/18; A 61 K 31/4965; A 61 P 9/00
AP 2010 11223 A	C 01 B 33/037; C 01 B 33/02; C 01 B 33/12; C 30 B 29/06; F 27 B 7/06
AP 2010 11494 A	A 61 K 36/00
AP 2010 11570 A	C 03 C 8/02, 8/16, 8/06, 8/14

CONCORDANCE TABLE OF INTERNATIONAL CLASSIFICATION INDEX WITH REFERENCE TO NUMBERS OF PATENTS AND NUMBERS OF PUBLISHED APPLICATIONS

ТАБЛИЦА СООТВЕТСТВИЙ ИНДЕКСОВ МЕЖДУНАРОДНОЙ КЛАССИФИКАЦИИ С НОМЕРАМИ ПАТЕНТОВ И С НОМЕРАМИ ОПУБЛИКОВАННЫХ ЗАЯВОК

INTERNATIONAL CLASSIFICATION INDEX ИНДЕКС МЕЖДУНАРОДНОЙ КЛАССИФИКАЦИИ (51)	NUMBER OF PATENT НОМЕР ПАТЕНТА (11)	NUMBER OF PUBLISHED APPLICATION НОМЕР ПУБЛИКАЦИИ ЗАЯВКИ (10)
A 23 G 3/00	P 2010 5076 B	AP 2010 10955 A
A 62 C 3/00	P 2010 5070 B	AP 2010 9961 A
B 23 K 20/08	P 2010 5078 B	AP 2010 11144 A
B 28 B 19/00	P 2010 5077 B	AP 2010 11104 A
C 07 C 241/02; C 07 C 243/40	P 2010 5079 B	AP 2010 11172 A
C 07 D 401/04; C 07 D 239/32; C 07 D 413/10; A 61 K 31/506	P 2010 5074 B	AP 2010 10763 A
C 07 D 401/12	P 2010 5071 B	AP 2010 10222 A
C 07 D 471/04; A 61 K 31/435; A 61 P 3/00	P 2010 5073 B	AP 2010 10470 A
C 11 B 1/00	P 2010 5072 B	AP 2010 10444 A
F 03 B 13/20	P 2010 5080 B	AP 2010 11207 A
F 25 B 27/02; B 60 P 3/20	P 2010 5075 B	AP 2010 10828 A
H 04 N 7/167; H 04 B 1/69	P 2010 5068 B	AP 2010 9300 A
H 04 L 12/54; H 04 L 12/28; H 04 W 68/00	P 2010 5069 B	AP 2010 9891 A

CONCORDANCE TABLES OF NUMBERS OF PATENTS AND NUMBERS OF PUBLISHED APPLICATIONS WITH REFERENCE TO CLASSIFICATION INDEX

ТАБЛИЦА СООТВЕТСТВИЙ НОМЕРОВ ПАТЕНТОВ И НОМЕРОВ ПУБЛИКАЦИЙ ЗАЯВОК С ИНДЕКСАМИ МЕЖДУНАРОДНОЙ КЛАССИФИКАЦИИ

NUMBER OF PATENT НОМЕР ПАТЕНТА (11)	NUMBER OF PUBLISHED APPLICATION НОМЕР ПУБЛИКАЦИИ ЗАЯВКИ (10)	INTERNATIONAL CLASSIFICATION INDEX ИНДЕКС МЕЖДУНАРОДНОЙ КЛАССИФИКАЦИИ (51)
P 2010 5068 B	AP 2010 9300 A	H 04 N 7/167; H 04 B 1/69
P 2010 5069 B	AP 2010 9891 A	H 04 L 12/54; H 04 L 12/28; H 04 W 68/00
P 2010 5070 B	AP 2010 9961 A	A 62 C 3/00
P 2010 5071 B	AP 2010 10222 A	C 07 D 401/12
P 2010 5072 B	AP 2010 10444 A	C 11 B 1/00
P 2010 5073 B	AP 2010 10470 A	C 07 D 471/04; A 61 K 31/435; A 61 P 3/00
P 2010 5074 B	AP 2010 10763 A	C 07 D 401/04; C 07 D 239/32; C 07 D 413/10; A 61 K 31/506
P 2010 5075 B	AP 2010 10828 A	F 25 B 27/02; B 60 P 3/20
P 2010 5076 B	AP 2010 10955 A	A 23 G 3/00
P 2010 5077 B	AP 2010 11104 A	B 28 B 19/00
P 2010 5078 B	AP 2010 11144 A	B 23 K 20/08
P 2010 5079 B	AP 2010 11172 A	C 07 C 241/02; C 07 C 243/40
P 2010 5080 B	AP 2010 11207 A	F 03 B 13/20

CONCORDANCE TABLE OF NUMBERS OF APPLICATIONS, NUMBERS OF PUBLISHED APPLICATIONS AND NUMBERS OF PATENTS

ТАБЛИЦА СООТВЕТСТВИЙ НОМЕРОВ ЗАЯВОК, НОМЕРОВ ПУБЛИКАЦИЙ ЗАЯВОК И НОМЕРОВ ПАТЕНТОВ

NUMBER OF APPLICATION НОМЕР ЗАЯВКИ (21)	NUMBER OF PUBLISHED APPLICATION НОМЕР ПУБЛИКАЦИИ ЗАЯВКИ (10)	NUMBER OF PATENT НОМЕР ПАТЕНТА (11)
AP 2003 009300	AP 2010 9300 A	P 2010 5068 B
AP 2005 009891	AP 2010 9891 A	P 2010 5069 B
AP 2007 009961	AP 2010 9961 A	P 2010 5070 B
AP 2006 010222	AP 2010 10222 A	P 2010 5071 B
AP 2007 010444	AP 2010 10444 A	P 2010 5072 B
AP 2006 010470	AP 2010 10470 A	P 2010 5073 B
AP 2006 010763	AP 2010 10763 A	P 2010 5074 B
AP 2008 010828	AP 2010 10828 A	P 2010 5075 B
AP 2008 010955	AP 2010 10955 A	P 2010 5076 B
AP 2009 011104	AP 2010 11104 A	P 2010 5077 B
AP 2009 011144	AP 2010 11144 A	P 2010 5078 B
AP 2006 011172	AP 2010 11172 A	P 2010 5079 B
AP 2009 011207	AP 2010 11207 A	P 2010 5080 B

UTILITY MODELS

ПОЛЕЗНЫЕ МОДЕЛИ

CONCORDANCE TABLE OF INTERNATIONAL CLASSIFICATION INDEX WITH REFERENCE TO NUMBERS OF PUBLISHED APPLICATIONS

ТАБЛИЦА СООТВЕТСТВИЙ ИНДЕКСОВ МЕЖДУНАРОДНОЙ КЛАССИФИКАЦИИ С НОМЕРАМИ ОПУБЛИКОВАННЫХ ЗАЯВОК

INTERNATIONAL CLASSIFICATION INDEXES ИНДЕКСА МЕЖДУНАРОДНОЙ КЛАССИФИКАЦИИ (51)	NUMBER OF PUBLISHED APPLICATION НОМЕР ПУБЛИКАЦИИ ЗАЯВКИ (10)
A 61 K 36/00	AU 2010 10844

CONCORDANCE TABLE OF NUMBERS OF PUBLISHED APPLICATIONS WITH REFERENCE TO INTERNATIONAL CLASSIFICATION INDEX

ТАБЛИЦА СООТВЕТСТВИЙ НОМЕРОВ ПУБЛИКАЦИЙ ЗАЯВОК С ИНДЕКСАМИ МЕЖДУНАРОДНОЙ КЛАССИФИКАЦИИ

NUMBER OF PUBLISHED APPLICATION НОМЕР ПУБЛИКАЦИИ ЗАЯВКИ (10)	INTERNATIONAL CLASSIFICATION INDEXES ИНДЕКСА МЕЖДУНАРОДНОЙ КЛАССИФИКАЦИИ (51)
AU 2010 10844	A 61 K 36/00

INDUSTRIAL DESIGNS

ПРОМЫШЛЕННЫЕ ОБРАЗЦЫ

CONCORDANCE TABLE OF INTERNATIONAL CLASSIFICATION INDEX WITH REFERENCE TO NUMBERS OF PUBLISHED APPLICATIONS

ТАБЛИЦА СООТВЕТСТВИЙ ИНДЕКСОВ МЕЖДУНАРОДНОЙ КЛАССИФИКАЦИИ С НОМЕРАМИ ОПУБЛИКОВАННЫХ ЗАЯВОК

INTERNATIONAL CLASSIFICATION INDEXES ИНДЕКСА МЕЖДУНАРОДНОЙ КЛАССИФИКАЦИИ (51)	NUMBER OF PUBLISHED APPLICATION НОМЕР ПУБЛИКАЦИИ ЗАЯВКИ (10)
09-01, 09-07	AD 2010 601 S
09-01, 09-07	AD 2010 604 S
09-05	AD 2010 609 S

CONCORDANCE TABLE OF NUMBERS OF PUBLISHED APPLICATIONS WITH REFERENCE TO INTERNATIONAL CLASSIFICATION INDEX

ТАБЛИЦА СООТВЕТСТВИЙ НОМЕРОВ ПУБЛИКАЦИЙ ЗАЯВОК С ИНДЕКСАМИ МЕЖДУНАРОДНОЙ КЛАССИФИКАЦИИ

NUMBER OF PUBLISHED APPLICATION НОМЕР ПУБЛИКАЦИИ ЗАЯВКИ (10)	INTERNATIONAL CLASSIFICATION INDEXES ИНДЕКСА МЕЖДУНАРОДНОЙ КЛАССИФИКАЦИИ (51)
AD 2010 601 S	09-01, 09-07
AD 2010 604 S	09-01, 09-07
AD 2010 609 S	09-05

CONCORDANCE TABLE OF INTERNATIONAL CLASSIFICATION INDEX WITH REFERENCE TO NUMBERS OF PATENTS AND NUMBERS OF PUBLISHED APPLICATIONS

ТАБЛИЦА СООТВЕТСТВИЙ ИНДЕКСОВ МЕЖДУНАРОДНОЙ КЛАССИФИКАЦИИ С НОМЕРАМИ ПАТЕНТОВ И С НОМЕРАМИ ОПУБЛИКОВАННЫХ ЗАЯВОК

INTERNATIONAL CLASSIFICATION INDEX ИНДЕКС МЕЖДУНАРОДНОЙ КЛАССИФИКАЦИИ (51)	NUMBER OF PATENT НОМЕР ПАТЕНТА (11)	NUMBER OF PUBLISHED APPLICATION НОМЕР ПУБЛИКАЦИИ ЗАЯВКИ (10)
02-04	D 2010 433 S	AD 2010 581 S
21-01	D 2010 434 S	AD 2010 587 S

**CONCORDANCE TABLE OF NUMBERS OF PATENTS AND NUMBERS OF
PUBLISHED APPLICATIONS WITH REFERENCE TO CLASSIFICATION INDEX**

ТАБЛИЦА СООТВЕТСТВИЙ НОМЕРОВ ПАТЕНТОВ И НОМЕРОВ ПУБЛИКАЦИЙ ЗАЯВОК С
ИНДЕКСАМИ МЕЖДУНАРОДНОЙ КЛАССИФИКАЦИИ

NUMBER OF PATENT НОМЕР ПАТЕНТА (11)	NUMBER OF PUBLISHED APPLICATION НОМЕР ПУБЛИКАЦИИ ЗАЯВКИ (10)	INTERNATIONAL CLASSIFICATION INDEX ИНДЕКС МЕЖДУНАРОДНОЙ КЛАССИФИКАЦИИ (51)
D 2010 433 S	AD 2010 581 S	02-04
D 2010 434 S	AD 2010 587 S	21-01

**CONCORDANCE TABLE OF NUMBERS OF APPLICATIONS, NUMBERS OF
PUBLISHED APPLICATIONS AND NUMBERS OF PATENTS**

ТАБЛИЦА СООТВЕТСТВИЙ НОМЕРОВ ЗАЯВОК, НОМЕРОВ ПУБЛИКАЦИЙ ЗАЯВОК И НОМЕРОВ
ПАТЕНТОВ

NUMBER OF APPLICATION НОМЕР ЗАЯВКИ (21)	NUMBER OF PUBLISHED APPLICATION НОМЕР ПУБЛИКАЦИИ ЗАЯВКИ (10)	NUMBER OF PATENT НОМЕР ПАТЕНТА (11)
AD 2009 000581	AD 2010 581 S	D 2010 433 S
AD 2010 000587	AD 2010 587 S	D 2010 434 S

TRADEMARKS**ТОВАРНЫЕ ЗНАКИ****CONCORDANCE TABLE OF NUMBERS OF REGISTRATIONS OF TRADEMARKS, NUMBERS OF APPLICATIONS, NUMBERS OF PUBLISHED APPLICATIONS WITH REFERENCE TO NUMBERS OF BULLETINS**

ТАБЛИЦА СООТВЕТСТВИЙ НОМЕРОВ РЕГИСТРАЦИЙ ТОВАРНЫХ ЗНАКОВ С НОМЕРАМИ ЗАЯВОК, НОМЕРАМИ ПУБЛИКАЦИЙ ЗАЯВОК И НОМЕРАМИ БЮЛЛЕТЕНЕЙ

NUMBER OF REGISTRATION НОМЕР РЕГИСТРАЦИИ (111)	NUMBER OF APPLICATION НОМЕР ЗАЯВКИ (210)	NUMBER OF PUBLISHED APPLICATION НОМЕР ПУБЛИКАЦИИ ЗАЯВКИ (260)	NUMBER OF BULLETIN НОМЕР БЮЛЛЕТЕНЯ
M 2010 20682 R	AM 2010 59048	AM 2010 59048 A	No17(309) 2010
M 2010 20683 R	AM 2008 51325	AM 2009 51325 A	No15(283) 2009
M 2010 20684 R	AM 2009 53459	AM 2010 53459 A	No9(301) 2010
M 2010 20685 R	AM 2009 53659	AM 2010 53659 A	No6(298) 2010
M 2010 20686 R	AM 2010 59151	AM 2010 59151 A	No17(309) 2010
M 2010 20687 R	AM 2010 59152	AM 2010 59152 A	No17(309) 2010
M 2010 20688 R	AM 2009 54535	AM 2010 54535 A	No9(301) 2010
M 2010 20689 R	AM 2010 59157	AM 2010 59157 A	No17(309) 2010
M 2010 20690 R	AM 2010 58805	AM 2010 58805 A	No17(309) 2010
M 2010 20691 R	AM 2009 53638	AM 2010 53638 A	No3(295) 2010
M 2010 20692 R	AM 2009 53799	AM 2010 53799 A	No6(298) 2010
M 2010 20693 R	AM 2009 53934	AM 2010 53934 A	No4(296) 2010
M 2010 20694 R	AM 2009 53954	AM 2010 53954 A	No7(299) 2010
M 2010 20695 R	AM 2009 54016	AM 2010 54016 A	No4(296) 2010
M 2010 20696 R	AM 2009 54074	AM 2010 54074 A	No6(298) 2010
M 2010 20697 R	AM 2009 54259	AM 2010 54259 A	No6(298) 2010
M 2010 20698 R	AM 2009 54260	AM 2010 54260 A	No6(298) 2010
M 2010 20699 R	AM 2009 54375	AM 2010 54375 A	No6(298) 2010
M 2010 20700 R	AM 2009 54376	AM 2010 54376 A	No6(298) 2010
M 2010 20701 R	AM 2009 54489	AM 2010 54489 A	No7(299) 2010
M 2010 20702 R	AM 2009 54490	AM 2010 54490 A	No7(299) 2010
M 2010 20703 R	AM 2009 54492	AM 2010 54492 A	No7(299) 2010
M 2010 20704 R	AM 2009 54493	AM 2010 54493 A	No7(299) 2010
M 2010 20705 R	AM 2009 54494	AM 2010 54494 A	No7(299) 2010
M 2010 20706 R	AM 2009 54536	AM 2010 54536 A	No9(301) 2010
M 2010 20707 R	AM 2009 54537	AM 2010 54537 A	No7(299) 2010
M 2010 20708 R	AM 2009 54538	AM 2010 54538 A	No7(299) 2010
M 2010 20709 R	AM 2009 54539	AM 2010 54539 A	No7(299) 2010
M 2010 20710 R	AM 2009 54540	AM 2010 54540 A	No7(299) 2010
M 2010 20711 R	AM 2009 54681	AM 2010 54681 A	No9(301) 2010
M 2010 20712 R	AM 2009 54683	AM 2010 54683 A	No9(301) 2010
M 2010 20713 R	AM 2009 54923	AM 2010 54923 A	No9(301) 2010
M 2010 20714 R	AM 2009 54924	AM 2010 54924 A	No9(301) 2010

CONCORDANCE TABLE OF NUMBERS OF PUBLISHED TRADEMARK APPLICATIONS WITH REFERENCE TO NUMBERS OF APPLICATIONS

ТАБЛИЦА СООТВЕТСТВИЙ НОМЕРОВ ПУБЛИКАЦИЙ ТОВАРНЫХ ЗНАКОВ И НОМЕРОВ ЗАЯВОК

NUMBER OF PUBLISHED APPLICATION НОМЕР ПУБЛИКАЦИИ ЗАЯВКИ (260)	NUMBER OF APPLICATION НОМЕР ЗАЯВКИ (210)	1	2
1	2		
AM 2010 53664 A	AM 2009 53664	AM 2010 55836 A	AM 2009 55836
AM 2010 53665 A	AM 2009 53665	AM 2010 55837 A	AM 2009 55837
AM 2010 53666 A	AM 2009 53666	AM 2010 55838 A	AM 2009 55838
AM 2010 54637 A	AM 2009 54637	AM 2010 55839 A	AM 2009 55839
AM 2010 54889 A	AM 2009 54889	AM 2010 55840 A	AM 2009 55840
AM 2010 55123 A	AM 2009 55123	AM 2010 55866 A	AM 2009 55866
AM 2010 55338 A	AM 2009 55338	AM 2010 55867 A	AM 2009 55867
AM 2010 55420 A	AM 2009 55420	AM 2010 55869 A	AM 2009 55869
AM 2010 55489 A	AM 2009 55489	AM 2010 55870 A	AM 2009 55870
AM 2010 55490 A	AM 2009 55490	AM 2010 55871 A	AM 2009 55871
AM 2010 55622 A	AM 2009 55622	AM 2010 55872 A	AM 2009 55872
AM 2010 55634 A	AM 2009 55634	AM 2010 55873 A	AM 2009 55873
AM 2010 55639 A	AM 2009 55639	AM 2010 55874 A	AM 2009 55874
AM 2010 55640 A	AM 2009 55640	AM 2010 55875 A	AM 2009 55875
AM 2010 55641 A	AM 2009 55641	AM 2010 55876 A	AM 2009 55876
AM 2010 55649 A	AM 2009 55649	AM 2010 55877 A	AM 2009 55877
AM 2010 55695 A	AM 2009 55695	AM 2010 55878 A	AM 2009 55878
AM 2010 55766 A	AM 2009 55766	AM 2010 55879 A	AM 2009 55879
AM 2010 55773 A	AM 2009 55773	AM 2010 55880 A	AM 2009 55880
AM 2010 55786 A	AM 2009 55786	AM 2010 55881 A	AM 2009 55881
AM 2010 55788 A	AM 2009 55788	AM 2010 55899 A	AM 2009 55899
AM 2010 55807 A	AM 2009 55807	AM 2010 55903 A	AM 2009 55903
AM 2010 55808 A	AM 2009 55808	AM 2010 55908 A	AM 2009 55908
AM 2010 55809 A	AM 2009 55809	AM 2010 55950 A	AM 2009 55950
AM 2010 55810 A	AM 2009 55810	AM 2010 55951 A	AM 2009 55951
AM 2010 55811 A	AM 2009 55811	AM 2010 55952 A	AM 2009 55952
AM 2010 55813 A	AM 2009 55813	AM 2010 55991 A	AM 2009 55991
AM 2010 55814 A	AM 2009 55814	AM 2010 56003 A	AM 2009 56003
AM 2010 55815 A	AM 2009 55815	AM 2010 56005 A	AM 2009 56005
AM 2010 55816 A	AM 2009 55816	AM 2010 56006 A	AM 2009 56006
AM 2010 55817 A	AM 2009 55817	AM 2010 56007 A	AM 2009 56007
AM 2010 55818 A	AM 2009 55818	AM 2010 56019 A	AM 2009 56019
AM 2010 55819 A	AM 2009 55819	AM 2010 56069 A	AM 2009 56069
AM 2010 55821 A	AM 2009 55821	AM 2010 56070 A	AM 2009 56070
AM 2010 55825 A	AM 2009 55825	AM 2010 56071 A	AM 2009 56071
AM 2010 55826 A	AM 2009 55826	AM 2010 56072 A	AM 2009 56072
AM 2010 55829 A	AM 2009 55829	AM 2010 56095 A	AM 2009 56095
AM 2010 55830 A	AM 2009 55830	AM 2010 56232 A	AM 2009 56232
AM 2010 55831 A	AM 2009 55831	AM 2010 56233 A	AM 2009 56233
AM 2010 55832 A	AM 2009 55832	AM 2010 56234 A	AM 2009 56234
AM 2010 55833 A	AM 2009 55833	AM 2010 56235 A	AM 2009 56235
AM 2010 55834 A	AM 2009 55834	AM 2010 56236 A	AM 2009 56236
AM 2010 55835 A	AM 2009 55835	AM 2010 56237 A	AM 2009 56237
		AM 2010 56302 A	AM 2009 56302
		AM 2010 56318 A	AM 2009 56318
		AM 2010 56368 A	AM 2009 56368
		AM 2010 56605 A	AM 2010 56605
		AM 2010 56682 A	AM 2010 56682

1	2	1	2
AM 2010 58805 A	AM 2010 58805	AM 2010 59152 A	AM 2010 59152
AM 2010 59048 A	AM 2010 59048	AM 2010 59157 A	AM 2010 59157
AM 2010 59151 A	AM 2010 59151		

CONCORDANCE TABLE OF INDEX OF GOODS AND/OR SERVICES WITH REFERENCE TO NUMBERS OF PUBLISHED APPLICATIONS

ТАБЛИЦА СООТВЕТСТВИЙ КЛАССОВ ТОВАРОВ И/ИЛИ УСЛУГ С НОМЕРАМИ
ОПУБЛИКОВАННЫХ ЗАЯВОК

INDEX OF GOODS AND/OR SERVICES КЛАСС ТОВАРОВ И/ИЛИ УСЛУГ (511)	NUMBER OF PUBLISHED APPLICATION НОМЕР ОПУБЛИКОВАННОЙ ЗАЯВКИ (260)	1	2
1	2	5	AM 2010 55874 A
3	AM 2010 55123 A	5	AM 2010 55875 A
3	AM 2010 56070 A	5	AM 2010 55876 A
3	AM 2010 56071 A	5	AM 2010 55877 A
4	AM 2010 55123 A	5	AM 2010 55878 A
5	AM 2010 55123 A	5	AM 2010 55879 A
5	AM 2010 55338 A	5	AM 2010 55880 A
5	AM 2010 55420 A	5	AM 2010 55991 A
5	AM 2010 55622 A	5	AM 2010 56019 A
5	AM 2010 55639 A	5	AM 2010 56069 A
5	AM 2010 55640 A	5	AM 2010 56070 A
5	AM 2010 55809 A	5	AM 2010 56072 A
5	AM 2010 55810 A	5	AM 2010 56232 A
5	AM 2010 55811 A	5	AM 2010 56233 A
5	AM 2010 55813 A	5	AM 2010 56234 A
5	AM 2010 55814 A	5	AM 2010 56235 A
5	AM 2010 55815 A	5	AM 2010 56236 A
5	AM 2010 55816 A	5	AM 2010 56237 A
5	AM 2010 55817 A	5	AM 2010 56302 A
5	AM 2010 55818 A	5	AM 2010 56318 A
5	AM 2010 55819 A	5	AM 2010 56368 A
5	AM 2010 55821 A	5	AM 2010 59048 A
5	AM 2010 55830 A	5	AM 2010 56071 A
5	AM 2010 55831 A	6	AM 2010 55123 A
5	AM 2010 55832 A	7	AM 2010 55123 A
5	AM 2010 55833 A	8	AM 2010 55123 A
5	AM 2010 55834 A	9	AM 2010 55123 A
5	AM 2010 55838 A	9	AM 2010 55826 A
5	AM 2010 55839 A	9	AM 2010 55837 A
5	AM 2010 55840 A	10	AM 2010 55123 A
5	AM 2010 55866 A	10	AM 2010 55420 A
5	AM 2010 55867 A	11	AM 2010 55123 A
5	AM 2010 55869 A	12	AM 2010 54637 A
5	AM 2010 55870 A	12	AM 2010 55123 A
5	AM 2010 55871 A	12	AM 2010 55695 A
5	AM 2010 55872 A	12	AM 2010 55908 A
5	AM 2010 55873 A	12	AM 2010 56003 A
		13	AM 2010 55123 A
		14	AM 2010 55123 A
		15	AM 2010 55123 A
		16	AM 2010 55123 A
		16	AM 2010 55786 A

1	2
16	AM 2010 55788 A
17	AM 2010 55123 A
17	AM 2010 55903 A
18	AM 2010 55123 A
18	AM 2010 55899 A
19	AM 2010 56682 A
21	AM 2010 55123 A
21	AM 2010 56070 A
21	AM 2010 56071 A
24	AM 2010 55899 A
25	AM 2010 53664 A
25	AM 2010 53665 A
25	AM 2010 53666 A
25	AM 2010 54637 A
25	AM 2010 55123 A
25	AM 2010 55489 A
25	AM 2010 55490 A
25	AM 2010 55786 A
25	AM 2010 55899 A
25	AM 2010 55788 A
26	AM 2010 55489 A
26	AM 2010 55490 A
27	AM 2010 55489 A
27	AM 2010 55490 A
28	AM 2010 55489 A
28	AM 2010 55490 A
29	AM 2010 55489 A
29	AM 2010 55490 A
29	AM 2010 55641 A
29	AM 2010 55766 A
29	AM 2010 55825 A
29	AM 2010 58805 A
30	AM 2010 55489 A
30	AM 2010 55490 A
30	AM 2010 55641 A
30	AM 2010 55773 A
30	AM 2010 55786 A
30	AM 2010 55788 A
30	AM 2010 55825 A
30	AM 2010 55829 A
30	AM 2010 55835 A
30	AM 2010 55836 A
30	AM 2010 56005 A
30	AM 2010 56006 A

1	2
30	AM 2010 56095 A
30	AM 2010 56682 A
31	AM 2010 54889 A
31	AM 2010 55489 A
31	AM 2010 55490 A
31	AM 2010 58805 A
32	AM 2010 55489 A
32	AM 2010 55490 A
32	AM 2010 55773 A
33	AM 2010 55489 A
33	AM 2010 55490 A
33	AM 2010 55773 A
33	AM 2010 56605 A
34	AM 2010 55489 A
34	AM 2010 55490 A
34	AM 2010 55807 A
34	AM 2010 56007 A
34	AM 2010 59151 A
34	AM 2010 59152 A
34	AM 2010 59157 A
35	AM 2010 55123 A
35	AM 2010 55808 A
35	AM 2010 55826 A
35	AM 2010 55837 A
35	AM 2010 55881 A
35	AM 2010 55899 A
37	AM 2010 55881 A
37	AM 2010 55950 A
37	AM 2010 55951 A
37	AM 2010 55952 A
38	AM 2010 55826 A
38	AM 2010 55837 A
41	AM 2010 55123 A
41	AM 2010 55649 A
41	AM 2010 55826 A
41	AM 2010 55837 A
43	AM 2010 55123 A
43	AM 2010 55634 A
43	AM 2010 55773 A
43	AM 2010 55786 A
43	AM 2010 55788 A
43	AM 2010 55881 A
44	AM 2010 55639 A
44	AM 2010 55640 A

OFFICIAL BULLETIN OF THE INDUSTRIAL PROPERTY
ОФИЦИАЛЬНЫЙ БЮЛЛЕТЕНЬ ПРОМЫШЛЕННОЙ СОБСТВЕННОСТИ

17 (309)

EDITOR-IN-CHIEF: N. Bebrishvili

EDITOR: M. Tatishvili

PROOFREADER: L. Chanturia

EDITORS-TRANSLATORS: M. Sichinava
G. Nadareishvili

COMPUTER LAYOUT: M. Ordenidze

ГЛАВНЫЙ РЕДАКТОР: Н. Бебришвили

РЕДАКТОР: М. Татишвили

КОРРЕКТОР: Л. Чантурия

РЕДАКТОРЫ-ПЕРЕВОДЧИКИ: М. Сичинава
Г. Надарейшвили

КОМПЬЮТЕРНАЯ ВЕРСТКА: М. Орденидзе

www.sakpatenti.org.ge

E-mail: info@sakpatenti.org.ge