



საქართველოს ინტელექტუალური
საკუთრების ეროვნული ცენტრი

საქპატენტი

სამრეწველო საკუთრების

ოფიციალური

ბიულეტენი

**OFFICIAL BULLETIN
OF THE INDUSTRIAL PROPERTY**

**ОФИЦИАЛЬНЫЙ БЮЛЛЕТЕНЬ
ПРОМЫШЛЕННОЙ СОБСТВЕННОСТИ**

19(287)

2009

თბილისი

სამრეწველო საკუთრების

ოფიციალური

ბიულეტენი

**OFFICIAL BULLETIN
OF THE INDUSTRIAL PROPERTY**

**ОФИЦИАЛЬНЫЙ БЮЛЛЕТЕНЬ
ПРОМЫШЛЕННОЙ СОБСТВЕННОСТИ**

19(287)

გამოგონებები

INVENTIONS

ИЗОБРЕТЕНИЯ

სასარგებლო მოდელები

UTILITY MODELS

ПОЛЕЗНЫЕ МОДЕЛИ

სამრეწველო ნიშნები

INDUSTRIAL DESIGNS

ПРОМЫШЛЕННЫЕ ОБРАЗЦЫ

სასაქონლო ნიშნები

TRADE MARKS

ТОВАРНЫЕ ЗНАКИ

ბიულეტენი მოთავსებული მასალების გამოქვეყნების თარიღია
2009 წლის 12 ოქტომბერი

ბიულეტენი გამოდის თვეში ორჯერ

გამომგონებები
INVENTIONS
ИЗОБРЕТЕНИЯ

განაცხადები:

APPLICATIONS: №№ 10016; 8704; 10344; 10410; 10517; 9329; 9667; 10290;

ЗАЯВКИ: 10665; 10660; 10642; 10333; 10137; 10711; 10737;
10752; 9684

სასარგებლო მოდელები
UTILITY MODELS
ПОЛЕЗНЫЕ МОДЕЛИ

განაცხადები:

APPLICATIONS: №№ 10974

ЗАЯВКИ:

სამრეწველო ნიმუშები
INDUSTRIAL DESIGNS
ПРОМЫШЛЕННЫЕ ОБРАЗЦЫ

განაცხადები:

APPLICATIONS: №№ 552-555; 551; 562-564; 558

ЗАЯВКИ:

პატენტები გამომგონებებზე (მეორე პუბლიკაცია)

PATENTS FOR INVENTIONS (second publication) №№ 4789-4797

ПАТЕНТЫ НА ИЗОБРЕТЕНИЯ (вторая публикация)

პატენტები სასარგებლო მოდელებზე (მეორე პუბლიკაცია)

PATENTS FOR UTILITY MODEL (second publication) №№ 1541-1548

ПАТЕНТЫ НА ПОЛЕЗНЫЕ МОДЕЛИ (вторая публикация)

პატენტი სამრეწველო ნიმუშზე (მეორე პუბლიკაცია)

PATENT FOR INDUSTRIAL DESIGN (second publication) № 394

ПАТЕНТ НА ПРОМЫШЛЕННЫЙ ОБРАЗЕЦ (вторая публикация)

სასაქონლო ნიშნები

TRADE MARKS

ТОВАРНЫЕ ЗНАКИ

ეროვნული განაცხადები:

NATIONAL APPLICATIONS: №№ 50922; 51320; 51353; 51437; 51439;
НАЦИОНАЛЬНЫЕ ЗАЯВКИ: 51442-51444; 51450-51452; 51487-51490;
51513; 51583; 51646; 51656-51658;
51665; 51738; 51764; 51781; 45029*;
46895*; 47084*

საერთაშორისო განაცხადები:

INTERNATIONAL APPLICATIONS: №№ 50629; 50739-50760; 50762; 50766-
МЕЖДУНАРОДНЫЕ ЗАЯВКИ: 50770; 50868-50871; 50873-
-50882; 50969-50970; 51321;
51329; 51336; 51352; 51363; 51668;
51744; 51754-51759; 51762-51763;
51765-51767; 51780; 51782; 51790-
-51802; 51831-51845; 51858-51862;
51865-51874; 51901; 51912-51922; 51922; 51925-51928; 51993; 51996-52001;
52003-52007; 52009; 52028; 52042-52045; 52047-52048; 52053-52058; 52071-
52976; 52078-52079; 52081-52084; 52122-52136; 52153-52168; 52231; 52284-
52288; 52290; 52292; 52297-52306; 52308-52329; 52330-52335; 52337-52345;
52363-52367; 52369-52374; 52378-52380; 52384-52388; 52405; 52407; 52409-
52417; 39251*; 42790*; 43723*; 43901*; 44249*; 44691*; 45246*

რეგისტრირებული სასაქონლო ნიშნები:

REGISTERED TRADE MARKS: №№ 19801-19861

РЕГИСТРИРОВАННЫЕ ТОВАРНЫЕ ЗНАКИ:

საერთაშორისო რეგისტრირებული სასაქონლო ნიშნები:

INTERNATIONAL REGISTERED TRADE MARKS: №№ 49094-49095; 50224-
МЕЖДУНАРОДНЫЕ РЕГИСТРИРОВАННЫЕ 50225; 50227; 50231-
ТОВАРНЫЕ ЗНАКИ: -50238; 50308-50317; 50319-50337; 50353-
-50363; 50365-50368; 50513; 50615; 50677-
-50678; 50680-50691; 50697-50698; 50701-
-50715; 50717-50721; 50772-50783; 50785-
-50787; 50810-50820; 50822-50829; 50831-
-50832; 50834-50837; 50883-50894; 50900-
-50901; 50904-50906; 50908-50909; 50913-
-50921

* აპელაციის შემდეგ გამოქვეყნებული განაცხადების ნომრები აღნიშნულია ვარსკვლავით

* სასამართლოს გადაწყვეტილების შემდეგ გამოქვეყნებული განაცხადების ნომრები აღნიშნულია ვარსკვლავით

	საერთაშორისო ულასიფიკაციის ინდექსის შესაბამისობის ცხრილი	63
7.6.3.	განაცხადის ნომერთან, განაცხადის გამოქვეყნების ნომრისა და პატენტის ნომრის შესაბამისობის ცხრილი	63
8.	ოფიციალური შეტყობინება	64
9.	სასაქონლო ნიშნები	67
9.1.	განაცხადები	67
9.1.1.	ეროვნული განაცხადები	67
9.1.2.	საერთაშორისო განაცხადები	74
9.2.	რეგისტრირებული სასაქონლო ნიშნები	105
9.3.	საერთაშორისო რეგისტრირებული სასაქონლო ნიშნები	111
10.	სისტემური საძიებლები და შესაბამისობის ცხრილები	121
10.1.	სასაქონლო ნიშნები	121
10.1.1.	სასაქონლო ნიშნის რეგისტრაციის ნომერთან განაცხადის ნომრის, განაცხადის გამოქვეყნების ნომრისა და ბიულეტენის ნომერთან შესაბამისობის ცხრილი	121
10.1.2.	სასაქონლო ნიშნის გამოქვეყნების ნომრისა და განაცხადის ნომრის შესაბამისობის ცხრილი	123
10.1.3.	სასაქონლო ნიშნის საქონლის და/ან მომსახურების ულასის მიხედვით განაცხადის გამოქვეყნების ნომრის საძიებელი	124
11.	ოფიციალური შეტყობინება	125
11.1.	სასაქონლო ნიშნის სამართლებრივი სტატუსის ცვლილებები	125
11.1.1.	სასაქონლო ნიშნის რეგისტრაციის მოქმედების ვადის გაგრძელება	125
11.2.	სასაქონლო ნიშნის რეგისტრაციასთან დაკავშირებული ცვლილებები	129
11.2.1.	სასაქონლო ნიშანზე უფლებების სრული გადაცემა	129
11.2.2.	სასაქონლო ნიშნის მფლობელის სახელისა და/ან მისამართის ცვლილებები	131
12.	საქონლის ადგილწარმოშობის დასახელებები და გეოგრაფიული აღნიშვნები	134
13.	სამრეწველო ნიმუშებისა და სასაქონლო ნიშნების ფერადი გამოსახულებები	135

CONTENTS

1.	Inventions	24
1.1	Applications	24
2.	Utility models	42
2.1.	Applications	42
3.	Industrial designs	44
3.1.	Application	44
4.	Inventions	50
4.1.	Patents for inventions (second publication)	50
5.	Utility models	53
5.1.	Patents for utility models (second publication)	53
6.	Industrial designs	56
6.1.	Patents for industrial designs (second publication)	56
7.	Classification indexes and concordance tables	57
7.1.	Inventions	57
7.1.1.	Concordance table of numbers of published applications with reference to classification index	57
7.1.2.	Concordance table of classification index with reference to numbers of published applications	57
7.2.	Utility models	58
7.2.1.	Concordance table of numbers of published applications with reference to classification index	58
7.2.2.	Concordance table of classification index with reference to numbers of published applications	58
7.3.	Industrial designs	59
7.3.1.	Concordance table of numbers of published applications with reference to classification index	59
7.3.2.	Concordance table of classification index with reference to numbers of published applications	59
7.4.	Patents for inventions (second publication)	60
7.4.1.	Concordance table of numbers of patents and numbers of published applications with reference to classification index	60
7.4.2.	Concordance table of numbers of published applications with reference to classification index	60
7.4.3.	Concordance table of serial numbers of applications, numbers of publications for applications and numbers of patents	61
7.5.	Patents for utility models (second publication)	61

7.5.1.	Concordance table of numbers of patents and numbers of published applications with reference to classification index	61
7.5.2.	Concordance table of numbers of published applications with reference to classification index	62
7.5.3.	Concordance table of serial numbers of applications, numbers of publications for applications and numbers of patents	62
7.6.	Patents for industrial design (second publication)	63
7.6.1.	Concordance table of numbers of patents and numbers of published applications with reference to classification index	63
7.6.2.	Concordance table of numbers of published applications with reference to classification index	63
7.6.3.	Concordance table of serial numbers of applications, numbers of publications for applications and numbers of patents	63
8.	Official information	64
9.	Trade marks	67
9.1.	Applications	67
9.1.1.	National applications	67
9.1.2.	International applications	74
9.2.	Registered trade marks	105
9.3.	International registered trade marks	111
10.	Classification indexes and concordance tables	121
10.1.	Trade marks	121
10.1.1.	Concordance table of numbers of applications and publication data with reference to trademark registration numbers	121
10.1.2.	Concordance table of numbers of published trademark applications with reference to numbers of applications	123
10.1.3.	Numbers of published applications with reference to classification index of goods and/or services	124
11.	Official information	125
11.1.	Changes in legal status of trade marks	125
11.1.1.	Renewal of trade marks registration	125
11.2.	Changes in trade marks registration	129
11.2.1.	Complete assignment of rights for the trade marks	129
11.2.2.	Changes in name and/or address of trade mark holder	131
12.	Appellation of origin of goods	134
13.	Color reproductions of registered industrial designs and trade marks	135

СОДЕРЖАНИЕ

1.	Изобретения	24
1.1.	Заявки	24
2.	Полезные модели	42
2.1.	Заявки	42
3.	Промышленные образцы	44
3.1.	Заявки	44
4.	Изобретения	50
4.1	Патенты на изобретения (вторая публикация)	50
5.	Полезные модели	53
5.1	Патенты на полезные модели (вторая публикация)	53
6.	Промышленные образцы	56
6.1	Патент на промышленный образец (вторая публикация)	56
7.	Систематические указатели и таблицы соответствий	57
7.1.	Изобретения	57
7.1.1.	Таблица соответствий с указанием индекса Международной классификации с номерами заявок публикации	57
7.1.2.	Таблица соответствий номеров публикации заявок с указанием индекса Международной классификации	57
7.2.	Полезные модели	58
7.2.1.	Таблица соответствий с указанием индекса Международной классификации с номерами заявок публикации	58
7.2.2.	Таблица соответствий номеров публикации заявок с указанием индекса Международной классификации	58
7.3.	Промышленные образцы	59
7.3.1.	Таблица соответствий с указанием индекса Международной классификации с номерами заявок публикации	59
7.3.2.	Таблица соответствий номеров публикации заявок с указанием индекса Международной классификации	59
7.4.	Патенты на изобретения (вторая публикация)	60
7.4.1.	Таблица соответствий с индексами Международной классификации номеров патентов и номеров публикаций заявок	60
7.4.2.	Таблица соответствий номеров патентов и номеров публикаций заявок с индексами Международной классификации	60
7.4.3.	Таблица соответствий номеров заявок, номеров публикаций заявок и номеров патентов	61
7.5	Патенты на полезные модели (вторая публикация)	61

7.5.1.	Таблица соответствий с индексами Международной классификации номеров патентов и номеров публикаций заявок	61
7.5.2.	Таблица соответствий номеров патентов и номеров публикаций заявок с индексами Международной классификации	62
7.5.3.	Таблица соответствий номеров заявок, номеров публикации заявок и номеров патентов	62
7.6.	Патенты на промышленные образцы (вторая публикация)	63
7.6.1.	Таблица соответствий с индексами Международной классификации номеров патентов и номеров публикаций заявок	63
7.6.2.	Таблица соответствий номеров патентов и номеров публикаций заявок с индексами Международной классификации	63
7.6.3.	Таблица соответствий номеров заявок, номеров публикации заявок и номеров патентов	63
8.	Официальное сообщение	64
9.	Товарные знаки	67
9.1.	Заявки	67
9.1.1.	Национальные заявки	67
9.1.2.	Международные заявки	74
9.2.	Регистрированные товарные знаки	105
9.3.	Международные зарегистрированные товарные знаки	111
10.	Систематические указатели и таблицы соответствий	121
10.1.	Товарные знаки	121
10.1.1.	Таблица соответствий номеров заявок и данных публикаций с номерами регистрации товарных знаков	121
10.1.2.	Таблица соответствий номеров публикаций товарных знаков и номеров заявок	123
10.1.3.	Указатель номеров публикаций заявок в соответствии с классом товаров и/или услуг	124
11.	Официальное сообщение	125
11.1.	Изменение правового статуса товарного знака	125
11.1.1.	Продление срока действия регистрации товарного знака	125
11.2.	Изменения, связанные с регистрацией товарных знаков	129
11.2.1.	Полная передача прав на товарные знаки	129
11.2.2.	Изменения имени и/или адреса владельца товарного знака	131
12.	Наименования мест происхождения товаров	134
13.	Цветные изображения промышленных образцов и зарегистрированных товарных знаков	135

**საერთაშორისო კოდეზი ბიბლიოგრაფიული მონაცემების
ილენტიფიკაციისათვის**

(გამოგონებები, სასარგებლო მოდელები)

- (10) ექსპერტიზაგავლილი განაცხადის გამოქვეყნების ნომერი;
- (11) პატენტის ნომერი და სახეობის კოდი;
- (21) განაცხადის სარეგისტრაციო ნომერი;
- (22) განაცხადის შეტანის თარიღი;
- (23) საგამოფენო პრიორიტეტის თარიღი ან აღრინდელი პრიორიტეტის მქონე განაცხადის შეტანის თარიღი და, თუ შესაძლებელია, განაცხადის ნომერი;
- (24) თარიღი, რომლიდანაც იწყება პატენტის მოქმედება;
- (31) საპრიორიტეტო განაცხადის ნომერი;
- (32) საპრიორიტეტო განაცხადის შეტანის თარიღი;
- (33) კოდი ქვეყნისა ან რეგიონული ორგანიზაციისა, რომლის უწყებამაც მიანიჭა ნომერი საპრიორიტეტო განაცხადს;
- (44) დამცავი საბუთის ჯერ არმქონე, მაგრამ ექსპერტიზაგავლილი განაცხადის გამოქვეყნების თარიღი და ბიულეტენის ნომერი;
- (45) რეგისტრაცია გავლილი საპატენტო საბუთის გამოქვეყნების თარიღი;
- (51) საერთაშორისო საპატენტო კლასიფიკაციის ინდექსი;
- (54) გამოგონების დასახელება;
- (57) რეფერატის ტექსტი;
- (60) სრულ ექსპერტიზაგავლილ გამოგონებაზე უცხოური საპატენტო უწყების მიერ გაცემული დამცავი საბუთის ნომერი, თარიღი, რომლიდანაც იწყება ამ დამცავი საბუთის მოქმედება, და კოდი ქვეყნისა ან რეგიონული ორგანიზაციისა, რომლის უწყებამაც გასცა ეს დამცავი საბუთი;
- (62) უფრო აღრინდელი განაცხადის ნომერი და, თუ შესაძლებელია, წარდგენის თარიღი გამოცალკეებული განაცხადის შემთხვევაში;
- (71) განმცხადებლის სახელი, გვარი (ქვეყნის კოდი)*;
- (72) გამომგონებლის სახელი, გვარი (ქვეყნის კოდი);
- (73) პატენტმფლობელის სახელი, გვარი (ქვეყნის კოდი), მისამართი;
- (74) წარმომადგენლის ან პატენტრწმუნებულის სახელი, გვარი;
- (85) საერთაშორისო განაცხადის ეროვნული ფაზის დაწყების თარიღი;
- (86) საერთაშორისო განაცხადის ნომერი და შეტანის თარიღი;
- (87) საერთაშორისო განაცხადის გამოქვეყნების ნომერი და თარიღი.

* იურიდიული პირის შემთხვევაში ჩაიწერება მისი სახელწოდება

**საერთაშორისო კოდეზი ბიბლიოგრაფიული მონაცემების
ილენტიფიკაციისათვის**

(სამრეწველო ნიმუშები)

- (10) განაცხადის გამოქვეყნების ნომერი;
- (11) პატენტის ნომერი და სახეობის უკონდი ან რეგისტრაციის ნომერი;
- (15) რეგისტრაციის თარიღი/პატენტის გაგრძელების თარიღი;
- (18) პატენტის ან რეგისტრაციის მოქმედების ვადის გასვლის სავარაუდო თარიღი;
- (21) განაცხადის ნომერი;
- (22) განაცხადის შეტანის თარიღი;
- (23) საგამოყენო პრიორიტეტის თარიღი ან აღრინდელი პრიორიტეტის მქონე განაცხადის შეტანის თარიღი და, თუ შესაძლებელია, განაცხადის ნომერი;
- (24) თარიღი, რომლიდანაც იწყება პატენტის მოქმედება;
- (28) სამრეწველო ნიმუშების რაოდენობა განაცხადში;
- (30) საპრიორიტეტო მონაცემები (განაცხადის ნომერი, განაცხადის შეტანის თარიღი და ორასოიანი უკონდი იმ ორგანიზაციის იდენტიფიკაციისათვის, სადაც იყო წარდგენილი საპრიორიტეტო განაცხადი);
- (31) საპრიორიტეტო განაცხადის ნომერი;
- (32) საპრიორიტეტო განაცხადის შეტანის თარიღი;
- (33) უკონდი ქვეყნისა ან რეგიონული ორგანიზაციისა, რომლის უწყებამაც მიანიჭა ნომერი საპრიორიტეტო განაცხადს;
- (34) ისმო-ს სტანდარტის - შთ.3 შესაბამისი ორასოიანი უკონდი იმ ორგანიზაციის იდენტიფიკაციისათვის, სადაც იყო წარდგენილი საპრიორიტეტო განაცხადი;
- (44) სამრეწველო ნიმუშის გამოქვეყნების თარიღი და ბიულეტენის ნომერი (პირველი პუბლიკაცია);
- (45) საერთაშორისო ბიუროს მიერ დარეგისტრირებული სამრეწველო ნიმუშის გამოქვეყნების თარიღი და ბიულეტენის ნომერი;
- (51) სამრეწველო ნიმუშების საერთაშორისო კლასიფიკაცია (ლოკარნოს კლასიფიკაციის კლასი და ქვეკლასი);
- (54) სამრეწველო ნიმუშის დასახელება;
- (55) სამრეწველო ნიმუშის გამოსახულება;
- (57) სამრეწველო ნიმუშის არსებითი ნიშნების აღწერა, ფერის ჩათვლით;
- (62) აღრინდელი განაცხადის, რეგისტრაციის ან საბუთის ნომერი და, თუ შესაძლებელია, წარდგენის თარიღი, გამოცალკევებული განაცხადის შემთხვევაში;
- (71) განმცხადებლის სახელი, გვარი (ქვეყნის უკონდი)*, მისამართი;
- (72) ავტორის სახელი, გვარი (ქვეყნის უკონდი);
- (73) პატენტმფლობელის სახელი, გვარი (ქვეყნის უკონდი), მისამართი;
- (74) წარმომადგენლის სახელი, გვარი და მისამართი;
- (81) შესაბამისი მონაწილე მხარეები **
 - II. მონაწილე მხარეები, აღნიშნული 1960 წლის აქტის თანახმად
 - III. მონაწილე მხარეები, აღნიშნული 1999 წლის აქტის თანახმად
- (85) მფლობელის მუდმივი საცხოვრებელი ადგილი **;
- (86) მფლობელის მოქალაქეობა **;
- (87) მფლობელის საცხოვრებელი ადგილი **;
- (88) ქვეყანა, სადაც მფლობელს აქვს ნამდვილი და მოქმედი სამრეწველო ან სავაჭრო სანარმო **

* ორიდული პირის შემთხვევაში ჩაიწერება მისი სახელწოდება

** (81), (85), (86), (87), (88) უკონდების მონაცემების აღნიშვნებისათვის გამოიყენება ისმო-ს სტანდარტის - ST.3 შესაბამისი ორასოიანი უკონდი

INID CODES FOR IDENTIFICATION OF BIBLIOGRAPHIC DATA

(INVENTIONS, UTILITY MODELS)

- (10) number of publication for application, which has been examined;
- (11) number of patent and kind of document;
- (21) serial number of application;
- (22) date of filing of the application;
- (23) date of exhibition or the date of the earlier filing and the number of application, if any;
- (24) date from which patent may have effect;
- (31) number of priority application;
- (32) date of filing of priority application;
- (33) code of the country or regional organization allotting priority application number;
- (44) date of publication of application not granted, but examined and number of bulletin
- (45) date of publication of registered document
- (51) International Patent Classification Index;
- (54) title of the invention;
- (57) abstract;
- (60) number of examined patent document granted by foreign patent office, date from which patent has effect and country code;
- (62) number of the earlier application and in case of divided application, date of filing an application;
- (71) name, surname and address of applicant (country code)*;
- (72) name, surname of inventor (country code);
- (73) name, surname and address of patent owner (country code);
- (74) name, surname of representative or patent attorney;
- (85) date of commencement of the national phase of International Application;
- (86) number and date of filing of international application;
- (87) number and date of publication of international application

* in case of legal entities the titles are indicated

INID CODES FOR IDENTIFICATION OF BIBLIOGRAPHIC DATA (INDUSTRIAL DESIGNS)

- (10) number of publication for application;
- (11) number of patent and kind of document or number of registration;
- (15) date of registration/Date of patent renewal;
- (18) expected expiration date of patent or registration;
- (21) serial number of application;
- (22) date of filing of the application;
- (23) date of exhibition or the date of the earlier filing and the number of application, if any;
- (24) date from which patent may have effect;
- (28) number of industrial designs included in the application
- (30) data relating to priority (number of application, date of filing of application, two-letter code identifying the authority with whom the priority application was made)
- (31) number of priority application;
- (32) date of filing of priority application;
- (33) code of the country or regional organization allotting priority application number;
- (34) two-letter code according to WIPO St.3 identifying the authority with which the priority application was made
- (44) date of publication of industrial design and number of bulletin (the first publication);
- (45) date of publication of industrial design registered by WIPO and number of bulletin;
- (51) International Classification for industrial designs (class and subclass of the Locarno Classification)
- (54) title of the invention;
- (55) reproduction of the industrial design;
- (57) description of characteristic features of the industrial design including indication of colors;
- (62) number of the earlier application, registration and document number and if available the date of filing an application in case of divided application;
- (71) name, surname and address of applicant (country code)*;
- (72) name, surname of creator (country code);
- (73) name, surname and address of patent owner (country code);
- (74) name, surname of representative or patent attorney;
- (81) contracting states concerned **
 - II designated contracting states according to the 1960 Act
 - III designated contracting states according to the 1999 Act
- (85) owner's permanent address**;
- (86) owner's nationality**;
- (87) owner's residence;
- (88) state in which the owner has a real and effective industrial or commercial establishment

* in case of legal entities the titles are indicated

** the data to be referenced by codes (81), (85), (86), (87), (88) should be indicated by using the two-letter codes according to WIPO Standard ST. 3.

МЕЖДУНАРОДНЫЕ КОДЫ ДЛЯ ИДЕНТИФИКАЦИИ БИБЛИОГРАФИЧЕСКИХ ДАННЫХ

(ИЗОБРЕТЕНИЯ, ПОЛЕЗНЫЕ МОДЕЛИ)

- (10) Номер публикации заявки, прошедшей экспертизу;
- (11) Номер патента и код вида;
- (21) Номер заявки;
- (22) Дата подачи заявки;
- (23) Дата выставочного приоритета или дата подачи заявки с более ранним приоритетом и, если возможно, номер заявки;
- (24) Дата, с которой начинается действие патента;
- (31) Номер приоритетной заявки;
- (32) Дата подачи приоритетной заявки;
- (33) Код страны или региональной организации, ведомство которой присвоило номер приоритетной заявке;
- (44) Дата публикации еще не выданного, но прошедшего экспертизу охранного документа и номер бюллетеня;
- (45) Дата публикации патентного документа, прошедшего регистрацию;
- (51) Индекс международной патентной классификации;
- (54) Наименование изобретения;
- (57) Реферат;
- (60) Номер охранного документа, прошедшего полную экспертизу, выданный иностранным патентным ведомством, дата начала действия этого охранного документа и код страны;
- (62) Номер более ранней заявки и, в случае выделенной заявки, дата подачи заявки;
- (71) Имя, фамилия, адрес заявителя (код страны)*;
- (72) Имя, фамилия изобретателя (код страны);
- (73) Имя, фамилия, адрес патентообладателя (код страны);
- (74) Имя, фамилия представителя или патентного поверенного;
- (85) Дата начала действия национальной фазы международной заявки;
- (86) Номер и дата подачи международной заявки;
- (87) Номер и дата публикации международной заявки

* в случае юридических лиц вносятся их наименования

**МЕЖДУНАРОДНЫЕ КОДЫ ДЛЯ ИДЕНТИФИКАЦИИ
БИБЛИОГРАФИЧЕСКИХ ДАННЫХ
(ПРОМЫШЛЕННЫЕ ОБРАЗЦЫ)**

- (10) Номер публикации заявки, прошедшей экспертизу;
- (11) Номер патента и код вида или номер регистрации;
- (15) Дата регистрации/дата продления срока действия патента;
- (18) Предполагаемая дата окончания срока действия патента или регистрации;
- (21) Номер заявки;
- (22) Дата подачи заявки;
- (23) Дата выставочного приоритета или дата подачи заявки с более ранним приоритетом и, если возможно, номер заявки;
- (24) Дата, с которой начинается действие патента;
- (28) Количество промышленных образцов, внесенных в заявку;
- (31) Номер приоритетной заявки;
- (32) Дата подачи приоритетной заявки;
- (33) Код страны или региональной организации, ведомство которой присвоило номер приоритетной заявке;
- (34) Двухбуквенный код ВОИС в соответствии со стандартом-ST.3 для идентификации органа, где была подана приоритетная заявка;
- (44) Дата публикации промышленного образца и номер бюллетеня (первая публикация);
- (45) Дата публикации промышленного образца, прошедшего регистрацию в международном бюро, и номер бюллетеня;
- (51) Международная классификация промышленного образца (класс и подкласс локарнской классификации);
- (54) Наименование промышленного образца;
- (55) Изображение промышленного образца;
- (57) Описание характерных особенностей промышленного образца, включая цвет;
- (62) Номер более ранней заявки регистрации или документа и, в случае выделенной заявки, дата подачи заявки;
- (71) Имя, фамилия, адрес заявителя (код страны)*;
- (72) Имя, фамилия автора (код страны);
- (73) Имя, фамилия, адрес патентообладателя (код страны);
- (74) Имя, фамилия представителя или патентного поверенного;
- (81) Соответствующие участвующие страны**
 - II. указанные страны-участницы, согласно акту 1960 года
 - III. указанные страны-участницы, согласно акту 1999 года;
- (85) Постоянное место жительства владельца**;
- (86) Гражданство владельца**;
- (87) Место жительства владельца**;
- (88) Государство, в котором владелец имеет настоящее и действующее промышленное или торговое производство**

* в случае юридических лиц вносятся их наименования

** для указания данных кодов (81), (85), (86), (87), (88) применяются двухбуквенные коды ВОИС в соответствии со стандартом-ST.3

გამოგონებებისა და სასარგებლო მოდელების საერთაშორისო კლასიფიკაციის ინდექსები

- განყოფილება A – ადამიანის პირველადი მოთხოვნების საგნები
განყოფილება B – ტექნოლოგიური პროცესები; ტრანსპორტირება
განყოფილება C – ქიმია; მეტალურგია
განყოფილება D – საფეიქრო ნაწარმი; ქაღალდი
განყოფილება E – მშენებლობა; სამთო საქმე; სტაციონარული ნაგებობები
განყოფილება F – მექანიკა; განათება; გათბობა; იარაღი; ასაფეთქებელი
სამუშაოები
განყოფილება G – ფიზიკა
განყოფილება H – ელექტრობა
-

ბიულეტენში გამოქვეყნებული კოდები

- (21) AP 0000 000000 – გამოგონებაზე განაცხადის ნომერი;
(10) AP 0000 0000 A – გამოგონებაზე განაცხადის გამოქვეყნების ნომერი (პირველი პუბლიკაცია);
(11) P 0000 0000 B – გამოგონების პატენტის ნომერი (მეორე პუბლიკაცია);
(21) API 0000 000000 – შემოტანილ პატენტზე განაცხადის ნომერი;
(11) PI 0000 0000 A – შემოტანილი პატენტის ნომერი (პირველი პუბლიკაცია);
(21) AU 0000 000000 – სასარგებლო მოდელებზე განაცხადის ნომერი;
(10) AU 0000 000 U – სასარგებლო მოდელებზე განაცხადის გამოქვეყნების ნომერი (პირველი პუბლიკაცია);
(11) U 0000 000 Y – სასარგებლო მოდელების პატენტის ნომერი (მეორე პუბლიკაცია);
(21) AD 0000 000000 – სამრეწველო ნიმუშზე განაცხადის ნომერი;
(10) AD 0000 000 S – სამრეწველო ნიმუშზე განაცხადის გამოქვეყნების ნომერი (პირველი პუბლიკაცია);
(11) D 0000 000 S – სამრეწველო ნიმუშის პატენტის ნომერი (მეორე პუბლიკაცია)

CODES FOR PUBLICATION IN BULLETIN

- (21) AP 0000 000000 – serial number of application for invention;
(10) AP 0000 0000 A – number of published application for invention (first publication);
(11) P 0000 0000 B – number of patent for invention (second publication);
(21) API 0000 0000 – number of application for imported patent;
(11) PI 0000 0000 A – number of imported patent (first publication);
(21) AU 0000 000000 – serial number of application for utility model;
(10) AU 0000 000 U – number of published application for utility model (first publication);
(11) U 0000 000 Y – number of patent for utility model (second publication);
(21) AD 0000 000000 – serial number of application for industrial design;

- (10) AD 0000 00 S – number of published application for industrial design (first publication);
- (11) D 0000 000 S – number of patent for industrial design (second publication);

КОДЫ ДЛЯ ПУБЛИКАЦИИ В БЮЛЛЕТЕНЕ

- (21) AP 0000 000000 – номер заявки на изобретение;
- (10) AP 0000 0000 A – номер публикации заявки на изобретение (первая публикация);
- (11) P 0000 0000 B – номер патента на изобретение (вторая публикация);
- (21) API 0000 000000 – номер заявки на ввозной патент;
- (11) PI 0000 0000 A – номер ввозного патента (первая публикация);
- (21) AU 0000 000000 – номер заявки на полезную модель;
- (10) AU 0000 000 U – номер публикации заявки на полезную модель (первая публикация);
- (11) U 0000 000 Y – номер патента на полезную модель (вторая публикация);
- (21) AD 0000 000000 – номер заявки на промышленный образец;
- (10) AD 0000 000 S – номер публикации заявки на промышленный образец (первая публикация);
- (11) D 0000 000 S – номер патента на промышленный образец (вторая публикация)

სასაქონლო ნიშნები

ბიულეტენში გამოქვეყნებული კოდები

M - სასაქონლო ნიშანი

- (210) - AM 0000 000000 - განაცხადის ნომერი;
- (260) -AAM 0000 00000 A - განაცხადის გამოქვეყნების ნომერი;
- (111) - M 0000 00000 R - რეგისტრაციის ნომერი;
- (111) -MMM0000 00000 Rn - მომღვეწო ვადით რეგისტრაციის ნომერი;
სადაც n = 1,2,3...
- (111) - M 0000 00000 R(P) - რეგისტრაციის ნომერი ნიშანზე უფლების ნაწილობრივი გადაცემისას.

ბიბლიოგრაფიული მონაცემების საიდენტიფიკაციო კოდები

- (111) - რეგისტრაციის ნომერი;
- (151) - რეგისტრაციის თარიღი;
- (156) - რეგისტრაციის ვადის გაგრძელების თარიღი;
- (181) - რეგისტრაციის ვადის გასვლის სავარაუდო თარიღი;
- (186) - ვადის გაგრძელების გასვლის სავარაუდო თარიღი;
- (210) - განაცხადის ნომერი;
- (220) - განაცხადის შეტანის თარიღი;
- (230) - საგამოფენო მონაცემები;
- (260) - ნომერი განაცხადისა, რომელზედაც გამოტანილია ექსპერტის

დადებითი გადაწყვეტილება რეგისტრაციის შესახებ (გამოქვეყნების ნომერი);

- (310) - პირველი განაცხადის ნომერი;
- (320) - პირველი განაცხადის შეტანის თარიღი;
- (330) - პირველი განაცხადის მიმღები ეროვნული ან რეგიონული უწყების ან ორგანიზაციის საიდენტიფიკაციო უკოდი;
- (511) - საქონლისა და მომსახურების საერთაშორისო კლასიფიკაცია სასაქონლო ნიშნის რეგისტრაციისათვის და/ან კლასიფიცირებული საქონლისა და/ან მომსახურების ჩამონათვალი;
- (531) - სასაქონლო ნიშნის გამოსახულებითი ელემენტების აღწერა სასაქონლო ნიშნების გამოსახულებითი ელემენტების საერთაშორისო კლასიფიკაციის (ვენის კლასიფიკაცია) მიხედვით;
- (540) - ნიშნის გამოსახულება;
- (550) - სასაქონლო ნიშნის ტიპი ან სახეობა;
- (580) - განაცხადსა და ნიშნის რეგისტრაციასთან დაკავშირებული ყველა სახის ცვლილებაზე ჩანაწერის შეტანის თარიღი;
- (591) - ინფორმაცია განცხადებულ ფერებზე;
- (731) - განმცხადებლის სახელი და მისამართი;
- (732) - მფლობელის სახელი და მისამართი;
- (740) - წარმომადგენლის სახელი და მისამართი;
- (750) - მიმოწერის მისამართი;
- (770) - ცვლილებამდე განმცხადებლის ან მფლობელის სახელი და მისამართი უფლების გადაცემის შემთხვევაში;
- (771) - ცვლილებამდე განმცხადებლის ან მფლობელის სახელი და მისამართი უფლების გადაცემის გარეშე;
- (791) - ლიცენზიატის სახელი და მისამართი;
- (800) - სასაქონლო ნიშნის რეგისტრაციის მონაცემები ნიშნების საერთაშორისო რეგისტრაციის მადრიდის ხელშეკრულებასთან დაკავშირებული პროტოკოლის მიხედვით (საერთაშორისო რეგისტრაციის ნომერი)

TRADE MARKS

CODES FOR IDENTIFICATION OF PUBLICATIONS

M - Trade Mark

- (210) - AM 0000 000000 - Serial number of application;
- (260) - AM 0000 00000 A - Publication number of application;
- (111) - M 0000 00000 R - Number of registration;
- (111) - M 0000 00000 R_n - Number of renewals, in which n =1,2,3.
- (111) - M 0000 00000 R(P) - Number of registration under partial assignment of rights;

ТОВАРНЫЕ ЗНАКИ

КОДЫ ДЛЯ ИДЕНТИФИКАЦИИ ПУБЛИКАЦИЙ

М – Товарный знак

(210) - АМ 0000 000000 – Номер заявки;

(260) - ААМ 0000 00000 А – Номер публикации заявки;

(111) - М 0000 00000 R – Номер регистрации;

(111) - МММ0000 00000 R_n – Номер каждой последующей регистрации, где n=1,2,3;

(111) - М 0000 00000 R(P) – Номер регистрации при передаче частичных прав на
товарный знак

INID CODES FOR IDENTIFICATION OF BIBLIOGRAPHIC DATA ELEMENTS (St. 60)

(111) - Number of registration

(151) - Date of registration

(156) - Date of the renewal

(181) - Expected expiration date of registration

(186) - Renewal expiration date of registration

(210) - Serial number of application

(220) - Date of filing of the application

(230) - Data concerning exhibition

(260) - Number of application, for which favorable decision of examination about
registration has been taken (publication number)

(310) - Number of the first application

(320) - Date of filing of the first application

(330) - Code, identifying national or regional Office where the first application was
made

(511) - International Classification of Goods and Services for the purposes of registration
of trade marks and/or list of goods and/or services classified according thereto

(531) - Description of figurative elements of Trade Marks according to the International
Classification of the Figurative Elements of Marks

(540) - Reproduction of Trade Mark

(550) - Nature and kind of Trade Mark

(580) - Date of recording of any kind changes in respect of applications or registrations

(591) - Information concerning colors claimed

(731) - Name and address of the applicant

(732) - Name and address of the holder of the registration

(740) - Name and address of the representative

(770) - Name and address of the previous applicant or holder in case of change in ownership

- (771) - Previous name and address of the applicant or holder in case of change in ownership
- (791) - Name and address of the licensee
- (800) - Certain data relating to the international registration of Trade Marks under the Protocol Relating to Madrid Agreement (International registration number)

ИДЕНТИФИКАЦИОННЫЕ КОДЫ БИБЛИОГРАФИЧЕСКИХ ДАННЫХ

- (111) - Номер регистрации
- (151) - Дата регистрации
- (156) - Дата продления срока регистрации
- (181) - Предполагаемая дата окончания срока регистрации
- (186) - Предполагаемая дата продления срока регистрации
- (210) - Номер заявки
- (220) - Дата подачи заявки
- (230) - Выставочные данные
- (260) - Номер заявки, в отношении которой внесено положительное решение экспертизы о регистрации (номер публикации)
- (310) - Номер первой заявки
- (320) - Дата подачи первой заявки
- (330) - Идентификационный код национального или регионального ведомства или организации, принимающей первую заявку
- (511) - Международная классификация товара и или услуг для регистрации товарного знака и/или перечень классифицированного товара и/или услуг
- (531) - Описание изобразительного элемента товарного знака в соответствие с Международной классификацией (Венская классификация) изобразительного элемента товарного знака
- (540) - Изображение знака
- (550) - Вид товарного знака
- (551) - Дата внесения записи на все виды изменений, связанные с регистрацией заявки и знака
- (591) - Информация о заявленных цветах
- (731) - Имя и адрес заявителя
- (732) - Имя и адрес владельца
- (740) - Имя и адрес представителя
- (770) - Имя и адрес заявителя или владельца до изменений в случае передачи прав
- (771) - Имя и адрес заявителя или владельца до изменений без передачи прав
- (791) - Имя и адрес лицензиата
- (800) - Данные регистрации товарных знаков в соответствии с протоколом Мадридского договора о международной регистрации товарных знаков (номер Международной классификации)

**ორასოიანი კოდები და მათი შესაბამისი სახელმწიფოების,
საერთაშორისო და რეგიონალური
ორგანიზაციების დასახელება
(ისმოს სტანდარტი 3)**

AD	ანდორა	CK	კუეის კუნძულები
AE	არაბთა გაერთიანებული საამიროები	CL	ჩილე
AF	ავღანეთი	CM	კამერუნი
AG	ანტიგუა და ბარბუდა	CN	ჩინეთი
AI	ანგილია	CO	კოლუმბია
AL	ალბანეთი	CR	კოსტა-რიკა
AM	სომხეთი	CU	კუბა
AN	ანტილის კუნძულები (ნიდერლანდები)	CV	მწვანე კონცხის კუნძულები
AO	ანგოლა	CY	კვიპროსი
AP	საწარმოო საკუთრების აფრიკის რეგიონალური ორგანიზაცია	CZ	ჩეხიის რესპუბლიკა
AR	არგენტინა	DE	გერმანია
AT	ავსტრია	DJ	ჯიბუტი
AU	ავსტრალია	DK	დანია
AW	არუბა	DM	დომინიკა
AZ	აზერბაიჯანი	DO	დომინიკელთა რესპუბლიკა
BA	ბოსნია და ჰერცეგოვინა	DZ	ალჟირი
BB	ბარბადოსი	EA	ევრაზიის საპატენტო ორგანიზაცია (EAPO)
BD	ბანგლადეში	EC	ეკვადორი
BE	ბელგია	EE	ესტონეთი
BF	ბურკინა-ფასო	EG	ეგვიპტე
BG	ბულგარეთი	EH	დასავლეთი საჰარა
BH	ბაჰრეინი	EM	შინაგანი ბაზრის ჰარმონიზაციის უწყება (სასაქონლო ნიშნები და სამრეწველო ნიშნები (OHIM) ევროპის საპატენტო უწყება
BI	ბურუნდი	EP	ერიტრეა
BJ	ბენინი	ER	ესპანეთი
BM	ბერმუდის კუნძულები	ES	ეთიოპია
BN	ბრუნეი-დარუსალამი	ET	ფინეთი
BO	ბოლივია	FI	ფიჯი
BR	ბრაზილია	FJ	ფოლკლენდის კუნძულები
BS	ბაჰამის კუნძულები	FK	ფარერის კუნძულები
BT	ბჰუტანი	FO	საფრანგეთი
BV	ბუვეტის კუნძულები	FR	გაბონი
BW	ბოტსვანა	GA	
BX	ბენელუქსის სასაქონლო ნიშნების უწყება (BBM) და ბენელუქსის სამრეწველო ნიშნების უწყება (BBDM)	GB	დიდი ბრიტანეთი
BY	ბელორუსია	GD	გრენლანდია
BZ	ბელიზი	GE	საქართველო
CA	კანადა	GH	განა
CD	კონგოს დემოკრატიული რესპ.	GI	გიბრალტარი
CF	ცენტრალური აფრიკის რესპ.	GL	გრენლანდია
CG	კონგო	GM	გამბია
CH	შვეიცარია	GN	გვინეა
CI	კოტ-დ'ივუარი	GQ	ეკვატორული გვინეა
GR	საბერძნეთი	MA	მაროკო
GS	სამხრეთი ჯორჯია და სამხრეთი	MC	მონაკო

სენდ-ვიჩის კუნძულები

GT	გვატემალა	MD	მოლდავეთი
GW	გვინეა-ბისაუ	MG	მადაგასკარი
GY	გაიანა	MK	მაკედონია ყოფილი იუგოსლავია
HK	ჰონკონგი	ML	მალტი
HN	ჰონდურასი	MM	მიანმა
HR	ხორვატია	MN	მონღოლეთი
HT	ჰაიტი	MO	მაკაო
HU	უნგრეთი	MP	ჩრდ. მარიანას კუნძულები
IB	ინტელექტუალური საკუთრების მსოფლიო ორგანიზაციის (WIPO) საერთაშორისო ბიურო ინდონეზია	MR	მავრიტანია
ID	ინდონეზია	MS	მონსერატი
IE	ირლანდია	MT	მალტა
IL	ისრაელი	MU	მავრიკია
IN	ინდოეთი	MV	მალდივი
IQ	ერაყი	MX	მექსიკა
IR	ირანის ისლამური რესპუბლიკა	MW	მალავი
IS	ისტანდია	MY	მალაიზია
IT	იტალია	MZ	მოზამბიკი
JM	იამაიკა	NA	ნამიბია
JO	იორდანია	NE	ნიგერი
JP	იაპონია	NG	ნიგერია
KE	კენია	NI	ნიჟარაგუა
KG	ყირგიზეთი	NL	ნიდერლანდები
KH	კამპუჩია	NO	ნორვეგია
KI	კირიბატი	NP	ნეპალი
KM	კომორის კუნძულები	NR	ნაურუ
KN	სენტ-კიტსი და ნევისი	NZ	ახალი ზელანდია
KP	კორეის სახალხო დემოკრატიული რესპუბლიკა	OA	აფრიკის ინტელექტუალური საკუთრების ორგანიზაცია (OAPI)
KR	კორეის რესპუბლიკა	OM	ომანი
KW	კუვეიტი	PA	პანამა
KY	კაიმანის კუნძულები	PE	პერუ
KZ	ყაზახეთი	PG	პაპუა-ახალი გვინეა
LA	ლაოსი	PH	ფილიპინები
LB	ლიბანი	PK	პაკისტანი
LC	სენტ-ლუსია	PL	პოლონეთი
LI	ლიხტენშტაინი	PT	პორტუგალია
LK	შრი-ლანკა	PW	პალაუ
LR	ლიბერია	PY	პარაგვაი
LS	ლესოტო	QA	კატარი
LT	ლიტვა	RO	რუმინეთი
LU	ლუქსემბურგი	RU	რუსეთის ფედერაცია
LV	ლატვია	RW	რუანდა
LY	ლიბია	SA	საუდის არაბეთი
SB	სოლომონის კუნძულები	TP	აღმოსავლეთი ტიმორი
SC	სეიშელის კუნძულები	TR	თურქეთი

SD	სუდანი	TT	ტრინიდადი და ტობაგო
SE	შვედეთი	TV	ტუვალუ
SG	სინგაპური	TW	ტაივანი, ჩინეთის პროვინცია
SH	წმინდა ელენეს კუნძული	TZ	ტანზანია
SL	სლოვენია	UA	უკრაინა
SK	სლოვაკია	UG	უგანდა
SL	სიერა-ლეონე	US	აშშ
SM	სან-მარინო	UY	ურუგვაი
SN	სენეგალი	UZ	უზბეკეთი
SO	სომალი	VA	ვატიკანი
SR	სურინამი	VC	სენტ-ვინსენტი და გრენადინები
ST	სან-ტომე და პრინსიპი	VE	ვენესუელა
SV	სალვადორი	VG	ვირჯინის კუნძულები (ბრიტანეთი)
SY	სირია	VN	ვიეტნამი
SZ	სვაზილენდი	VU	ვანუატუ
TC	თერქსის და კაიკოსის კუნძულები	WO	WIP-ინტელექტუალური საკუთრების მსოფლიო ორგანიზაცია
TD	ჩადი	WS	სამოა
TG	ტოგო	YE	იემენი
TH	ტაილანდი	YU	იუგოსლავია
TJ	ტაჯიკეთი	ZA	სამხრეთი აფრიკა
TM	თურქმენეთი	ZM	ზამბია
TN	ტუნისი	ZW	ზიმბაბვე
TO	ტონგა		

1. ბამოგონებაი

1.1. ბანასხალეი (რეფერატები)

განაცხადები, რომლებზეც გათვალისწინებულია შედავა "საქპატენტის" სააპელაციო პალატაში, გამოქვეყნებიდან სამი თვის განმავლობაში.

1. INVENTIONS

1.1. APPLICATIONS (Abstracts)

Applications laid open for the purpose of opposition before the chamber of appeal of "Sakpatenti" for three months within publication.

1. ИЗОБРЕТЕНИЯ

1.1. ЗАЯВКИ (рефераты)

Заявки, по которым предусмотрено обжалование в апелляционной палате "Сакпатенти" в течение трех месяцев с даты их публикации.

ბანყოფილება A

A 23

(10) AP 2009 10016 A (51) Int. Cl. (2006)
A 23 L 2/08
B 01 D 24/00

- (21) AP 2007 010016 (22) 2007 04 26
(71) ჯაულ გოგისვანიძე (GE)
დავით აღმაშენებლის გამზ. 129/13, 4607,
ქუთაისი (GE);
ლევან ყიფიანი (GE)
თამარ მეფის გამზ. ქ.2, 4600,
ქუთაისი (GE);
თემურ ღვინიაძე (GE)
მგალობლიშვილის ქ. 14, 4600,
ქუთაისი (GE);
ვარდენ ხვედელიძე (GE)
განჯის ქ. 41, 4600, ქუთაისი (GE);
მამული ბუჩუხიშვილი (GE)
დავით აღმაშენებლის გამზ. 24/40, 4600,
ქუთაისი (GE)
(72) ჯაულ გოგისვანიძე (GE);
ლევან ყიფიანი (GE);
თემურ ღვინიაძე (GE);
ვარდენ ხვედელიძე (GE);
მამული ბუჩუხიშვილი (GE)

(54) **ხილის წვენიდან და წყლიანი
ექსტრაქტების კონცენტრირების ხერხი**

(57) ხერხი ითვალისწინებს შესასქელებელი პროდუქტის მაღალი წნევით გატარებას მფილტრავ ელემენტში, ამასთან, მფილტრავ ელემენტად აიღება წვრილფოროვანი სილიკოგელი, რომელიც თავსდება დახურულ რეზერვუარში, რომელშიც იქმნება ვაკუუმი 8-10 კნ/მ² წნევით ჰაერის ამოტუმბვით, რის შემდეგაც მასში ტარდება 40-55°C ტემპერატურის მქონე გაცხელებული ხილის წვენი ან წყლიანი ექსტრაქტები და ყოვნიდება, შემდეგ მასში უშვებენ ჰაერს და ჭირხნიან 686-883 კნ/მ² წნევით, მოხსნიან წნევას და მიღებულ კონცენტრატს ჩამოასხამენ.

მუხლები: 1 დამოუკიდებელი

(10) AP 2009 10016 A (51) Int. Cl. (2006)
A 23 L 2/08
B 01 D 24/00

- (21) AP 2007 010016 (22) 2007 04 26
(71) Jaul Gogisvanidze (GE)
Davit Aghmasheneblis gamz. 129/13, 4607,
Kutaisi (GE);
Levan Kipiani (GE)
Tamar Mepis gamz. k.2, 4600, Kutaisi (GE);
Temur Gvinianidze (GE)
Mgaloblishvili St. 14 4600, Kutaisi (GE);
Varden Khvedelidze (GE)
Ganjis k. 41, 4600, Kutaisi (GE);
Mamuli Buchukhishvili (GE)
Davit Aghmasheneblis gamz. 24/40, 4600,
Tbilisi (GE);
(72) Jaul Gogisvanidze (GE);
Levan Kipiani (GE);
Temur Gvinianidze (GE);
Varden Khvedelidze (GE);
Mamuli Buchukhishvili (GE)

(54) **METHOD FOR CONCENTRATION OF
FRUIT JUICES AND WATER
EXTRACTS**

(57) A method provides passing a product, which is subject to condensation, under big pressure through a filtering element, thus, as a filtering element is taken finely porous silicogel, which is placed in the closed tank, in which vacuum is created by suction of air under pressure of 8-10 kN/m², then fruit juice or water extracts heated up to temperature 40-55°C are passed through it and are hold, after which the air is fed to it and is forced by pressure 686-883 kN/m², the pressure is released and the received concentrate is bottled.

Claims: 1 independent

(10) AP 2009 10016 A (51) Int. Cl. (2006)
A 23 L 2/08
B 01 D 24/00

- (21) AP 2007 010016 (22) 2007 04 26
(71) Джаул Гогисванидзе (GE);
Леван Кипиани (GE);
Темур Гвинианидзе (GE);
Варден Хведелидзе (GE);

Мамули Бучухишвили (GE)
 (72) Джаул Гогисванидзе (GE);
 Леван Кипиани (GE);
 Темур Гвинианидзе (GE);
 Варден Хведелидзе (GE);
 Мамули Бучухишвили (GE)
**(54) СПОСОБ КОНЦЕНТРИРОВАНИЯ
 ФРУКТОВЫХ СОКОВ И ВОДНЫХ
 ЭКСТРАКТОВ**
 (57) Способ предусматривает пропускание продукта, подлежащего сгущению, под большим давлением через фильтрующей элемент, при этом, в качестве фильтрующего элемента берут мелкопористый силикогель, который помещают в закрытый резервуар, в котором отсосом воздуха давлением 8-10 кН/м², создается вакуум после чего через него пропускают нагретый до температуры 40-55° С фруктовый сок или водные экстракты и выдерживают, после этого в него впускают воздух и нагнетают давлением 686-883 кН/м², снимают давление и полученный концентрат разливают.
 Пункты: 1 независ.

A 43

**(10) AP 2009 8704 A (51) Int. Cl. (2006)
 A 43 B 7/12**

(21) AP 2003 008704 (22) 2003 10 13

(31) PD2002A000264

(32) 2002 10 15

(33) IT

(71) ჯეოქს ს. პ. ა. (IT)

ვია ფელტრინა ჩენტრო, 16, 31044
 მონტებელუნა, ლოკალიტა ბიადენე -
 (ტრევიზო) (IT)

(72) მარियो პოლეგატო მორეტი (IT);

ანტონიო ფერარეზე (IT)

(74) ალექსანდრე მიკაძე

(85) 2005 03 18

(86) PCT/EP2003/011307, 2003 10 13

**(54) შუხსაცმლის წყალგაუმტარი და
 ჰაერგაუმტარი ლანჩა და მისი
 დამზადების ხერხი**

(57) შუხსაცმლის ლანჩა შეიცავს ტყავისაგან ან მსგავსი ჰაერგაუმტარი და წყალგაუმტარი მასალისაგან დამზადებულ პროტექტორს 11, რომლის ზედა ნაწილი, ნაწილობრივ მაინც, დაფარულია ჰაერგაუმტარი და წყალგაუმტარი მასალისაგან დამზადებული მემბრანით 12 და პროტექტორთან შეერთებულია პერიმეტრზე ტრაფარეტული ბეჭდვის მეთოდით დამზადებული მამჭიდროვებელი რგოლით 14.

მუხლები: 2 დამოუკიდებელი

18 დამოკიდებული

ფიგურა: 3

**(10) AP 2009 8704 A (51) Int. Cl. (2006)
 A 43 B 7/12**

(21) AP 2003 008704 (22) 2003 10 13

(31) PD2002A000264

(32) 2002 10 15

(33) IT

(71) GEOX S.P.A. (IT)

Via Feltrina Centro, 16, 31044 Montebelluna,
 Località Biadene - (Treviso) (IT)

(72) POLEGATO MORETTI, Mario (IT);

FERRARESE, Antonio (IT)

(74) Alexander Mikadze

(85) 2005 03 18

(86) PCT/EP2003/011307, 2003 10 13

**(54) WATERPROOFED AND BREATHABLE
 SOLE FOR SHOES AND
 MANUFACTURING METHOD
 THEREOF**

(57) A waterproofed and breathable sole for shoes comprises a tread (11) made of leather or similar breathable and water-permeable material, which is covered at least partially in an upward region by a membrane 12 made of a material that is breathable and waterproof and is joined perimetrically to the tread by means of a screen-printed sealing ring 14.

Claims: 2 independent

18 dependent

Fig.: 3

**(10) AP 2009 8704 A (51) Int. Cl. (2006)
 A 43 B 7/12**

(21) AP 2003 008704 (22) 2003 10 13

(31) PD2002A000264

(32) 2002 10 15

(33) IT

(71) Джеокс С.П.А. (IT)

(72) Марио Полегато Моретти (IT);

Антонио Феррарезе (IT)

(74) Александр Микадзе

(85) 2005 03 18

(86) PCT/EP2003/011307, 2003 10 13

**(54) ВОДОНЕПРОНИЦАЕМАЯ И ВОЗДУ-
 ХОПРОНИЦАЕМАЯ ПОДОШВА И
 СПОСОБ ЕЕ ИЗГОТОВЛЕНИЯ**

(57) Обувная подошва содержит протектор 11, изготовленный из кожи или подобного воздухопроницаемого и водонепроницаемого материала, верхняя часть которого, по крайней мере частично, покрыта изготовленной из воздухопроницаемого и водонепроницаемого материала мембраной 12 и соединена по периметру с протектором уплотнительным кольцом 14, изготовленным методом трафаретной печати.

Пункты: 2 независ.

18 завис.

Фиг.: 3

A 61**(10) AP 2009 10344 A (51) Int. Cl. (2006)****A 61 K 9/00****A 61 K 9/20****A 61 K 9/26****A 61 K 31/42**

(21) AP 2006 010344 (22) 2006 03 13

(31) 11/093,742

(32) 2005 03 30

(33) US

(71) ტაკედა ფარმაცეუტიკალ კომპანი
ლიმიტიდ (JP)
დო შომაჩი 4-ჩომე, ჩუო-კუ, ოსაკა-ში,
ოსაკა, 540-8645 (JP)(72) კაზუჰირო ოკოჩი (JP);
ავინაშ ნანგია (US);
უნჩალი ლოდინი (US);
ჯეკ რ. კარდინალი (US)

(74) შალვა გვარამაძე

(85) 2007 10 30

(86) PCT/US2006/009082, 2006 03 13

**(54) პიბუანიდის და თიაზოლიდინონის
წარმოების შემცველი ახალი
ფარმაცეუტიკალი შემადგენლობა**(57) წარმოდგენილია სამკურნალწამლო
ფორმა, რომელიც შეიცავს ანტიჰიპერგლი-
კემიური სამკურნალო საშუალების შემცველ
რეგულარული გამოთავისუფლების კომპო-
ნენტს თიაზოლიდინონის წარმოების
შემცველ მეორე კომპონენტთან კომბინა-
ციაში.

მუხლები: 2 დამოუკიდებელი

44 დამოკიდებული

(10) AP 2009 10344 A (51) Int. Cl. (2006)**A 61 K 9/00****A 61 K 9/20****A 61 K 9/26****A 61 K 31/42**

(21) AP 2006 010344 (22) 2006 03 13

(31) 11/093,742

(32) 2005 03 30

(33) US

(71) TAKEDA PHARMACEUTICAL COMPANY
LIMITED (JP)Doshomachi 4-chome, Chuo-ku, Osaka-
shi, Osaka, 540-8645 (JP)(72) OKOCHI, Kazuhiro (JP);
NANGIA, Avinash (US);
LODIN, Unchalee (US);
CARDINAL, Jack, R. (US)

(74) Shalva Gvaramadze

(85) 2007 10 30

(86) PCT/US2006/009082, 2006 03 13

**(54) NOVEL PHARMACEUTICAL
FORMULATION CONTAINING A
BIGUANIDE AND A
THIAZOLIDINEDIONE DERIVATIVE**(57) A pharmaceutical dosage form comprising a
controlled release component comprising an
antihyperglycemic drug in combination with a
second component comprising a thiazolidinedione
derivative is herein disclosed and described.

Claims: 2 independent

44 dependent

(10) AP 2009 10344 A (51) Int. Cl. (2006)**A 61 K 9/00****A 61 K 9/20****A 61 K 9/26****A 61 K 31/42**

(21) AP 2006 010344 (22) 2006 03 13

(31) 11/093,742

(32) 2005 03 30

(33) US

(71) Такеда Фармасьютикал Компани
Лимитед (JP)(72) Казухиро Окочи (jp);
Авинаш Нангия (US);
Унчали Лодин (US);
Джек Р. Кардинал (US)

(74) Шалва Гварამაძე

(85) 2007 10 30

(86) PCT/US2006/009082, 2006 03 13

**(54) НОВЫЙ ФАРМАЦЕВТИЧЕСКИЙ
СОСТАВ, СОДЕРЖАЩИЙ ПРОИЗ-
ВОДНЫЕ ТИАЗОЛИДИДИОНА**(57) Представлена лекарственная форма, кото-
рая содержит компонент с регулируемым
высвобождением, содержащим антигиперглике-
мическое лекарственное средство в комбинации
со вторым компонентом, содержащим про-
изводное тиазолидиндиона.

Пункты: 2 независ.

44 завис.

(10) AP 2009 10410 A (51) Int. Cl. (2006)**A 61 K 9/16****A 61 K 9/20****A 61 K 9/28****A 61 K 31/506**

(21) AP 2006 010410 (22) 2006 05 04

(31) 60/678,030

(32) 2005 05 05

(33) US

(71) ბრისტოლ- მაიერს სკუიბ კო. (US)

როუტ 206 ენდ პროვინს ლაინ როუდი,
პრინსტონი, NJ 08543-4000 (US)

(72) ჯულია ზკ.გაო (US);
რაჯეშვარ მოთერამი (IN)

(74) თამაზ შილაკაძე

(85) 2007 12 04

(86) PCT/US2006/017073, 2006 05 04

(54) **SRC/ABL ინჰიბიტორის შემადგენლობა**

(57) მოცემული გამოგონება ეხება 'N-(2-ქლორ-6-მეთილფენილ)-2-[[6-[4-(2-ჰიდროქსი-ეთილ)-1-ჰიპერაზინილ]-2-მეთილ-4-პირიმიდინილ]ამინო] - 5 - თიაზოლკარბოქსამიდის შემცველ ფარმაცევტულ კომპოზიციებს, რომლებიც ვარგისია ონკოლოგიური და იმუნოლოგიური დაავადებების სამკურნალოდ.

მუხლები: 3 დამოუკიდებელი
10 დამოკიდებული

(10) AP 2009 10410 A (51) Int. Cl. (2006) A 61 K 9/16 A 61 K 9/20 A 61 K 9/28 A 61 K 31/506

(21) AP 2006 010410 (22) 2006 05 04

(31) 60/678,030

(32) 2005 05 05

(33) US

(71) BRISTOL-MYERS SQUIBB COMPANY (US)

Route 206 and Provinceline Road, Princeton, NJ 08543-4000 (US)

(72) GAO, Julia ZH (US);
MOTHERAM, Rajeshwar (IN)

(74) Tamaz Shilakadze

(85) 2007 12 04

(86) PCT/US2006/017073, 2006 05 04

(54) **FORMULATIONS OF A SRC/ABL INHIBITOR**

(57) The invention relates to pharmaceutical compositions of 'N-(2-Chloro-6-methylphenyl)-2-[[6-[4-(2-hydroxyethyl)-1-piperazinyl]-2-methyl-4-pyrimidinyl]amino]-5-thiazolecarboxamide, which are useful for the treatment of oncological and immunological disorders.

Claims: 3 independent
10 dependent

(10) AP 2009 10410 A (51) Int. Cl. (2006) A 61 K 9/16 A 61 K 9/20 A 61 K 9/28 A 61 K 31/506

(21) AP 2006 010410 (22) 2006 05 04

(31) 60/678,030

(32) 2005 05 05

(33) US

(71) Bristol – Myers Squibb Co. (US)

(72) Джулия ЗХ. Гао (US);
Раджешвар Мотерам (IN)

(74) Тамаз Шилакадзе

(85) 2007 12 04

(86) PCT/US2006/017073, 2006 05 04

(54) **СОСТАВ ИНГИБИТОРОВ SRC/ABL**

(57) Данное изобретение касается фармацевтических композиций, содержащих 'N-(2-хлор-6-метилфенил)-2-[[6-[4-(2-гидрокси-этил)-1-пиперазинил]-2-метил-4-пиримидинил]амино]-5-тиазолкарбоксамид, которые пригодны для лечения онкологических и иммунологических заболеваний.

Пункты: 3 независ.
10 завис.

(10) AP 2009 10517 A (51) Int. Cl. (2006) A 61 K 31/13

(21) AP 2006 010517 (22) 2006 07 24

(31) 60/701,710; 60/706,344

(32) 2005 07 22; 2005 08 08

(33) US; US

(71) მირიად ჯენეტიკს, ინკ. (US)
320 ვაკარა ვეი, სოლტ ლეიკ სიტი, იუტა 84108 (US)

(72) გეილენ მ. ზენტნერი (US);
ჯეიმს კ. მაკრეა (US);
მარკ ს. უილიამზი (US);
გრეგორი ტ. ოუპრტმანი (US);
ტრეისი ანეტ პაუერზი (US)

(74) ლილიანა დარახველიძე

(85) 2008 02 19

(86) PCT/US2006/028602, 2006 07 24

(54) **კომპოზიციები წამლის მაღალი შემცველობით და დოზირებადი ფორმები**

(57) გამოგონება ეხება შემადგენლობებს წამლის მაღალი შემცველობით, რომელიც შეიცავს (R)-2-(2-ფთორ-4-ბიფენილილ) პროპიონის მჟავას აქტიური ფარმაცევტული ინტერდინგის სახით.

მუხლები: 4 დამოუკიდებელი
36 დამოკიდებული

ფიგურა: 4

(10) AP 2009 10517 A (51) Int. Cl. (2006) A 61 K 31/13

(21) AP 2006 010517 (22) 2006 07 24

(31) 60/701,710; 60/706,344

(32) 2005 07 22; 2005 08 08

(33) US; US

(71) MYRIAD GENETICS, INC. (US)
320 Wakara Way, Salt Lake City, Utah 84108 (US)

(72) ZENTNER, Gaylen M. (US);
MCREA, James C. (US);
WILLIAMS, Mark S. (US);
OEHRTMAN, Gregory T. (US);
POWERS, Tracy Annette (US)

(74) Liliana Darakhvelidze

(85) 2008 02 19

(86) PCT/US2006/028602, 2006 07 24

(54) HIGH DRUG LOAD FORMULATIONS AND DOSAGE FORMS

(57) The invention relates to high drug load formulations containing (R)-2-(2-fluoro-4-biphenyl)propionic acid as an active pharmaceutical ingredient.

Claims: 4 independent

36 dependent

Fig.: 4

**(10) AP 2009 10517 A (51) Int. Cl. (2006)
A 61 K 31/13**

(21) AP 2006 010517 (22) 2006 07 24

(31) 60/701,710; 60/706,344

(32) 2005 07 22; 2005 08 08

(33) US; US

(71) Мириад Дженетикс, Инк (US)

(72) Гэйлен М. Зентнер (US);

Джеймс К. Макреа (US);

Марк С. Уилльямз (US);

Грегори Оухртман (US);

Трейси Аннетт Пауэрз (US)

(74) Лилиана Дарахвелидзе

(85) 2008 02 19

(86) PCT/US2006/028602? 2006 07 24

(54) КОМПОЗИЦИИ С ВЫСОКИМ СОДЕРЖАНИЕМ ЛЕКАРСТВА И ДОЗИРОВАННЫЕ ФОРМЫ

(57) Изобретение относится к составам с высоким содержанием лекарства, которое содержит (R)-2-(2-фтор-4-бифенилил) пропионовую кислоту в качестве активного фармацевтического ингредиента.

Пункты: 4 независ.

36 завис.

Фиг.: 4

**(10) AP 2009 9329 A (51) Int. Cl. (2006)
A 61 K 31/445
C 07 D 401/04**

(21) AP 2004 009329 (22) 2004 09 03

(31) 60/499,723

(32) 2003 09 04

(33) US

(71) სელჯენ კორპორეიშენ (US)

86 მორის ავენიუ, სამიტი, NJ 07901 (US)

(72) როჯერ შენ-ჩუ ჩენი (US);

ჯორჯ ვ. მიულერი (US);

მარკიან ს. ჯავორსკი (US);

მანოჰარ ტ. სეინდჰეინი (US);

ლუის მ. კამერონი (GB)

(74) თამაზ შილაკაძე

(85) 2006 04 03

(86) PCT/US2004/028736, 2004 09 03

(54) 3-(4-ამინო-1-ოქსო-1,3-დიჰიდრო-იზოინდოლ-2-ილ)-პიპერიდინ-2,6-დიონის პოლიმორფული ფორმები

(57) აღწერილია 3-(4-ამინო-1-ოქსო-1,3-დიჰიდრო-იზოინდოლ-2-ილ)-პიპერიდინ - 2,6-დიონის პოლიმორფული ფორმები. აღწერილია აგრეთვე პოლიმორფული ფორმების შემცველი კომპოზიციები და მათი გამოყენება.

მუხლები: 17 დამოუკიდებელი

39 დამოკიდებული

ფიგურა: 48

**(10) AP 2009 9329 A (51) Int. Cl. (2006)
A 61 K 31/445
C 07 D 401/04**

(21) AP 2004 009329 (22) 2004 09 03

(31) 60/499,723

(32) 2003 09 04

(33) US

(71) CELGENE CORPORATION (US)

86 Morris Avenue, Summit, NJ 07901 (US)

(72) CHEN, Roger, Shen-Chu (US);

MULLER, George, W. (US);

JAWORSKY, Markian, S. (US);

SAINDANE, Manohar, T. (US);

CAMERON, Louise, M. (GB)

(74) Tamaz Shilakadze

(85) 2006 04 03

(86) PCT/US2004/028736, 2004 09 03

(54) POLYMORPHIC FORMS OF 3-(4-AMINO-1-OXO-1,3 DIHYDRO-ISOINDOL-2-YL)-PIPERIDINE-2,6-DIONE

(57) Polymorphic forms of 3-(4-amino-1-oxo-1,3 dihydro – isoindol – 2-yl)-piperidine-2,6-dione are disclosed. Compositions comprising the polymorphic forms and their use are also disclosed

Claims: 17 independent

39 dependent

Fig.: 48

**(10) AP 2009 9329 A (51) Int. Cl. (2006)
A 61 K 31/445
C 07 D 401/04**

(21) AP 2004 009329 (22) 2004 09 03

(31) 60/499,723

(32) 2003 09 04

(33) US

(71) Селджен Корпорейшен (US)

(72) Роджер Шэнь-Чу Чэнь (US);

Джордж В. Мюллер (US);

Маркиан С. Джаворски (US);

Манохар Т. Сэйндэйн (US);

Луис М. Камерон (GB)

(74) Тамაზ შილაკაძე

(85) 2006 04 03

(86) PCT/US2004/028736, 2004 09 03

(54) ПОЛИМОРФНЫЕ ФОРМЫ 3-(4-АМИНО-1-ОКСО-1,3-ДИГИДРОИЗОИНДОЛ-2-ИЛ)-ПИПЕРИДИН-2,6-ДИОНА

(57) Описаны полиморфные формы 3-(амино-1-оксо-1,3-дигидроизоиндол-2-ил) пиперидин-2,6-диона. Также описаны композиции, содержащие полиморфные формы и их применение.
Пункты: 17 независ.
39 завис.
Фиг.: 48

(10) AP 2009 9667 A **(51) Int. Cl. (2006)**
A 61 K 45/06
A 61 K 31/496
A 61 P 31/18

(21) AP 2005 009667 (22) 2005 03 01
 (31) 60/555,767
 (32) 2004 03 24
 (33) US

(71) ბრისტოლ- მაიერს სკუიბ კო. (US)
 როუტ 206 ენდ პროვინს ლაინ როუდ,
 პრინსტონი, NJ 08543-4000 (US)

(72) პინ-ფენგ ლინი (US);
 ბიატა ნოვიკა-სანს (US);
 გრეგორი იამანაკა (US)

(74) თამაზ შილაკაძე
 (85) 2006 10 23
 (86) PCT/US2005/006277, 2005 03 01

(54) კომბინაციები აივ ინფექციის
 სამკურნალოდ
 (57) 1-ბენზოილ-4-[2-[4-მეთოქსი-7-(3-მეთილ-1H-1,2,4-ტრიაზოლ-1-ილ)-1H-პიროლო-2,3-ც]პირიდინ-3-ილ]-1,2-დიოქსოეთილ]-პიპერაზინის ან მისი ფარმაცევტულად მისაღები მარილის ან სოლვატის, ფორმულით (1)

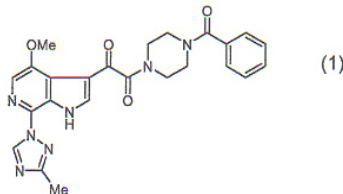

თერაპიულად ეფექტური რაოდენობის და ერთ-ერთი სხვა ანტივირუსული აგენტის კომბინაციის გამოყენება შიდსის ან აივ ინფექციის სამკურნალოდ.

მუხლები: 2 დამოუკიდებელი
 22 დამოკიდებული

(10) AP 2009 9667 A **(51) Int. Cl. (2006)**
A 61 K 45/06
A 61 K 31/496
A 61 P 31/18

(21) AP 2005 009667 (22) 2005 03 01
 (31) 60/555,767
 (32) 2004 03 24
 (33) US

(71) BRISTOL-MYERS SQUIBB COMPANY (US)
 Route 206 and Provinceline Road, Princeton, NJ 08543-4000 (US)

(72) LIN, Pin-Fang (US);
 NOWICKA-SANS, Beata (US);
 YAMANAKA, Gregory (US)

(74) Tamaz Shilakadze

(85) 2006 10 23
 (86) PCT/US2005/006277, 2005 03 01

(54) **COMBINATIONS FOR TREATING HIV INFECTION**

(57) Use of 1-benzoyl-4-[2-[4-methoxy-7-(3-methyl-1H-1,2,4-triazol-1-yl)-1H-pyrrolo[2,3-c]pyridin-3-yl]-1,2-dioxoethyl]- piperazine, or a pharmaceutically acceptable salt or solvate thereof of the formula (1),

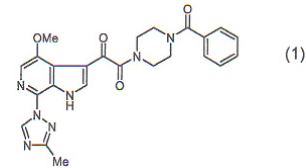

in therapeutically effective amount in combination with one of antiviral agent treatment of AIDS or HIV infection.

Claims: 2 independent
 22 dependent

(10) AP 2009 9667 A **(51) Int. Cl. (2006)**
A 61 K 45/06
A 61 K 31/496
A 61 P 31/18

(21) AP 2005 009667 (22) 2005 03 01
 (31) 60/555,767
 (32) 2004 03 24
 (33) US

(71) Бристоуль-Майерс Скуиб Ко. (US)
 (72) Пин-Фенг Лин (US);

Биата Новика-Санс (US);
 Грегори Яманака (US)

(74) Тамаз Шилакадзе

(85) 2006 10 23
 (86) PCT/US2005/006277, 2005 03 01

(54) **КОМБИНАЦИИ ДЛЯ ЛЕЧЕНИЯ ВИЧ ИНФЕКЦИИ**

(57) Применение 1-бензоил-4-[2-[4-метокси-7-(3-метил-1H-1,2,4-триазол-1-ил)-1H-пирроло-2,3-ц]пиридин-3-ил]-1,2-диоксоэтил]-пиперазина или его фармацевтически приемлемой соли или сольвата, формулы (1),

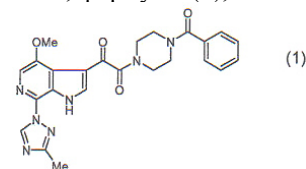

в терапевтически эффективном количестве, в комбинации с одним другим антивирусным агентом для лечения СПИД-а или ВИЧ инфекции.

Пункты: 2 независ.
 22 завис.

ბანყოფილება B

B 01

(10) AP 2009 10290 A (51) Int. Cl. (2006)
B 01 B 1/02
B 01 B 1/08
B 01 B 3/00
H 02 N 2/00
H 01 L 41/00

- (21) AP 2006 010290 (22) 2006 01 27
- (31) 11/069,492
- (32) 2005 02 28
- (33) US
- (71) სალფკო, ინკ. (US)
5310 კიტცკე ლეინ, სუიტ 101, რინო, ნევადა, 89511 (US)
- (72) ჯეისონ მეი (US);
ჩარლზ ი. რიჩმანი (US);
რუდოლფ ვ. განერმანი (US)
- (74) ლილიანა დარახველიძე
- (85) 2007 09 27
- (86) PCT/US2006/002911, 2006 01 27

(54) სიმძლავრის გამაძლიერებლის მმართველი სქემა ცვლადი დატვირთვის ულტრაბგერითი გარდამქმნელის კონტროლისათვის

(57) ულტრაბგერითი გენერატორი შეიცავს ცვლადი სიხშირის სამკუთხა რხევების გენერატორს, რომელიც შეერთებულია განივი-იმპულსურ მოდულატორებთან. განივი-იმპულსური მოდულატორის გამოსასვლელი შეერთებულია იზოლირებული საკეტის მქონე ბიპოლარული ტრანზისტორის საკეტებთან. მითითებული ტრანზისტორი აძლიერებს სიგნალს და აწვდის კოჭას, რომელიც გამოიყენება მაგნიტოსტრიქციული გარდამქმნელის აგზნების მიზნით. ძაბვა ქმნის გარდამქმნელზე მაგნიტურ ველს, რის შედეგადაც გარდამქმნელის მაგნიტოსტრიქციული თვისებები იწვევს ვიბრაციას.

მუხლები: 2 დამოუკიდებელი
 13 დამოკიდებული
 ფიგურა: 5

(10) AP 2009 10290 A (51) Int. Cl. (2006)
B 01 B 1/02
B 01 B 1/08
B 01 B 3/00
H 02 N 2/00
H 01 L 41/00

- (21) AP 2006 010290 (22) 2006 01 27
- (31) 11/069,492
- (32) 2005 02 28
- (33) US
- (71) SULPHCO, INC. (US)
5310 Kietzke Lane, Suite 101, Reno, Nevada

89511 (US)
 (72) MAY, Jason (US);
 RICHMAN, Charles I. (US);
 GUNNERMAN, Rudolf W. (US)
 (74) Liliana Darakhvelidze
 (85) 2007 09 27
 (86) PCT/US2006/002911, 2006 01 27
(54) POWER DRIVING CIRCUIT FOR CONTROLLING A VARIABLE LOAD ULTRASONIC TRANSDUCER

(57) A high-powered ultrasonic generator includes a variable frequency triangular waveform generator coupled with pulse width modulators. The output from the pulse width modulator is coupled with the gates of an isolated gate bipolar transistor. Said transistor amplifies the signal and delivers it to a coil that is used to drive a magnetostrictive transducer. The voltage creates a magnetic field on the transducer and the magnetostrictive properties of the transducer cause the transducer to vibrate as a result of the magnetic field.

Claims: 2 independent
 13 dependent

Fig.: 5

(10) AP 2009 10290 A (51) Int. Cl. (2006)
B 01 B 1/02
B 01 B 1/08
B 01 B 3/00
H 02 N 2/00
H 01 L 41/00

- (21) AP 2006 010290 (22) 2006 01 27
- (31) 11/069,492
- (32) 2005 02 28
- (33) US
- (71) Сальфко, Инк. (US)
- (72) Джейсон Мэй (US);
Чарльз И. Ричман (US);
Рудольф В. Ганнерман (US)
- (74) Лилиана Дарахвелидзе
- (85) 2007 09 27
- (86) PCT/US2006/002911, 2006 01 27

(54) СИЛОВАЯ СХЕМА ВОЗБУЖДЕНИЯ ДЛЯ УПРАВЛЕНИЯ УЛЬТРАЗВУКОВЫМ ПРЕОБРАЗОВАТЕЛЕМ С ПЕРЕМЕННОЙ НАГРУЗКОЙ

(57) Ультразвуковой генератор содержит генератор треугольных колебаний переменной частоты, соединенный с широтно-импульсными модуляторами. Выход широтно-импульсного модулятора соединен с затворами биполярного транзистора с изолированным затвором. Указанный транзистор усиливает сигнал и подает его к катушке, которая используется для возбуждения магнитострикционного преобразователя. Напряжение создает магнитное поле на преобразователе, в результате чего, магнитострикционные свойства преобразователя вызывают вибрацию.

Пункты: 2 независ.
13 завис.
Фиг.: 5

ბანყოფილება C

C 01

**(10) AP 2009 10665 A (51) Int. Cl. (2006)
C 01 B 33/107**

- (21) AP 2006 010665 (22) 2006 09 29
- (31) 2005-289836
- (32) 2005 10 03
- (33) JP
- (71) სტელა კემიფა კორპორეიშნ (JP)
3-6-3, ავაძი-მატი, ტუო-კუ, ოსაკა-სი,
ოსაკა, 5410047 (JP)
- (72) მიცუგუ ნაგანო (JP);
ტაკეხიკო მორია (JP);
მასახიდე ვაკი (JP);
კაზუხირო მიამოტო (JP)
- (74) ლილიანა დარახველიძე
- (85) 2008 04 29
- (86) PCT/JP2006/319542, 2006 09 29

(54) სილიციუმის ტეტრაფთორიდის მიღების ხერხი და მოწყობილობა მისი განხორციელებისათვის

(57) აღწერილია სილიციუმის ტეტრაფთორიდის მიღების ხერხი, რომელიც უზრუნველყოფს სილიციუმის ტეტრაფთორიდის მიღებაზე დანახარჯების შემცირებას, ასევე, წარმოების პროცესში წარმოქმნილი ნარჩენების შემცირებას. გამოგონებაში აღწერილია მოწყობილობა ამ ხერხის განხორციელებისათვის.

მუხლები: 2 დამოუკიდებელი
9 დამოკიდებული

ფიგურა: 1

**(10) AP 2009 10665 A (51) Int. Cl. (2006)
C 01 B 33/107**

- (21) AP 2006 010665 (22) 2006 09 29
- (31) 2005-289836
- (32) 2005 10 03
- (33) JP
- (71) STELLA CHEMIFA CORPORATION (JP)
3-6-3, Awaji-machi, Chuo-ku, Osaka-shi,
Osaka, 5410047 (JP)
- (72) NAGANO, Mitsugu (JP);
MORIYA, Takehiko (JP);
WAKI, Masahide (JP);
MIYAMOTO, Kazuhiro (JP)
- (74) Liliانا Darakhvelidze
- (85) 2008 04 29
- (86) PCT/JP2006/319542, 2006 09 29

(54) PROCESS FOR PRODUCTION OF SILICON TETRAFLUORIDE, AND APPARATUS FOR THE PROCESS

(57) Disclosed is a process for production of silicon tetrafluoride which can reduce the cost for the silicon tetrafluoride production and can also reduce the quantities of waste products produced in the process. Also disclosed is an apparatus for use for the process.

Claims: 2 independent
9 dependent

Fig.:1

**(10) AP 2009 10665 A (51) Int. Cl. (2006)
C 01 B 33/107**

- (21) AP 2006 010665 (22) 2006 09 29
- (31) 2005-289836
- (32) 2005 10 03
- (33) JP
- (71) Стелла Кемифа Корпорейшн (JP)
- (72) Мицугу Нагано (JP);
Такехико Мория (JP);
Масахиде Ваки (JP);
Казухиро Миамото (JP)
- (74) Лилиана Дарахвелидзе
- (85) 2008 04 29
- (86) PCT/JP2006/319542, 2006 09 29

(54) СПОСОБ ПОЛУЧЕНИЯ ТЕТРАФТОРИДА КРЕМНИЯ И УСТРОЙСТВО ДЛЯ ЕГО ОСУЩЕСТВЛЕНИЯ

(57) Описан способ получения тетрафторида кремния, который обеспечивает уменьшение расходов на получение тетрафторида кремния, также, уменьшение отходов, образующихся в процессе производства. В изобретении описано устройство для его осуществления.

Пункты: 2 независ.
9 завис.

Фиг.: 1

C 07

**(10) AP 2009 10660 A (51) Int. Cl. (2006)
C 07 C 237/24
C 07 D 207/04
A 61 K 31/165**

- (21) AP 2006 010660 (22) 2006 10 16
- (31) 60/730,996
- (32) 2005 10 27
- (33) US
- (71) პუაიხერ პროდაქტს ინკ. (US)
ისტერნ პოინტ როუდ, გროტონი,
კონექტიკუტი 06340 (US)
- (72) ტრევის თ. ვეიჯერი (US);
რამალაკში იეგნა ჩანდრასეკარანი (US);
ტოდ უილიამ ბატლერი (US)
- (74) შალვა გვარამაძე

(85) 2008 04 24

(86) PCT/IB2006/002977, 2006 10 16

(54) **ჰისტამინ-3 რეცეპტორის ანტაგონისტები**

(57) გამოგონებაში მოცემულია ნაერთი, ფორმულით I:

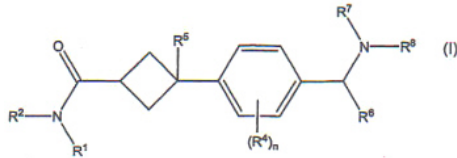

ან მისი ფარმაცევტულად მისაღები მარილი, ამ ნაერთის მიღების ხერხი და გამოყენება ისეთი დარღვევების ან მდგომარეობების სამკურნალოდ, რომელთა მკურნალობაც შესაძლებელია ჰისტამინ-3 (H3) რეცეპტორის ანტაგონისტებით. გამოგონებაში აგრეთვე მოცემულია ნაერთის, ფორმულით (1) გამოყენება ისეთი დარღვევის ან მდგომარეობის სამკურნალოდ, რომელიც შერჩეულია შემდეგი ჯგუფიდან: დეპრესია, განწყობის დარღვევა, შიზოფრენია, შფოთვა, კოგნიტიური დარღვევა, ალცჰეიმერის დაავადება, ყურადღების დეფიციტი (ADD), ყურადღების ჰიპერაქტიური დეფიციტი (ADHD), ფსიქოზური დარღვევები, ძილის დარღვევა, თავბრუსხვევა, ეპილეფსია, რესპირატორული დაავადება, ალერგია, ალერგიით გამოწვეული სასუნთქი გზების რეაქციები, ალერგიული რინიტი, ნაზალური ჰიპერემია, ალერგიული ჰიპერემია, ჰიპერემია, ჰიპოტენზია, კარდიოვასკულური დაავადება, GI ტრაქტის დაავადება, ჰიპერ და ჰიპო პერესტალტიკა და მჟავას სეკრეცია კუჭ-ნაწლავურ ტრაქტში.

მუხლები: 3 დამოუკიდებელი
12 დამოკიდებული

(10) **AP 2009 10660 A** (51) **Int. Cl. (2006) C 07 C 237/24 C 07 D 207/04 A 61 K 31/165**

(21) AP 2006 010660 (22) 2006 10 16

(31) 60/730,996

(32) 2005 10 27

(33) US

(71) **PFIZER PRODUCTS INC. (US)**
Eastern Point Road, Groton, Connecticut 06340 (US)

(72) **WAGER, Travis, T. (US);**
CHANDRASEKARAN, Ramalakshmi,
Yegna (US);
BUTLER, Todd, William (US)

(74) **Shalva Gvaramadze**

(85) 2008 04 24

(86) PCT/IB2006/002977, 2006 10 16

(54) **HISTAMINE-3 RECEPTOR ANTAGONISTS**

(57) This invention is directed to a compound of formula I:

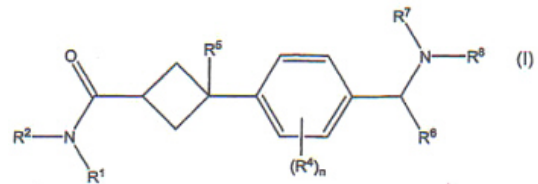

or a pharmaceutically acceptable salt thereof; a pharmaceutical composition containing a compound of formula I, a process of preparation of a compound of formula I, a method of treatment of a disorder or condition that may be treated by antagonizing histamine H3 receptors. The invention also concerns the use of compound of formula I for treatment of a disorder or condition selected from the group consisting of depression, mood disorders, schizophrenia, anxiety disorders, Alzheimer's disease, attention-deficit hyperactivity disorder (ADHD), psychotic disorders, cognitive disorders, sleep disorders, obesity, dizziness, epilepsy, motion sickness, respiratory diseases, allergy, allergy-induced airway responses, allergic rhinitis, nasal congestion, allergic congestion, congestion, hypotension, cardiovascular disease, diseases of the GI tract, hyper and hypo motility and acidic secretion of the gastro-intestinal tract.

Claims: 3 independent
12 dependent

(10) **AP 2009 10660 A** (51) **Int. Cl. (2006) C 07 C 237/24 C 07 D 207/04 A 61 K 31/165**

(21) AP 2006 010660 (22) 2006 10 16

(31) 60/730,996

(32) 2005 10 27

(33) US

(71) **Пфайзер Продактс Инк. (US)**

(72) **Тревис Т. Вейджер (US);**
Рамалакшми Йегна Чандрасекарან (US);
Тодд Уилльям Батлер (US)

(74) **Шалва Гварамадзе**

(85) 2008 04 24

(86) PCT/IB2006/002977, 2006 10 16

(54) **АНТАГОНИСТЫ РЕЦЕПТОРА ГИСТАМИНА – 3**

(57) В изобретении дано соединение формулы I:

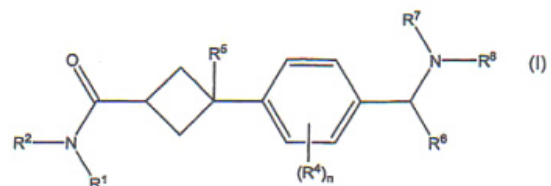

или его фармацевтически приемлемая соль, способ получения этого соединения, и применение для лечения таких расстройств или состояний, лечение которых возможно анта-

გონისტა მიმდებარე რეცეპტორის გისტამინის 3 (H3). В изобретении также дано применение соединения формулы (1) для лечения расстройства или состояния, выбранного из группы: депрессия, расстройство настроения, шизофрения, тревога, когнитивное расстройство, болезнь Альцгеймера, дефицит внимания (ADD), гиперактивный дефицит внимания (ADHD), психотические расстройства, расстройство сна, головокружение, эпилепсия, респираторное заболевание, аллергия, реакция дыхательных путей, вызванная аллергией, аллергический ринит, назальная гиперемия, аллергическая гиперемия, гиперемия, гипотензия, кардиоваскулярное заболевание, заболевания GI тракта, гипер и гипоперистальтика и секреция кислоты в желудочно-кишечном тракте.

Пункты: 3 независ.

12 завис.

(10) AP 2009 10642 A **(51) Int. Cl. (2006)**
C 07 D 401/14
A 61 K 31/506
A 61 P 5/50

(21) AP 2006 010642 (22) 2006 09 14
(31) 60/718,015
(32) 2005 09 16
(33) US

(71) არენა ფარმასეუტიკალს, ინკ. (US)
6166 ნენსი რიჯ დრაივ, სან დიეგო,
კალიფორნია 92121-3223 (US)

(72) რობერტ მ. ჯოუნსი (GB);
იუერგ ლემანი (CH)

(74) შალვა გვარამაძე

(85) 2008 04 15

(86) PCT/US2006/035651, 2006 09 14

(54) **მეტაბოლიზმის მოდულატორები და მათი გამოყენება მეტაბოლიზმით განპირობებული დარღვევის სამკურნალოდ**

(57) გამოგონება ეხება 4-[-მეთილ-6(2-მეთილ-პირიდინ-3-ილოქსი)-პირიმიდინ-4-ილოქსი]-პიპერიდინ - 1 - კარბონმჟავა იზოპროპილის რთულ ეთერს, მის ფარმაცევტულად მისაღებ მარილებს, სოლვატებს და ჰიდრატებს, რომლებიც გლუკოზის მეტაბოლიზმის მოდულატორებია. გამოგონების ნაერთები გამოიყენება ნივთიერებათა ცვლის მოშლით გამოწვეული დარღვევებისა და მათი გართულებების, როგორცაა დიაბეტი და სიმსუქნე, მკურნალობისათვის.

მუხლები: 13 დამოუკიდებელი

1 დამოკიდებული

(10) AP 2009 10642 A **(51) Int. Cl. (2006)**
C 07 D 401/14
A 61 K 31/506

A 61 P 5/50

(21) AP 2006 010642 (22) 2006 09 14

(31) 60/718,015

(32) 2005 09 16

(33) US

(71) ARENA PHARMACEUTICALS, INC. (US)
6166 Nancy Ridge Drive, San Diego, CA
92121 (US);

(72) JONES, Robert, M. (GB);
LEHMANN, Juerg (CN)

(74) Shalva Gvaramadze

(85) 2008 04 15

(86) PCT/US2006/035651, 2006 09 14

(54) **MODULATORS OF METABOLISM AND THE TREATMENT OF DISORDERS RELATED THERETO**

(57) The present invention relates to 4-[5-methyl-6-(2-methyl-pyridin-3-yloxy)-pyrimidin-4-yloxy]-piperidine-1-carboxylic acid isopropyl ester, pharmaceutically acceptable salts, solvates and hydrates thereof that are modulators of glucose metabolism. The compounds of the present invention are useful in the treatment of metabolic-related disorders and complications thereof, such as, diabetes and obesity.

Claims: 13 independent

1 dependent

(10) AP 2009 10642 A **(51) Int. Cl. (2006)**
C 07 D 401/14
A 61 K 31/506
A 61 P 5/50

(21) AP 2006 010642 (22) 2006 09 14

(31) 60/718,015

(32) 2005 09 16

(33) US

(71) არენა ფარმასეუტიკალს, ინკ. (US)

(72) რობერტ მ. ჯოუნსი (GB);
იუერგ ლემანი (CH)

(74) შალვა გვარამაძე

(85) 2008 04 15

(86) PCT/US2006/035651, 2006 09 14

(54) **МОДУЛЯТОРЫ МЕТАБОЛИЗМА И ИХ ПРИМЕНЕНИЕ ДЛЯ ЛЕЧЕНИЯ ОБУСЛОВЛЕННЫХ МЕТАБОЛИЗМОМ НАРУШЕНИЙ**

(57) Изобретение касается изопропилового сложного эфира 4-[-метил-6(2-метил-пиридин-3-илокси)-пиримидин-4-илокси]-пиперидин-1-карбоновой кислоты, его фармацевтически приемлемых солей, сольватов и гидратов, которые являются модуляторами метаболизма глюкозы. Соединения по изобретению применимы для лечения нарушений и их осложнений, вызванных нарушением обмена веществ, таких как диабет и ожирение.

Пункты: 13 независ.

1 завис.

(10) AP 2009 10333 A (51) Int. Cl. (2006)
C 07 D 413/12
C 07 D 417/12
A 61 K 31/4245
A 61 P 19/02
A 61 K 31/433

(21) AP 2006 010333 (22) 2006 03 21
(31) 60/664,317; PCT/CA2006/000432
(32) 2005 03 21; 2006 03 21
(33) US; CA

(71) მერკ ფროსტ კანადა ლტდ (CA)
16711 ტრანს-კანადა ჰაიუეი, კირკლენდ,
კვებეკი H9H 3L1 (CA)
(72) მარკ ბლუენი (CA);
ერიხ, ჯ. გრიმი (DE);
ივ გარო (CA);
მარკ განიონი (CA);
ელენ ჟუტო (CA);
სებასტიენ ლალიბერტი (CA);
ბრიუს მაკეი (CA);
რიშარ ფრეიზენი (CA)

(74) გურამ ციციშვილი
(85) 2007 10 23
(86) PCT/CA2006/000432, 2006 03 21

(54) თიადიაზოლ ჩანაცვლებული კუმარინების წარმოებულნი და მათი გამოყენება ლეიკოტრიენების ბიოსინთეზის ინჰიბიტორებად

(57) მოცემული გამოგონება ეხება ნაერთებს, ფორმულით I,

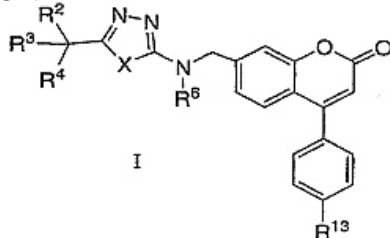

რომლებიც წარმოადგენს ლეიკოტრიენების ბიოსინთეზის ინჰიბიტორებს. ამ ნაერთების გამოყენება ხდება ათეროსკლეროზის, ასთმის, ალერგიის, ანთების საწინააღმდეგო და ციტოპროტექტორული აგენტების სახით.
მუხლები: 11 დამოუკიდებელი
8 დამოკიდებული

(10) AP 2009 10333 A (51) Int. Cl. (2006)
C 07 D 413/12
C 07 D 417/12
A 61 K 31/4245
A 61 P 19/02
A 61 K 31/433

(21) AP 2006 010333 (22) 2006 03 21
(31) 60/664,317; PCT/CA2006/000432
(32) 2005 03 21; 2006 03 21
(33) US; CA

(71) MERCK FROSST CANADA LTD. (CA)
16711 Trans-Canada Highway, Kirkland,

Québec H9H 3L1 (CA)
(72) BLOUIN, Marc (CA);
GRIMM, Erich, L. (DE);
GAREAU, Yves (CA);
GAGNON, Marc (CA);
JUTEAU, Helene (CA);
LALIBERTE, Sebastien (CA);
MACKAY, Bruce (CA);
FRIESEN, Richard (CA)

(74) Guram Tsitsishvili
(85) 2007 10 23
(86) PCT/CA2006/000432, 2006 03 21
(54) THIAZOLE SUBSTITUTED COUMARIN DERIVATIVES AND THEIR USE AS LEUKOTRIENE BIOSYNTHESIS INHIBITOR
(57) The instant invention provides compounds of Formula I

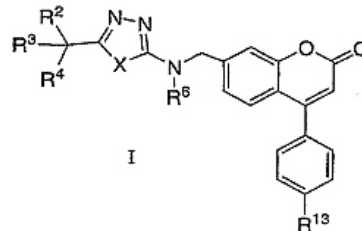

which are leukotriene biosynthesis inhibitors. These compounds are used as anti-atherosclerotic, anti-asthmatic, anti-allergic, anti-inflammatory and cytoprotective agents.
Claims: 11 independent
8 dependent

(10) AP 2009 10333 A (51) Int. Cl. (2006)
C 07 D 413/12
C 07 D 417/12
A 61 K 31/4245
A 61 P 19/02
A 61 K 31/433

(21) AP 2006 010333 (22) 2006 03 21
(31) 60/664,317; PCT/CA2006/000432
(32) 2005 03 21; 2006 03 21
(33) US; CA

(71) Мерк Фросст Канада Лтд. (CA)
(72) Марк Блуэн (CA);
Эрих, Л. Гримм (DE);
Ив Гаро (CA);
Марк Ганьон (CA);
Элен Жюто (CA);
Себастьян Лалиберт (CA);
Брюс Макэй (CA);
Ришар Фриезен (CA)

(74) Гурам Цицишвили
(85) 2007 10 23
(86) PCT/CA2006/000432, 2006 03 21
(54) ПРОИЗВОДНЫЕ КУМАРИНА, ЗАМЕЩЕННЫЕ ТИАЗОЛОМ И ИХ ПРИМЕНЕНИЕ В КАЧЕСТВЕ ИНГИБИТОРОВ БИОСИНТЕЗА ЛЕЙКОТРИЕНОВ

(57) Данное изобретение касается соединений, формулы 1,

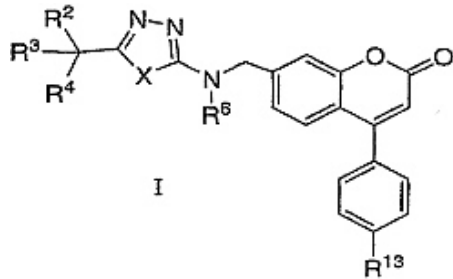

которые представляют собой ингибиторы биосинтеза лейкотриенов. Эти соединения применяют в качестве антиатеросклеротических, антиастматических, антиаллергических, противовоспалительных и цитопротективных агентов.

Пункты: 11 независ.
8 завис.

(54) 3-ფენილ-პირაზოლის წარმოებულები, 5-HT_{2A} სეროტონინის რეცეპტორის მოდულატორების სახით, რომლებიც სასარგებლოა ამ რეცეპტორთან დაკავშირებული მოშლილობების სამკურნალოდ

(57) გამოგონება ეხება ზოგიერთი 3-ფენილ-პირაზოლის წარმოებულებს და მათ ფარმაცევტულ კომპოზიციებს, რომლებიც ასდენს 5-HT_{2A} სეროტონინის რეცეპტორის აქტივობის მოდულირებას. ნაერთები და მათი ფარმაცევტული კომპოზიციები ორიენტირებულია ხერხებზე, რომლებიც სასარგებლოა თრომბოციტების აგრეგაციის, კორონარული არტერიების დაავადებების, მიოკარდის ინფარქტის, ტრანზიენტური იშემიის შეტევის, სტენოკარდიის, ინსულტის, წინაგულის მოციმციმე არითმიის, სისხლის შეღდგობის წარმოქმნის რისკის შემცირებას, ასთმის ან მისი სიმპტომების, შფოთვითი აღზნების ან მისი სიმპტომების, ქცევითი მოშლილობების, წამლებით გამოწვეული ფსიქოზის, ადგენილი ფსიქოზის, უილ დე ლა ტურეტის სინდრომის, მანიაკალური მოშლილობების, ორგანული ან NOS ფსიქოზის, ფსიქოტური მოშლილობების, ფსიქოზის, მწვავე შიზოფრენიის, ქრონიკული შიზოფრენიის, NOS შიზოფრენიის და მასთან დაკავშირებული მოშლილობების, ძილის დაღრვევების, რომლებიც დაკავშირებულია დიაბეტთან, პროგრესირებადი მრავალკერებიანი ლეიკონეკროზული და ა.შ. სამკურნალოდ.

მუხლები: 30 დამოუკიდებელი
34 დამოკიდებული
ფიგურა: 12

C 09

- (10) AP 2009 10137 A (51) Int. Cl. (2006) C 09 D 231/16
- C 07 D 231/12
- C 07 D 403/12
- C 07 D 487/08
- C 07 D 401/12
- C 07 D 405/12
- C 07 D 409/12
- C 07 D 413/12
- C 07 D 417/12
- A 61 P 29/00
- A 61 K 31/4155

- (21) AP 2005 010137 (22) 2005 11 17
- (31) 60/629,774; 60/647,639; 60/658,384; 60/713,384; 60/733,165
- (32) 2004 11 19; 2004 01 26; 2005 03 02; 2005 09 01; 2005 11 04
- (33) US; US; US; US; US
- (71) არენა ფარმასიუტიკალს, ინკ. (US) 6166 ნენსი რიჯ დრაივ, სან დიეგო, კალიფორნია 92121 (US)
- (72) ბრედლი ტიგარდენი (US); იფენ სიუნი (US); სონია სტრაპ-პლინეტი (SI); ჰონაპა იაკუმარ (US); პეტერ ი.დოსა (US); კონრად ფეისტინგერი (DE); მარტინ კასპერი (US); იუერგ ლემანი (CH); რობერტ მ. ჯონსი (GB); დევიდ ჯ.იუნეტი (GB); ძინ სუნ კეროლაინ ჩოი (US)
- (74) თამაზ შილაკაძე
- (85) 2007 06 18
- (86) PCT/US2005/041726, 2005 11 17

- (10) AP 2009 10137 A (51) Int. Cl. (2006) C 09 D 231/16
- C 07 D 231/12
- C 07 D 403/12
- C 07 D 487/08
- C 07 D 401/12
- C 07 D 405/12
- C 07 D 409/12
- C 07 D 413/12
- C 07 D 417/12
- A 61 P 29/00
- A 61 K 31/4155

- (21) AP 2005 010137 (22) 2005 11 17
- (31) 60/629,774; 60/647,639; 60/658,384; 60/713,384; 60/733,165
- (32) 2004 11 19; 2004 01 26; 2005 03 02; 2005 09 01; 2005 11 04
- (33) US; US; US; US; US
- (71) ARENA PHARMACEUTICALS, INC. (US) 6166 Nancy Ridge Drive, San Diego, CA 92121 (US);
- (72) TEEGARDEN, Bradley (US);

XIONG, Yifeng (US);
 STRAH-PLYNET, Sonja (SI);
 JAYAKUMAR, Honnappa (US);
 DOSA, Peter I. (US);
 FEICHTINGER, Konrad (DE);
 CASPER, Martin (US);
 LEHMANN, Juerg (CN);
 JONES, Robert M. (GB);
 UNETT, David J. (GB);
 CHOI, Jin, Sun, Karoline (US)

(74) Tamaz Shilakadze

(85) 2007 06 18

(86) PCT/US2005/041726, 2005 11 17

(54) **3-PHENYL-PYRAZOLE DERIVATIVES AS MODULATORS OF THE 5-HT_{2A} SEROTONIN RECEPTOR USEFUL FOR THE TREATMENT OF DISORDERS RELATED THERETO**

(57) The present invention relates to certain 3-phenyl-pyrazole derivatives and pharmaceutical compositions thereof that modulate the activity of the 5-HT_{2A} serotonin receptor. Compounds and pharmaceutical compositions thereof are directed to methods useful in the treatment of platelet aggregation, coronary artery disease, myocardial infarction, transient ischemic attack, angina, stroke, atrial fibrillation, reducing the risk of blood clot formation, asthma or symptoms thereof, agitation or a symptom, behavioural disorders, drug induced psychosis, excitative psychosis, Gilles de la Tourette's syndrome, manic disorder, organic or NOS psychosis, psychotic disorder, psychosis, acute schizophrenia, chronic schizophrenia, NOS schizophrenia and related disorders, and sleep disorders, sleep disorders, diabetic-related disorders, progressive multifocal leukoencephalopathy and the like.

Claims: 30 independent

34 dependent

Fig.: 12

(10) AP 2009 10137 A (51) Int. Cl. (2006)
 C 09 D 231/16
 C 07 D 231/12
 C 07 D 403/12
 C 07 D 487/08
 C 07 D 401/12
 C 07 D 405/12
 C 07 D 409/12
 C 07 D 413/12
 C 07 D 417/12
 A 61 P 29/00
 A 61 K 31/4155

(21) AP 2005 010137 (22) 2005 11 17

(31) 60/629,774; 60/647,639; 60/658,384;
 60/713,384; 60/733,165

(32) 2004 11 19; 2004 01 26; 2005 03 02;
 2005 09 01; 2005 11 04

(33) US; US; US; US; US

(71) Арена Фармасьютикалс, Инк. (US)

(72) Бредли Тигарден (US);

Ифэн Сюн (US);

Соня Страх-Плинет (SI);

Хоннаппа Якумар (US);

Петер И. Доса (US);

Конрад Фейхтингер (DE);

Мартин Каспер (US);

Юэрг Леманн (CH);

Роберт М. Джонс (GB);

Дэвид Дж. Юнетт (GB);

Дзинь Сунь Кэролайн Чои (US)

(74) Тамаз Шилакадзе

(85) 2007 06 18

(86) PCT/US2005/041726, 2005 11 17

(54) **ПРОИЗВОДНЫЕ 3-ФЕНИЛПИРАЗОЛА, В КАЧЕСТВЕ МОДУЛЯТОРОВ 5-HT_{2A} РЕЦЕПТОРА СЕРОТОНИНА, КОТОРЫЕ ПОЛЕЗНЫ ДЛЯ ЛЕЧЕНИЯ РАССТРОЙСТВ, СВЯЗАННЫХ С ЭТИМ РЕЦЕПТОРОМ**

(57) Изобретение касается некоторых производных 3-фенилпиразола и их фармацевтических композиций, которые производят модулирование активности рецептора серотонина 5-HT_{2A}. Соединения и их фармацевтические композиции ориентированы на способы, которые полезны для лечения агрегации тромбоцитов, заболеваний коронарных артерий, инфаркта миокарда, приступов транзиторной ишемии, стенокардии, инсульта, мерцательной аритмии предсердия, для снижения риска образования сгустков крови, астмы или ее симптомов, тревожного возбуждения или его симптомов, поведенческих расстройств, психоза, вызванного применением лекарств, психоза возбудимости, синдрома Жиль де ла Туретта, маниакальных расстройств, органического или NOS психоза, психотических расстройств, психоза, острой шизофрении, хронической шизофрении, NOS шизофрении и связанных с этим расстройств, нарушениями сна, которые связаны с диабетом, прогрессирующей многоочаговой лейкоэнцефалопатии и т. п.

Пункты: 30 независ.

34 завис.

Фиг.: 12

C 25

(10) AP 2009 10711 A (51) Int. Cl. (2006)
 C 25 C 7/00
 C 25 C 7/08

(21) AP 2008 010711 (22) 2008 05 23

(71) ჯონდო გეგლესიანი (GE)

ვაჟა-ფშაველას გამზ. კორპ. 80, ბ. 5, 0186,
 თბილისი (GE);

თამაზ ლეჟავა (GE)

ო. ჭავჭავაძის გამზ. 75, ბ. 16, 0120,

- თბილისი (GE);
ცისანა გაგნიძე (GE)
ვაჟა-ფშაველას გამზ.15ა, ბ.35, 0160,
თბილისი (GE);
მანანა მამფორია (GE)
ხევისუბნის ქ.12, ბ.66, 0192,
თბილისი (GE)
- (72) ჯონდო გველესიანი (GE);
თამაზ ლეჟავა (GE);
ცისანა გაგნიძე (GE);
მანანა მამფორია (GE)
- (54) **კარბონული და სამრეწველო
ჩამდინარე წყლების გადამმუშავებელი
ელექტროქიმიური რეაქტორი**
- (57) რეაქტორი შეიცავს კორპუსს 1, რომელ-
საც აქვს ცილინდრული ფორმა კონუსური
ძირით 3. ამასთან, პარალელურად ჩართული
ელექტროდები 5 და 6 ფიქსირებულია კილო-
ების მქონე კასეტაში 4 და განლაგებულია
მასში ბორჯღაღის ფორმით, ხოლო კასეტის
ცენტრში მოთავსებულია სარევი 8.
მუხლები: 1 დამოუკიდებელი
ფიგურა: 2

(10) AP 2009 10711 A (51) Int. Cl. (2006)
C 25 C 7/00
C 25 C 7/08

- (21) AP 2008 010711 (22) 2008 05 23
- (71) Jondo Gvelesiani (GE)
Vazha-Pshavela Ave. 80, ap.5, 0186,
Tbilisi (GE);
Tamaz Lezhava (GE)
I.Chavchavadze Ave. 75, ap.16, 0120,
Tbilisi (GE);
Tsisana Gagnidze (GE)
Vazha-Pshavelas gamz.15a, b.35, 0160,
Tbilisi (GE);
Manana Mamporia (GE)
Khevisubnis k.12, b.66, 0192, Tbilisi (GE)
- (72) Jondo Gvelesiani (GE);
Tamaz Lezhava (GE);
Tsisana Gagnidze (GE);
Manana Mamporia (GE)
- (54) **ELECTROCHEMICAL REACTOR FOR
PROCESSING OF QUARRY AND
INDUSTRIAL SEWAGE**
- (57) A reactor contains a case 1, which has the
cylindrical form with a conic bottom 3. Thus, in
parallel powered electrodes 5 and 6 are fastened in
the magnetic-type cartridge 4 having grooves and
are disposed in it in the form of a beam swastika,
and in the center of the magnetic-type cartridge the
agitator 8 is placed.
Claims: 1
Fig.: 2

(10) AP 2009 10711 A (51) Int. Cl. (2006)
C 25 C 7/00
C 25 C 7/08

- (21) AP 2008 010711 (22) 2008 05 23
- (71) ჯონდო გველესიანი (GE);
თამაზ ლეჟავა (GE);
ცისანა გაგნიძე (GE);
მანანა მამფორია (GE)
- (72) ჯონდო გველესიანი (GE);
თამაზ ლეჟავა (GE);
ცისანა გაგნიძე (GE);
მანანა მამფორია (GE)
- (54) **ЭЛЕКТРОХИМИЧЕСКИЙ РЕАКТОР
ДЛЯ ПЕРЕРАБОТКИ КАРЬЕРНЫХ И
ПРОМЫШЛЕННЫХ СТОЧНЫХ
ВОД**
- (57) Реактор содержит корпус 1, который имеет
цилиндрическую форму с коническим дном 3.
При этом, параллельно включенные электроды
5 и 6 зафиксированы в кассете 4, имеющей пазы
и расположены в ней в форме лучевой свастики,
а в центре кассеты помещена мешалка 8.
Пункты: 1
Фиг.: 2

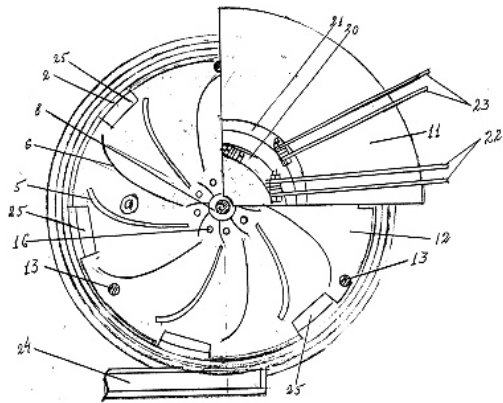

ბანყოფილება F

F 25

(10) AP 2009 10737 A (51) Int. Cl. (2006)
F 25 B 15/00

- (21) AP 2008 010737 (22) 2008 06 04
- (71) თამაზ მეგრელიძე (GE)
ზანდუკელის ქ. 12, ბ.11, 0108,
თბილისი (GE);
ვიტალი დვაჩლიანი (GE)
ლილოს დას., 0198, თბილისი (GE);
ლევან გუგულაშვილი (GE)
დიდმის მას., III კვარტ., კორპ. 20, ბ.10,
0159, თბილისი (GE);
გიორგი მეგრელიძე (GE)
ზანდუკელის ქ. 12, ბ.11, 0108,
თბილისი (GE);
გივი გუგულაშვილი (GE)
გლდანის მას., III მკრ., კორპ. 77, ბ.31,
0167, თბილისი (GE)
- (72) თამაზ მეგრელიძე (GE);

ვიტალი გუგულაშვილი (GE);
 ლევან გუგულაშვილი (GE);
 გიორგი მეგრელიძე (GE);
 გივი გუგულაშვილი (GE)

(54) თბობადაცვლელი დანადგარი

(57) დანადგარი შეიცავს მაცივარ მანქანას მაცივარი აგენტის ცირკულაციის კონტურით, აბსორბერს 1, გენერატორს 3, სამაცივრო საკანს 10, საორთქლებელსა 9 და კონდენსატორს 7. გენერატორი მუშა სითხის ცირკულაციის კონტურით 15, 16 დაკავშირებულია მზის ენერჯის კოლექტორთან 17. მაცივარი მანქანის ელექტროგამახურებელით აღჭურვილი გენერატორი ჩართულია მუშა სითხის ცირკულაციის კონტურში ისე, რომ გენერატორში შემავალი და გამომავალი შტოები ერთმანეთთან დაკავშირებულია შემავრთებელი მილით, რომლის მიერთების ადგილზე განლაგებულია ტემპერატურის გადამწოდთან ელექტრულად დაკავშირებული ორსველიანი ონკანი.

მუხლები: 1 დამოუკიდებელი
 ფიგურა: 1

(10) AP 2009 10737 A (51) Int. Cl. (2006) F 25 B 15/00

- (21) AP 2008 010737 (22) 2008 06 04
 (71) Tamaz Megrelidze (GE);
 Zandukelis k.12, b.11, 0108, Tbilisi (GE);
 Vitaly Gvachliani (GE)
 Digomi, I quartal, build. 2a, ap. 128, 0159, Tbilisi (GE);
 Levan Gugulashvili (GE)
 Dighmis mas. III kvart., 20 korp. b.10, 0159, Tbilisi (GE);
 George Megrelidze (GE)
 Zandukelis k.12, b.11, 0108, Tbilisi (GE);
 Givi Gugulashvili (GE)
 Gldanis mas. III mkr. korp.77, b.31, 0167, Tbilisi (GE);
 (72) Tamaz Megrelidze (GE);
 Vitaly Gvachliani (GE);
 Levan Gugulashvili (GE);
 George Megrelidze (GE);
 Givi Gugulashvili (GE)

(54) HEAT EXCHANGE INSTALLATION

(57) An installation contains the refrigerating machine with a contour of circulation of the refrigerating agent, an adsorber 1, an oscillator 3, a refrigerating chamber 10, an evaporator 9 and a capacitor 7. The oscillator is connected with a collecting channel 17 of solar energies by the contour 15, 16 of circulation of operating fluid. The oscillator of the refrigerating machine equipped by the electric heater is included in the contour of circulation of operating fluid so, that branches entering into the oscillator and getting out from it are connected with each other by a connecting tube in which place of connection is located two-way

crane electrically connected with the temperature-sensitive element.

Claims: 1 independent
 Fig.: 1

(10) AP 2009 10737 A (51) Int. Cl. (2006) F 25 B 15/00

- (21) AP 2008 010737 (22) 2008 06 04
 (71) Tamaz Megrelidze (GE);
 Виталий Гвачлиани (GE);
 Леван Гугулашвили (GE);
 Георгий Мегрелидзе (GE);
 Гиви Гугулашвили (GE)
 (72) Tamaz Megrelidze (GE);
 Виталий Гвачлиани (GE);
 Леван Гугулашвили (GE);
 Георгий Мегрелидзе (GE);
 Гиви Гугулашвили (GE)

(54) ТЕПЛООБМЕННАЯ УСТАНОВКА

(57) Установка содержит холодильную машину с контуром циркуляции холодильного агента, адсорбер 1, генератор 3, холодильную камеру 10, испаритель 9 и конденсатор 7. Генератор контуром 15, 16 циркуляции рабочей жидкости связан с коллектором 17 солнечной энергии. Генератор холодильной машины, оснащенный электронагревателем, включен в контур циркуляции рабочей жидкости так, что входящая в генератор и выходящая из него ветви связаны друг с другом соединительной трубкой, в месте подсоединения которой расположен электрически связанный с температурным датчиком двухходовой кран.

Пункты: 1 независ.
 Фиг.: 1

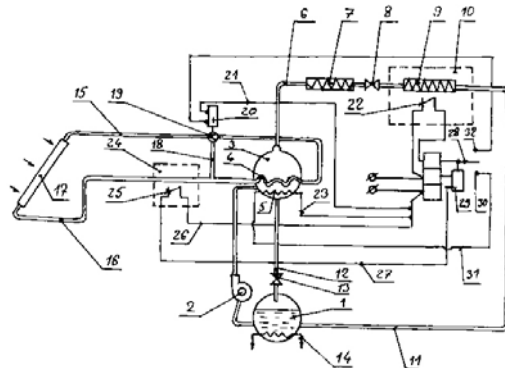

ბანყოფილება G

G 07

(10) AP 2009 10752 A (51) Int. Cl. (2006) G 07 F 7/10 G 07 F 7/02 G 07 D 7/20

- (21) AP 2006 010752 (22) 2006 11 30
 (31) 0524414.0; 0601910.3; 60/774,225;

0613835.8; 0614902.5
 (32) 2005 12 01; 2006 01 31; 2006 02 17;
 2006 07 13; 2006 07 27
 (33) GB; GB; GB; GB; GB
 (71) გრაიდლოქტს ლიმიტედ (GB)
 მონტეგიუ ხაუს 81 ხაიჯ სტრიტ
 ჰუნტინგდონ PE29 3NY (GB)
 (72) ჯონოტან ქრეიმერ (GB);
 სტეფენ ჰოუს (GB)
 (74) დავით ზურაბიშვილი
 (85) 2008 06 13
 (86) PCT/GB2006/050422, 2006 11 30
 (54) **ხერხი და მოწყობილობა სუბიექტის
 იდენტიფიკაციის ან უზღუდის დადასტურე-
 ბისათვის ტრანზაქციის ერთჯერადი
 კოდების გამოყენებით**
 (57) ხერხი ითვალისწინებს ბადეზე პოზი-
 ციების განსაზღვრული რაოდენობის პერ-
 სონალური კომბინაციის დამახსოვრებას
 პერსონალური იდენტიფიკაციის მონაცემებ-
 თან ერთად და შემდეგ ამ კომბინაციის გამო-
 ეყენება ვერიფიკაციის პროცესში. ვერიფიკა-
 ციის პროცესი ითვალისწინებს შემდეგ ოპერ-
 რაციებს: ა) სუბიექტისათვის პოზიციების
 შესავსები ბადის წარდგენას, რომელიც და-
 კავებულია სიმბოლოების ფსევდოშემთხვე-
 ვითი ჯგუფით, და სუბიექტისათვის სიმბო-
 ლოების საპასუხო ჯგუფის განსაზღვრის
 შეთავაზებას, რომლებიც შესავსებ ბადეზე
 დაიკავებს ისეთ პოზიციებს, რომლებიც
 შენახულ პერსონალურ კომპოზიციას შე-
 ესაბამება; ბ) სუბიექტისაგან საპასუხო ჯგუ-
 ფის მიღებას; გ) შესავსები ბადიდან და შე-
 ნახული კომბინაციიდან სიმბოლოების ვე-
 რიფიკაციის ჯგუფის გენერირებას, რომლე-
 ბიც შესავსებ ბადეზე დაიკავებს ისეთ პო-
 ზიციებს, რომლებიც შენახულ პერსონა-
 ლურ კომპოზიციას შეესაბამება; დ) სიმბო-
 ლოების საპასუხო ჯგუფის შედარებას
 სიმბოლოების ვერიფიკაციის ჯგუფთან და
 ე) სუბიექტის იდენტიფიკატორის ვერიფი-
 კაციას, თუ საპასუხო ჯგუფი იგივე აღმოჩ-
 ნდა, რაც ვერიფიკაციის ჯგუფი.
 მუხლები : 6 დამოუკიდებელი
 49 დამოკიდებული
 ფიგურა: 15

(10) AP 2009 10752 A (51) Int. Cl. (2006)
G 07 F 7/10
G 07 F 7/02
G 07 D 7/20
 (21) AP 2006 010752 (22) 2006 11 30
 (31) 0524414.0; 0601910.3; 60/774,225;
 0613835.8; 0614902.5
 (32) 2005 12 01; 2006 01 31; 2006 02 17;
 2006 07 13; 2006 07 27
 (33) GB; GB; GB; GB; GB
 (71) GRIDLOCKTS LIMITED (GB)

Montagu House, 81 High Street, Huntingdon
 PE29 3NY (GB)
 (72) CRAYMER, Jonathan (GB);
 HOWES, Stephen (GB)
 (74) David Zurabishvili
 (85) 2008 06 13
 (86) PCT/GB2006/050422, 2006 11 30
 (54) **A METHOD AND APPARATUS FOR
 VERIFYING A PERSON'S IDENTITY OR
 ENTITLEMENT USING ONE-TIME
 TRANSACTION CODES**
 (57) A method for verifying a person's identity is of
 the general type which comprises storing a personal
 pattern of a pre-determined number of locations on
 a grid in association with personal identification
 data, and subsequently using the pattern in a
 verification process. According to the invention,
 the subsequent verification process comprises the
 steps of : (a) presenting to the person a challenge
 grid of locations occupied by a pseudo-random set
 of symbols, and challenging the person to identify a
 response set of symbols occupying locations in the
 challenge grid corresponding to the stored personal
 pattern; (b) receiving from the person the response
 set; (c) generating from the challenge grid and the
 stored pattern a verification set of symbols
 occupying locations in the challenge grid
 corresponding to the stored personal pattern; (d)
 comparing the response set of symbols with the
 verification set of symbols; and (e) verifying the
 identity of the person if the response set is the same
 as the verification set.
 Claims: 6 independent
 49 dependent
 Fig.: 15

(10) AP 2009 10752 A (51) Int. Cl. (2006)
G 07 F 7/10
G 07 F 7/02
G 07 D 7/20
 (21) AP 2006 010752 (22) 2006 11 30
 (31) 0524414.0; 0601910.3; 60/774,225;
 0613835.8; 0614902.5
 (32) 2005 12 01; 2006 01 31; 2006 02 17;
 2006 07 13; 2006 07 27
 (33) GB; GB; GB; GB; GB
 (71) Грайдлоктс Лимитед (GB)
 (72) Джонатан Креймер (GB);
 Стефен Хоус (GB)
 (74) Давид Зурабишвили
 (85) 2008 06 13
 (86) PCT/GB2006/050422, 2006 11 30
 (54) **СПОСОБ И УСТРОЙСТВО ДЛЯ
 ПОДТВЕРЖДЕНИЯ ИДЕНТИЧНОСТИ
 ИЛИ ПРАВ СУБЪЕКТА С ИСПОЛЬЗО-
 НИЕМ ОДНОРАЗОВЫХ КОДОВ
 ТРАНЗАКЦИИ**
 (57) Способ предусматривает запоминание на
 сетке персональной комбинации определенного
 количества позиции вместе с данными персо-

нальной идентификации и затем использование этой комбинации в процессе верификации. Процесс верификации предусматривает следующие операции: а) представление субъекту сетки с заполняемыми позициями, которые заняты псевдослучайной группой символов, и предложение определения ответной группы символов для субъекта, которые на заполняемой сетке займут такие позиции, которые соответствуют сохраненной персональной композиции; б) получение от субъекта ответной группы; в) генерирование группы верификации символов из заполняемой сетки и сохраненной комбинации, которые на заполняемой сетке займут такие позиции, которые соответствуют сохраненной персональной композиции; г) сравнение ответной группы символов с группой верификации символов и д) верификацию идентификатора субъекта, если ответная группа окажется той же, что и группа верификации.

Пункты: 6 независ.

49 завис.

Фиг.: 15

საწვობად. ბუფერში EU მონაცემების შენახვის შემდეგ WTRU გზავნის B-კვანძზე საწყისი TVM ინფორმაციის მოთხოვნის შეტყობინებას, რომელიც აჩვენებს, რომ WTRU-ს აქვს B-კვანძზე გასაგზავნად ხელმისაწვდომი EU მონაცემები. ამის საპასუხოდ B-კვანძი გეგმავს EU მონაცემების ერთ ან მეტ ნებადართულ გადაცემას. WTRU ნებადართული EU მონაცემების გადაცემების მეშვეობით გადასცემს B-კვანძს შენახული EU მონაცემების, სულ ცოტა, ნაწილს მაინც. ერთ-ერთი განხორციელების მიხედვით საწყისი TVM ინფორმაციის მოთხოვნის შეტყობინება იგზავნება WTRU-ს მიერ მხოლოდ მას შემდეგ, რაც WTRU-ს ბუფერში შენახული EU მონაცემების რაოდენობა გადაამეტებს დადგენილ ზღვრებს. სხვა შემთხვევაში, ყველა შენახული EU მონაცემი გადაიცემა B-კვანძზე იმის მოთხოვნის გარეშე, რომ B-კვანძმა შეასრულოს დაგეგმვა.

მუხლები: 3 დამოუკიდებელი

6 დამოკიდებული

ფიგურა: 4

ბანყოფილება H

H 04

(10) AP 2009 9684 A (51) Int. Cl. (2006) H 04 L 12/56

(21) AP 2005 009684 (22) 2005 03 07

(31) 60/557,974; 10/953,375

(32) 2004 03 31; 2004 09 29

(33) US; US

(71) ინტერდიჯიტალ ტექნოლოჯი კორპორეიშენ (US)
300 დელავერ ავენიუ, სუიტ 527,
უილმინგტონი, DE 19801 (US)

(72) გუოდუნ ჯანი (CN);
სტივენ ი. ტერი (US);
სტივენ გ. დიკი (US)

(74) შალვა გვარამაძე
(85) 2006 10 31

(86) PCT/US2005/007318, 2005 03 07

(54) *უსადენო კომუნიკაციის ხერხი და მოწყობილობა ტრაფიკის მოცულობის გაზომვის ინფორმაციის შესატყობინებლად გაუმჯობესებული კავშირის აღმავალი ხაზის მონაცემთა გადაცემების ხელშეწყობის უზრუნველსაყოფად*

(57) წარმოდგენილია უსადენო კავშირის ხერხი და მოწყობილობა ტრაფიკის მოცულობის გაზომვის (TVM) ინფორმაციის შესატყობინებლად, გამოყენებული უსადენო გადაცემ/მიმღებ მოწყობილობასა (WTRU), ე. ი. მობილურ სადგურსა და B-კვანძს შორის გაუმჯობესებული კავშირის აღმავალი ხაზის (EU) მონაცემთა გადაცემების ხელშე-

(10) AP 2009 9684 A (51) Int. Cl. (2006) H 04 L 12/56

(21) AP 2005 009684 (22) 2005 03 07

(31) 60/557,974; 10/953,375

(32) 2004 03 31; 2004 09 29

(33) US; US

(71) INTERDIGITAL TECHNOLOGY CORPORATION (US)
300 Delaware Avenue, Suite 527,
Wilmington, DE 19801 (US)

(72) ZHANG, Guodong (CN);
TERRY, Stephen E. (US);
DICK, Stephen, G. (US)

(74) Shalva Gvaramadze

(85) 2006 10 31

(86) PCT/US2005/007318, 2005 03 07

(54) **WIRELESS COMMUNICATION METHOD AND APPARATUS FOR REPORTING TRAFFIC VOLUME MEASUREMENT INFORMATION TO SUPPORT ENHANCED UPLINK DATA TRANSMISSIONS**

(57) A wireless communication method and apparatus for reporting traffic volume measurement (TVM) information used to support enhanced uplink (EU) data transmissions between wireless transmit/receive unit (WTRU), i.e., a mobile station, and a Node-B. After storing EU data in a buffer, the WTRU sends an initial TVM information request message to the Node-B indicating that the WTRU has EU data available to send to the Node-B. In response, the Node-B schedules one or more allowed EU data transmissions. The WTRU transmits at least a portion of the stored EU data to the Node-B via the

allowed EU data transmissions. In one embodiment, the initial TVM information request message is sent by the WTRU only after the quantity of EU data stored in the buffer of the WTRU exceeds an established threshold. Otherwise, all of the stored EU data is transferred to the Node-B without requiring scheduling by the Node-B.

Claims: 3 independent
3 dependent

Fig.: 4

Пункты: 3 независ.
3 завис.

Фиг.: 4

(10) AP 2009 9684 A (51) Int. Cl. (2006)
H 04 L 12/56

(21) AP 2005 009684 (22) 2005 03 07

(31) 60/557,974; 10/953,375

(32) 2004 03 31; 2004 09 29

(33) US; US

(71) Интердиджитал Текнолоджи
Корпорейшен (US)

(72) Гуодун Чжан (CN);
Стивен И. Терри (US);
Стивен Г. Дик (US)

(74) Шалва Гварамადзе

(85) 2006 10 31

(86) PCT/US2005/007318, 2005 03 07

(54) СПОСОБ БЕСПРОВОДНОЙ КОМ –
МУНИКАЦИИ И УСТРОЙСТВО ДЛЯ
СООБЩЕНИЯ ИНФОРМАЦИИ ИЗМЕ-
РЕНИЯ ОБЪЕМА ТРАФИКА ДЛЯ
ОБЕСПЕЧЕНИЯ ПОДДЕРЖКИ ПЕРЕ-
ДАЧИ ДАННЫХ УСОВЕРШЕНСТВО-
ВАННОЙ ВОСХОДЯЩЕЙ ЛИНИИ
СВЯЗИ

(57) Представлены способ беспроводной связи и устройство для сообщения информации измерения объема трафика (TVM), используемые между беспроводным передающим / приемным устройством (WTRU), т. е. мобильной станцией и узлом В для поддержки передачи данных усовершенствованной восходящей линии (EU) связи. После запоминания данных EU в буфере, WTRU посылает сообщение запроса исходной TVM информации на узел В, которое показывает, что WTRU имеет EU данные, доступные для передачи на узел В. В ответ на это узел В планирует одну или более разрешенных передач EU данных. WTRU с помощью разрешенных передач EU данных, передает на узел В по крайней мере часть сохраненных EU данных. Согласно одному из вариантов осуществления, сообщение о запросе исходной TVM информации WTRU посылает только после того, как количество данных EU, сохраненных в буфере WTRU, превысит установленный порог. В другом случае, все сохраненные данные EU передаются на узел В без требования того, чтобы узел В выполнил планирование.

2. სასარგებლო მოდელები
2.1. ბანასხალი (რეფერატები)

განაცხადები, რომლებზეც გათვალისწინებულია შედავება "საქპატენტის" სააპელაციო პალატაში, გამოქვეყნებიდან სამი თვის განმავლობაში.

2. UTILITY MODELS

2.1. APPLICATIONS (abstracts)

Applications laid open for the purpose of opposition before the chamber of appeal of "Sakpatenti" for three months within publication.

2. ПОЛЕЗНЫЕ МОДЕЛИ

2.1. ЗАЯВКИ (рефераты)

Заявки, по которым предусмотрено обжалование в апелляционной палате "Сакпатенти" в течение трех месяцев с даты их публикации.

ბანყოფილება G

G 01

(10) AU 2009 10974 U (51) Int. Cl. (2006)
G 01 T 1/00

(21) AU 2008 010974 (22) 2008 11 12

(71) არჩილ გეგუჩაძე (GE);
ჩეხოვის ქ. 25, 4618, ქუთაისი (GE);
ჯაულ გოგისვანიძე (GE)
დავით აღმაშენებლის გამზ. 129/13, 4607,
ქუთაისი (GE);
ავთანდილ ფორჩხიძე (GE)
რუსთაველის გამზ.105/1, 4607,
ქუთაისი (GE);
თემურ გვინიანიძე (GE)
მგალობლიშვილის ქ. 14, 4600,
ქუთაისი (GE)

(72) არჩილ გეგუჩაძე (GE);
ჯაულ გოგისვანიძე (GE);
ავთანდილ ფორჩხიძე (GE);
თემურ გვინიანიძე (GE)

(54) გეიგერის მთვლეელი სატრანსპორტო
საშუალებებისათვის

(57) გეიგერის მთვლეელი შეიცავს გაზების ნარევით შევსებულ მინის ორ ცილინდრულ მილს 1. ყოველი მილი შიგნიდან დაფარულია ლითონის თხელი ფენით, რომელიც წარმოადგენს კათოდს 2, და შეიცავს კათოდისაგან იზოლირებულ, მილის ღერძის გასწვრივ გაჭიმულ ლითონის წვრილ ძაფს, რომელიც წარმოადგენს ანოდს 3. კათოდსა და ანოდს შორის წრეში ჩართულია მაღალი ძაბვის წყარო 4, რომელიც დაკავშირებულია ანოდებთან წინაღობის 5 მეშვეობით. ანოდებთან მიერთებულია გამაძლიერებელი 7 და მარეგისტრირებელ-მთვლეელი მოწყობილობა 9, ამასთან, თითოეულ ანოდსა და წინაღობას შორის ჩართულია ნახევარგამტარული დიოდები 6.

ფიგურა: 1

(10) AU 2009 10974 U (51) Int. Cl. (2006)
G 01 T 1/00

(21) AU 2008 010974 (22) 2008 11 12

(71) Archil Geguchadze (GE);
Chekhov St. 25, 4616, Kutaisi (GE);
Jaul Gogisvanidze (GE)
Davit Aghmasheneblis gamz. 129/13, 4607,
Kutaisi (GE);
Avtandil Porchkhidze (GE)
Rustaveli Ave. 162/1, 4607, Kutaisi (GE);
Temur Gvinianidze (GE)
Mgaloblishvili St. 14, 4600, Kutaisi (GE)

(72) Archil Geguchadze (GE);
Jaul Gogisvanidze (GE);
Avtandil Porchkhidze (GE);
Temur Gvinianidze (GE)

(54) GEIGER COUNTER FOR VEHICLE

(57) Geiger counter contains two glass cylindrical tubes 1 filled by a mix of gases. Each tube from within is coated by a thin layer of metal, which represents the cathode 2, and contains isolated from the cathode, tensioned along an axis of the tube a metal thin string, which represents the anode 3. In the circuit between the cathode and the anode the source 4 of high voltage is switched, which is connected with the anodes by means of resistance 5. To the anodes the amplifier 7 and the calculating-registering arrangement 9 are switched up. Thus, between each anode and the resistance the semiconductor diode 6 is switched.

Fig.: 1

(10) AU 2009 10974 U (51) Int. Cl. (2006)
G 01 T 1/00

(21) AU 2008 010974 (22) 2008 11 12

(71) Арчил Гегучадзе (GE);
Джаул Гогисванидзе (GE);
Автандил Порчхидзе (GE);
Темур Гвинианидзе (GE)

(72) Арчил Гегучадзе (GE);
Джаул Гогисванидзе (GE);
Автандил Порчхидзе (GE);
Темур Гвинианидзе (GE)

(54) СЧЕТЧИК ГЕЙГЕРА ДЛЯ
ТРАНСПОРТНОГО СРЕДСТВА

(57) Счетчик Гейгера содержит две стеклянные цилиндрические трубки 1, заполненные смесью газов. Каждая трубка изнутри покрыта тонким

слоем металла, который представляет собой катод 2, и содержит изолированную от катода, натянутую вдоль оси трубки металлическую тонкую нить, которая представляет анод 3. В цепь между катодом и анодом подключен источник 4 высокого напряжения, который связан с анодами посредством сопротивления 5. К анодам подключены усилитель 7 и счетно-регистрирующее устройство 9. При этом, между каждым анодом и сопротивлением включен полупроводниковый диод 6.

Фиг.: 1

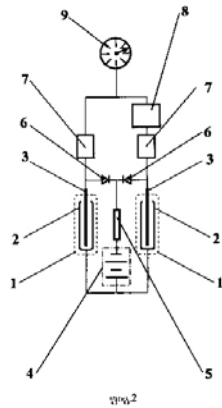

3. სამრეწველო ნიმუშები

3.1. განაცხადები

განაცხადები, რომლებზეც გათვალისწინებულია შედგება "საქპატენტის" სააპელაციო პალატაში, გამოქვეყნებიდან სამი თვის განმავლობაში.

3. INDUSTRIAL DESIGNS

3.1. APPLICATIONS

Applications laid open for the purpose of opposition before the chamber of appeal of "Sakpatenti" for three months within publication.

3. ПРОМЫШЛЕННЫЕ ОБРАЗЦЫ

3.1. ЗАЯВКИ (рефераты)

Заявки, по которым предусмотрено обжалование в апелляционной палате "Сакпатенти" в течение трех месяцев с даты их публикации.

(10) AD 2009 552 S (51) 02-01
(21) AD 2009 000552 (22) 2009 07 03
(28) 2
(23) 2009 03 26
(31) 001112569
(32) 2009 03 26
(33) EM
(71) ეს სი ეი ჰაიჯინ პროდაქტს აბ(SE)
SE-405 03 გეტებორგი (SE)
(72) კაროლინ ლენსულტი (SE)
(74) გურამ ციციშვილი
(54) *ბავშვის საშენი*
(55)

(10) AD 2009 552 S (51) 02-01
(21) AD 2009 000552 (22) 2009 07 03
(28) 2
(23) 2009 03 26
(31) 001112569
(32) 2009 03 26
(33) EM
(71) SCA Hygiene Products AB (SE)
SE-405-03 Göteborg (SE)
(72) LENHULT, Karoline (SE)
(74) Guram Tsitsishvili
(54) **BABY DIAPERS**

(10) AD 2009 552 S (51) 02-01
(21) AD 2009 000552 (22) 2009 07 03
(28) 2
(23) 2009 03 26
(31) 001112569
(32) 2009 03 26
(33) EM
(71) Эс Си Эй Хайджин Продактс А Б (SE)
SE-405 03 Гетеборг (SE)
(72) Каролин Ленхулт (SE)
(74) Гурам Цицишвили
(54) **ДЕТСКАЯ ПЕЛЕНКА**
(55)



(10) AD 2009 553 S (51) 02-01
(21) AD 2009 000553 (22) 2009 07 03
(28) 2
(23) 2009 03 26
(31) 001112569
(32) 2009 03 26
(33) EM
(71) ეს სი ეი ჰაიჯინ პროდაქტს აბ (SE)
SE-405 03 გეტებორგი (SE)
(72) კაროლინ ლენსულტი (SE)
(74) გურამ ციციშვილი
(54) *ბავშვის ამონაშენი*
(55)

(10) AD 2009 553 S (51) 02-01
(21) AD 2009 000553 (22) 2009 07 03
(28) 2
(23) 2009 03 26
(31) 001112569
(32) 2009 03 26
(33) EM
(71) SCA Hygiene Products AB (SE)
SE-405-03 Göteborg (SE)
(72) LENHULT, Karoline (SE)
(74) Guram Tsitsishvili
(54) **BABY DIAPERS**

(10) AD 2009 553 S (51) 02-01
(21) AD 2009 000553 (22) 2009 07 03
(28) 2
(23) 2009 03 26
(31) 001112569
(32) 2009 03 26
(33) EM

- (71) Эс Си Эй Хайджин Продактс А Б (SE)
SE-405-03 Гётеборг (SE)
- (72) Каролин Ленхулт (SE)
- (74) Гурам Цицишвили
- (54) **ДЕТСКИЙ ПОДГУЗНИК**



- (10) AD 2009 554 S (51) 02-01**
- (21) AD 2009 000554 (22) 2009 07 03
- (28) 1
- (23) 2009 03 26
- (31) 001112569
- (32) 2009 03 26
- (33) EM
- (71) ეს სი ეი ჰაიჯინ პროდაქტს აბ (SE)
SE-405 03 გეტებორგი (SE)
- (72) კაროლინ ლენსულტი (SE)
- (74) გურამ ციციშვილი
- (54) **ბავშვის ამონაწილი**
- (55)

- (10) AD 2009 554 S (51) 02-01**
- (21) AD 2009 000554 (22) 2009 07 03
- (28) 1
- (23) 2009 03 26
- (31) 001112569
- (32) 2009 03 26
- (33) EM
- (71) SCA Hygiene Products AB (SE)
SE-405-03 Göteborg (SE)
- (72) LENHULT, Karoline (SE)
- (74) Guram Tsitsishvili
- (54) **BABY DIAPERS**
- (55)

- (10) AD 2009 554 S (51) 02-01**
- (21) AD 2009 000554 (22) 2009 07 03
- (28) 1
- (23) 2009 03 26
- (31) 001112569
- (32) 2009 03 26
- (33) EM
- (71) Эс Си Эй Хайджин Продактс А Б (SE)
SE-405-03 Гётеборг (SE)
- (72) Каролин Ленхулт (SE)
- (74) Гурам Цицишвили

- (54) **ДЕТСКИЙ ПОДГУЗНИК**



- (10) AD 2009 555 S (51) 02-01**
- (21) AD 2009 000555 (22) 2009 07 03
- (28) 1
- (23) 2009 03 26
- (31) 001112569
- (32) 2009 03 26
- (33) EM
- (71) ეს სი ეი ჰაიჯინ პროდაქტს აბ (SE)
SE-405 03 გეტებორგი (SE)
- (72) კაროლინ ლენსულტი (SE)
- (74) გურამ ციციშვილი
- (54) **ბავშვის საშენი**
- (55)

- (10) AD 2009 555 S (51) 02-01**
- (21) AD 2009 000555 (22) 2009 07 03
- (28) 1
- (23) 2009 03 26
- (31) 001112569
- (32) 2009 03 26
- (33) EM
- (71) SCA Hygiene Products AB (SE)
SE-405-03 Göteborg (SE)
- (72) LENHULT, Karoline (SE)
- (74) Guram Tsitsishvili
- (54) **BABY DIAPERS**
- (55)

- (10) AD 2009 555 S (51) 02-01**
- (21) AD 2009 000555 (22) 2009 07 03
- (28) 1
- (23) 2009 03 26
- (31) 001112569
- (32) 2009 03 26
- (33) EM
- (71) Эс Си Эй Хайджин Продактс А Б (SE)
SE-405-03 Гётеборг (SE)
- (72) Каролин Ленхулт (SE)
- (74) Гурам Цицишвили
- (54) **ДЕТСКАЯ ПЕЛЕНКА**
- (55)

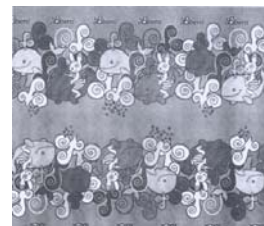

(10) AD 2009 551 S (51) 03-01
 (21) AD 2009 000551 (22) 2009 07 02
 (28) 4
 (71) შპს "გურ ქაინაკი" (GE)
 დავით აღმაშენებლის გამზ. 144, 0102,
 თბილისი (GE)
 (72) ეიუპ კიზილაი (TR)
 (74) ნუგზარ ქსოვრელი
 (54) **ჩანთა**
 (55) იხილეთ ნიშანთა ფერადი გამოსახულებანი (გვ. 135)



(10) AD 2009 551 S (51) 03-01
 (21) AD 2009 000551 (22) 2009 07 02
 (28) 4
 (71) OOO "Gur Kainaki" (GE)
 Prosp. Davida Agmashenebeli 144, 0102,
 Tbilisi (GE)
 (72) Eizup Kizikai (TR)
 (74) Nugzar Ksovreli
 (54) **BAG**
 (55) See color image of design (p. 135)



(10) AD 2009 551 S (51) 03-01
 (21) AD 2009 000551 (22) 2009 07 02
 (28) 4
 (71) OOO "Гур Каинаки" (GE)
 Просп. Давида Агмашенебели 144, 0102,
 Тбилиси (GE)
 (72) Эйуп Кизилай (TR)
 (74) Нугзар Ксоврели
 (54) **СУМКА**
 (55) Цветные изображения знаков смотрите (стр. 135)





(10) AD 2009 562 S (51) 10-06, 14-99

(21) AD 2009 000562 (22) 2009 08 14

(28) 1

(71) შპს "ტავრიდა ელექტრიკ საქართველო" (GE)
ნუცუბიდის ქ. 42, კორპ.2, ბ. 21, 0177, თბილისი (GE)

(72) გიორგი ჩხიკვიშვილი (GE)

(54) **მიკროპროცესორული სასიგნალო მოწყობილობა**

(55) იხილეთ ნიშანთა ფერადი გამოსახულება (გვ.135)



(10) AD 2009 562 S (51) 10-06, 14-99

(21) AD 2009 000562 (22) 2009 08 14

(28) 1

(71) Shps "Tavrida elektrik sakartvelo" (GE)
Nutsubidzis 42, korp.2, b. 21, 0177, Tbilisi (GE)

(72) George Chkhikvishvili (GE)

(54) **MICROPROCESSOR ALARM DEVICE**

(55) See color image of design (p. 135)



(10) AD 2009 562 S (51) 10-06, 14-99

(21) AD 2009 000562 (22) 2009 08 14

(28) 1

(71) ООО "Таврида Электрик Сакартвело" (GE)
ул. Нуцубидзе 42, корп. 2, кв. 21, 0177, Тбилиси (GE)

(72) Георгий Чхиквишвили (GE)

(54) **МИКРОПРОЦЕССОРНОЕ СИГНАЛЬНОЕ УСТРОЙСТВО**

(55) Цветные изображения знаков смотрите (стр. 135)



(10) AD 2009 563 S (51) 10-06, 14-99

(21) AD 2009 000563 (22) 2009 08 14

(28) 1

(71) შპს "ტავრიდა ელექტრიკ საქართველო" (GE)
ნუცუბიდის ქ. 42, კორპ.2, ბ. 21, 0177, თბილისი (GE)

(72) გიორგი ჩხიკვიშვილი (GE)

(54) **მიკროპროცესორული სასიგნალო მოწყობილობა**

(55) იხილეთ ნიშანთა ფერადი გამოსახულება (გვ.135)

(10) AD 2009 563 S (51) 10-06, 14-99
 (21) AD 2009 000563 (22) 2009 08 14
 (28) 1
 (71) Shps "Tavrida elektrik sakartvelo" (GE)
 Nutsubidzis 42, korp.2, b. 21, 0177, Tbilisi (GE)
 (72) George Chkhikvishvili (GE)
 (54) **MICROPROCESSOR ALARM DEVICE**
 (55) See color image of design (p. 135)

(10) AD 2009 563 S (51) 10-06, 14-99
 (21) AD 2009 000563 (22) 2009 08 14
 (28) 1
 (71) ООО "Таврида Электрик Сакартвело" (GE)
 ул. Нуцубидзе 42, корп. 2, кв. 21, 0177, Тбилиси (GE)
 (72) Георгий Чхиквишвили (GE)
 (54) **МИКРОПРОЦЕССОРНОЕ СИГНАЛЬНОЕ УСТРОЙСТВО**
 (55) Цветные изображения знаков смотрите (стр. 135)

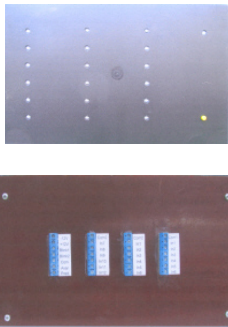

(10) AD 2009 564 S (51) 13-03
 (21) AD 2009 000564 (22) 2009 08 14
 (28) 1
 (71) შპს "ტავრიდა ელექტრიკ საქართველო" (GE)
 ნუცუბიძის ქ. 42, კორპ.2, ბ. 21, 0177, თბილისი (GE)
 (72) გიორგი ჩხიკვიშვილი (GE)
 (54) **ავტონომიური ჩართვის ბლოკი**
 (55)

(10) AD 2009 564 S (51) 13-03
 (21) AD 2009 000564 (22) 2009 08 14
 (28) 1
 (71) Shps "Tavrida elektrik sakartvelo" (GE)
 Nutsubidzis 42, korp.2, b. 21, 0177, Tbilisi (GE)
 (72) George Chkhikvishvili (GE)
 (54) **AUTONOMOUS POWER SUPPLY UNIT**
 (55)

(10) AD 2009 564 S (51) 13-03
 (21) AD 2009 000564 (22) 2009 08 14
 (28) 1
 (71) ООО "Таврида Электрик Сакартвело" (GE)
 ул. Нуцубидзе 42, корп. 2, кв. 21, 0177, Тбилиси (GE)
 (72) Георгий Чхиквишвили (GE)
 (54) **БЛОК АВТОНОМНОГО ВКЛЮЧЕНИЯ**
 (55)

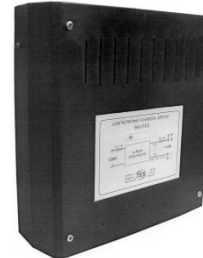

(10) AD 2009 558 S (51) 19-08
 (21) AD 2009 000558 (22) 2009 08 10
 (28) 12
 (71) ღია სააქციო საზოგადოება "ეფირნოე" (RU)
 მოსკოვის ოლქი, 143900, ქ. ბალაშიხა, ნეკრასოვის ქ. 8 (RU)
 (72) ტატიანა ივანეს ას დოლგალიოვა (RU)
 (74) ვახტანგ ტოროტაძე
 (54) **1-3 ეტიკეტი, 4-6 კონტრეტიკეტი, 7-12 ეტიკეტის ფრაგმენტი**
 (55) იხილეთ ნიშანთა ფერადი გამოსახულება (გვ.135)

(10) AD 2009 558 S (51) 19-08
 (21) AD 2009 000558 (22) 2009 08 10
 (28) 12
 (71) Otkrytoe Akcionernoe Obwestvo "Efirnoe" (RU)
 Belgorodskaja oblast, 309850, г. Alekseevka, ul. Frunze 2 (RU)
 (72) Tatiana Ivanovna Dolgaleva (RU)
 (74) Vakhtang Torotadze
 (54) **1-3 LABEL, 4-6 COUNTER-LABEL, 7-12 FRAGMENT OF LABEL**
 (55) See color image of design (p. 135)

(10) AD 2009 558 S (51) 19-08
 (21) AD 2009 000558 (22) 2009 08 10
 (28) 12
 (71) Открытое Акционерное Общество "Эфирное" (RU)
 Белгородская область, 309850, г. Алексеевка, ул. Фрунзе 2 (RU)
 (72) Татьяна Ивановна Долгалева (RU)
 (74) Вахтанг Торотадзе
 (54) **1-3 ЭТИКЕТКА, 4-6 КОНТРЭТИКЕТКА, 7-12 ФРАГМЕНТ ЭТИКЕТКИ**

(55) Цветные изображения знаков смотрите (стр. 135)



4. გამომგონებები

4.1. პატენტები გამომგონებებზე (მეორე პუბლიკაცია)

4. INVENTIONS

4.1. PATENTS FOR INVENTIONS (second publication)

4. ИЗОБРЕТЕНИЯ

4.1. ПАТЕНТЫ НА ИЗОБРЕТЕНИЯ (вторая публикация)

ბანყოფილება A

A 23

- (11) P 2009 4789 B (51) Int. Cl. (2006)
A 23 C 11/10
A 23 L 1/24
- (10) AP 2009 9835 A (44) 11(279)/2009
(21) AP 2007 009835
(22) 2007 01 30
(24) 2007 01 30
- (73) თენგიზ ღვინჯილია (GE)
ი.ჭავჭავაძის გამზ. 16, ბ. 91, 0179,
თბილისი (GE);
ტერეზა წულუკიძე (GE)
ფანასკერტელის ქ.13ა, ბ.29, 0194,
თბილისი (GE)
- (72) თენგიზ ღვინჯილია (GE);
ტერეზა წულუკიძე (GE)
- (54) *სლიას რძის მიღების ხერხი და ამ რძით
დაზოგადებული მარიონები*

ბანყოფილება B

B 65

- (11) P 2009 4791 B (51) Int. Cl. (2006)
B 65 G 53/30
F 16 L 55/02
- (10) AP 2009 10426 A (44) 9(277)/2009
(21) AP 2007 010426
(22) 2007 12 11
(24) 2007 12 11
- (73) ლეონ მახარაძე (GE)
ზესტაფონის ქ. 18, კორპ. 2, ბ. 12, 0180,
თბილისი (GE);
კახი ხატიაშვილი (GE)
საბურთალოს ქ.40, ბ. 54, 0194,
თბილისი (GE);
ვლადიმერ სილაგაძე (GE)
რადიანის ქ.20, ბ.9, 0179, თბილისი (GE);
მარად ჯანგიძე (GE)
გლდანის მას., IV მკრ., კორპ.92ა, ბ.38,
0167, თბილისი (GE);
ლევან გავაშელი (GE)
იყალთოს ქ.8, ბ.10, 0171, თბილისი (GE);
სვეტლანა სტერიაკოვა (GE)
კანდელაკის ქ.8ბ, ბ.46, 0160,
თბილისი (GE);

- რევაზ ნასყიდაშვილი (GE)
ქურდიანის ქ.31, 0112, თბილისი (GE);
გიორგი კენჭოშვილი (GE)
ვარკეთილის მას., ჯავახეთის ქ., კორპ. 6,
ბ.7, 0161, თბილისი (GE)
- (72) ლეონ მახარაძე (GE);
კახი ხატიაშვილი (GE);
ვლადიმერ სილაგაძე (GE);
მარად ჯანგიძე (GE);
ლევან გავაშელი (GE);
სვეტლანა სტერიაკოვა (GE);
რევაზ ნასყიდაშვილი (GE);
გიორგი კენჭოშვილი (GE)
- (54) *საღაწნეო მამისტრალური
ჰიდროსატრანსპორტო სისტემა*

ბანყოფილება C

C 22

- (11) P 2009 4790 B (51) Int. Cl. (2006)
C 22 C 33/00
- (10) AP 2009 10062 A (44) 11(279)/2009
(21) AP 2007 010062
(22) 2007 05 15
(24) 2007 05 15
- (73) გურამ ქაშაკაშვილი (GE)
პეკინის ქ. 2, ბ.24, 0171, თბილისი (GE);
ნუგზარ წერეთელი (GE)
ვარკეთილის მას., ზ/პ, II მკრ., კორპ. 21,
ბ.61, 0163, თბილისი (GE);
თენგიზ სიგუა (GE)
ციფშიძის ქ.18, ბ.2, 0162, თბილისი (GE);
ბენო ქაშაკაშვილი (GE)
პეკინის ქ.2, ბ.24, 0171, თბილისი (GE);
ირაკლი ქაშაკაშვილი (GE)
ი.ჭავჭავაძის გამზ. N19, ბ.11, 380079,
თბილისი (GE);
სლავა მეზონია (GE)
გლდანულა, კორპ. 3ა, ბ.55, 0153,
თბილისი (GE)
- (72) გურამ ქაშაკაშვილი (GE);
ნუგზარ წერეთელი (GE);
თენგიზ სიგუა (GE);
ბენო ქაშაკაშვილი (GE);
ირაკლი ქაშაკაშვილი (GE);
სლავა მეზონია (GE)
- (54) *მაღალნახშირბადიანი შემოთხანბან-
ვის გამოღობის ხერხი*

ბანყოფილება F

F 02

(11) P 2009 4792 B (51) Int. Cl. (2006)

F 02 K 3/00

F 01 K 23/06

(10) AP 2009 10496 A (44) 9(277)/2009

(21) AP 2008 010496

(22) 2008 01 31

(24) 2008 01 31

(73) იროდიონ ტაბატაძე (GE)
 შინდისის გზატკ. 4ა, ბ.4, 1400,
 გორი (GE);
 ალექსანდრე ონიაშვილი (GE)
 შინდისის გზატკ. 4ა, ბ.4, 1400,
 გორი (GE);
 მარინა ტაბატაძე (GE)
 შინდისის გზადეცილი, 4ა, ბ.4, 1400,
 გორი (GE);
 თინათინ ონიაშვილი (GE)
 შინდისის გზატკ. 4ა, ბ.4, 1400,
 გორი (GE);
 გიორგი ტაბატაძე (GE)
 შინდისის გზატკ. 4ა, ბ.4, 1400,
 გორი (GE)

(72) იროდიონ ტაბატაძე (GE);
 ალექსანდრე ონიაშვილი (GE);
 მარინა ტაბატაძე (GE);
 თინათინ ონიაშვილი (GE);
 გიორგი ტაბატაძე (GE)

(54) *კომბინირებული ელექტროსაღებური*

ალექსანდრე ონიაშვილი (GE);
 მარინე ტაბატაძე (GE);
 თინათინ ონიაშვილი (GE);
 გიორგი ტაბატაძე (GE)

(54) *უკაშხალო ელექტროსაღებური*

F 16

(11) P 2009 4797 B (51) Int. Cl. (2006)

F 16 L 55/02

F 16 L 55/04

(10) AP 2009 10735 A (44) 9(277)/2009

(21) AP 2008 010735

(22) 2008 06 04

(24) 2008 06 04

(73) ლეონ მახარაძე (GE)
 ზესტაფონის ქ. 18, კორპ. 2, ბ. 12, 0180,
 თბილისი (GE);
 კახი ხატიაშვილი (GE)
 საბურთალოს ქ.40, ბ. 54, 0194,
 თბილისი (GE);
 არჩილ შარიქაძე (GE)
 ჩოლოყაშვილის ქ., II კვარტ., კორპ. 5,
 ბ.92, 0113, თბილისი (GE);
 გიორგი კენჭოშვილი (GE)
 ვარკეთილის მას., ჯავახეთის ქ., კორპ. 6,
 ბ.7, 0161, თბილისი (GE)

(72) ლეონ მახარაძე (GE);
 კახი ხატიაშვილი (GE);
 არჩილ შარიქაძე (GE);
 გიორგი კენჭოშვილი (GE)

(54) *ჰიდროავლიკური დარტყმისაგან დამცავი მოწყობილობა*

F 03

(11) P 2009 4794 B (51) Int. Cl. (2006)

F 03 B 13/00

(10) AP 2009 10631 A (44) 9(277)/2009

(21) AP 2008 010631

(22) 2008 04 10

(24) 2008 04 10

(73) იროდიონ ტაბატაძე (GE)
 შინდისის გზატკ. 4ა, ბ.4, 1400,
 გორი (GE);
 ალექსანდრე ონიაშვილი (GE)
 შინდისის გზატკ. 4ა, ბ.4, 1400,
 გორი (GE);
 მარინე ტაბატაძე (GE)
 შინდისის გზატკ., სახლ. 4ა, ბ.4, 1400,
 გორი (GE);
 თინათინ ონიაშვილი (GE)
 შინდისის გზატკ. 4ა, ბ.4, 1400,
 გორი (GE);
 გიორგი ტაბატაძე (GE)
 შინდისის გზატკ. 4ა, ბ.4, 1400,
 გორი (GE)

(72) იროდიონ ტაბატაძე (GE);

(11) P 2009 4796 B (51) Int. Cl. (2006)

F 16 L 55/04

(10) AP 2009 10683 A (44) 9(277)/2009

(21) AP 2008 010683

(22) 2008 05 06

(24) 2008 05 06

(73) ლეონ მახარაძე (GE)
 ზესტაფონის ქ. 18, კორპ. 2, ბ. 12, 0180,
 თბილისი (GE);
 კახი ხატიაშვილი (GE)
 საბურთალოს ქ.40, ბ. 54, 0194,
 თბილისი (GE);
 ვლადიმერ სილაგაძე (GE)
 რადიანის ქ.20, ბ.9, 0179, თბილისი (GE);
 მარად ჯანგიძე (GE)
 გლდანის მას., IV მკრ., კორპ.92ა, ბ.38,
 0167, თბილისი (GE);
 არჩილ შარიქაძე (GE)
 ჩოლოყაშვილის ქ., II კვარტ., კორპ. 5,
 ბ.92, 0113, თბილისი (GE);
 გიორგი კენჭოშვილი (GE)
 ვარკეთილის მას., ჯავახეთის ქ., კორპ. 6,
 ბ.7, 0161, თბილისი (GE)

- (72) ლეონ მახარაძე (GE);
 კახი ხატიაშვილი (GE);
 ვლადიმერ სილაგაძე (GE);
 მარად ჯანგიძე (GE);
 არჩილ შარიქაძე (GE);
 გიორგი კენჭოშვილი (GE)
- (54) *მაგისტრალურ მილსადენ სისტემებში წნევის ავტომატური მართვაში გამოყენებული მოწყობილობა*

(54) *მოწყობილობა ტუმბოების საკისრების განთავსების კვანძებში ტემპერატურის კონტროლისათვის*

F 24

- (11) P 2009 4793 B (51) Int. Cl. (2006)
 F 24 C 3/00
- (10) AP 2009 10572 A (44) 7(275)/2009
 (21) AP 2008 010572
 (22) 2008 03 20
 (24) 2008 03 20
- (73) გიორგი სამნიაშვილი (GE)
 დიდი დილომი, გიორგი ბრწყინვალებს ქ.
 31, ბ.60, 0131, თბილისი (GE)
- (72) გიორგი სამნიაშვილი (GE)
- (54) *გაზის ღუმელი*

განყოფილება H

H 02

- (11) P 2009 4795 B (51) Int. Cl. (2006)
 H 02 H 7/08
 F 04 D 29/04
- (10) AP 2009 10682 A (44) 9(277)/2009
 (21) AP 2008 010682
 (22) 2008 05 06
 (24) 2008 05 06
- (73) ლეონ მახარაძე (GE)
 ზესტაფონის ქ. 18, კორპ. 2, ბ. 12, 0180,
 თბილისი (GE);
 კახი ხატიაშვილი (GE)
 საბურთალოს ქ.40, ბ. 54, 0194,
 თბილისი (GE);
 ვლადიმერ სილაგაძე (GE)
 რადიანის ქ.20, ბ.9, 0179,
 თბილისი (GE);
 მარად ჯანგიძე (GE)
 გლდანის მას., IV მკრ., კორპ.92ა, ბ.38,
 0167, თბილისი (GE);
 გიორგი კენჭოშვილი (GE)
 ვარკეთილის მას., ჯავახეთის ქ., კორპ. 6,
 ბ.7, 0161, თბილისი (GE)
- (72) ლეონ მახარაძე (GE);
 კახი ხატიაშვილი (GE);
 ვლადიმერ სილაგაძე (GE);
 მარად ჯანგიძე (GE);
 გიორგი კენჭოშვილი (GE)

5. სასარგებლო მოდელები
 5.1. პატენტები სასარგებლო მოდელებზე (მეორე პუბლიკაცია)
 5. UTILITY MODELS
 5.1. PATENTS FOR UTILITY MODELS (second publication)
 5. ПОЛЕЗНЫЕ МОДЕЛИ
 5.1. ПАТЕНТЫ НА ПОЛЕЗНЫЕ МОДЕЛИ (вторая публикация)

ბანყოფილება A

A 23

- (11) U 2009 1548 Y (51) Int. Cl. (2006)
 A 23 K 1/16
 (10) AU 2009 10977 U (44) 11(279)/2009
 (21) AU 2008 010977
 (22) 2008 11 18
 (24) 2008 11 18
 (73) ალექსანდრე კალანდარიშვილი (GE)
 ატენის ქ.18ა, ბ.45, 0179, თბილისი (GE)
 (72) ალექსანდრე კალანდარიშვილი (GE)
 (54) *იოჯიზებულნი საკვები დანამატი*

- ია ჩიტრეკაშვილი (GE);
 ზაზა მოლოდინაშვილი (GE);
 გიული რაზმაძე (GE);
 ქეთევან პაპავა (GE);
 ზურაბ თაბუკაშვილი (GE)
 (54) *ცეოლითის მოდიფიცირობის ხერხი*

ბანყოფილება C

C 01

- (11) U 2009 1542 Y (51) Int. Cl. (2006)
 C 01 B 39/00
 (10) AU 2008 9613 U (44) 23(267)/2008
 (21) AU 2006 009613
 (22) 2006 09 08
 (24) 2006 09 08
 (73) ვლადიმერ ციციშვილი (GE)
 დმ. უზნაძის ქ.2, ბ.14, 0102,
 თბილისი (GE);
 გივი პაპავა (GE)
 შატბერაშვილის ქ. 4, ბ.5, 0179,
 თბილისი (GE);
 ნანული დოლაბერიძე (GE)
 ყიფშიძის ქ.4, ბ.104, 0162,
 თბილისი (GE);
 მარინა გურგენიშვილი (GE)
 სოფ.ყანდაურა, 3812, საგარეჯო (GE);
 ია ჩიტრეკაშვილი (GE)
 წულუკიძის ქ.23ბ, ბ.56, 0190,
 თბილისი (GE);
 ზაზა მოლოდინაშვილი (GE)
 ტ. ტაბიძის ქ. 84, 0179, თბილისი (GE);
 გიული რაზმაძე (GE)
 ყიფშიძის ქ.7, ბ.47, 0162, თბილისი (GE);
 ქეთევან პაპავა (GE)
 ამადლებს ქ.8, 0105, თბილისი (GE);
 ზურაბ თაბუკაშვილი (GE)
 კოსტავას ქ.72, ბ.5, 0171, თბილისი (GE)
 (72) ვლადიმერ ციციშვილი (GE);
 გივი პაპავა (GE);
 ნანული დოლაბერიძე (GE);
 მარინა გურგენიშვილი (GE);

C 04

- (11) U 2009 1541 Y (51) Int. Cl. (2006)
 C 04 B 7/24
 (10) AU 2008 8857 U (44) 19(263)/2008
 (21) AU 2005 008857
 (22) 2005 06 20
 (24) 2005 06 20
 (73) ნუგზარ ტყემალაძე (GE)
 დავით აღმაშენებლის ქ.162, 2600,
 კასპი (GE)
 (72) ნუგზარ ტყემალაძე (GE)
 (74) ვახტანგ ტოროტაძე
 (54) *ცემენტის კლინკერის მშრალი მეთოდით წარმოებაში ღუმელური აირებიდან მშრალად გამოცალკევებული მტვრის უტილიზაციის ხერხი*

C 05

- (11) U 2009 1545 Y (51) Int. Cl. (2006)
 C 05 C1/00
 (10) AU 2009 10243 U (44) 11(279)/2009
 (21) AU 2007 010243
 (22) 2007 08 27
 (24) 2007 08 27
 (73) გივი პაპავა (GE)
 შატბერაშვილის ქ. 4, ბ.5, 0179,
 თბილისი (GE);
 ეთერ გავაშელიძე (GE)
 ვაჟა-ფშაველას გამზ. IV კვარტ., კორპ.25,
 ბ. 14, 0186, თბილისი (GE);
 ნორა დოსტურიშვილი (GE)
 დოლიძის ქ. კორპ.25, ბ.98, 0171,
 თბილისი (GE);
 ნუნუ მაისურაძე (GE)
 დოლიძის ქ., კორპ. 25, ბ. 128, 0171,
 თბილისი (GE);
 ნაზი გელაშვილი (GE)
 დოლიძის ქ. კორპ.14, ბ.24, 0171,
 თბილისი (GE);
 ქეთევან პაპავა (GE)
 ამადლებს ქ.8, 0105, თბილისი (GE);
 ელდარ გუგავა (GE)

ოსებობის ქ.51, 0160 (GE);
 რივა ლიპარტელიანი (GE)
 დიდი დილოში, გიორგი ბრწყინვალის
 ქ.41, 0131, თბილისი (GE);
 მარინე გურგენიშვილი (GE)
 სოფ.ყანდაურა, 3812, საგარეჯო (GE);
 ნანული ხოტენაშვილი (GE)
 ივ. ჯავახიშვილის ქ.13, 0102,
 თბილისი, (GE)

(72) გივი პაპავა (GE);
 ეთერ გავაშელიძე (GE);
 ნორა დოსტურიშვილი (GE);
 ნუნუ მაისურაძე (GE);
 ნაზი გელაშვილი (GE);
 ქეთევან პაპავა (GE);
 ელდარ გუგავა (GE);
 რივა ლიპარტელიანი (GE);
 მარინე გურგენიშვილი (GE);
 ნანული ხოტენაშვილი (GE)

(54) *ახოტისა და კალიშის შემცველი პროლონგირებული მოქმედების სასუქის მიღების ხერხი*

(11) U 2009 1546 Y (51) Int. Cl. (2006) C 05 C 1/00

(10) AU 2009 10244 U (44) 11(279)/2009
 (21) AU 2007 010244
 (22) 2007 08 27
 (24) 2007 08 27

(73) გივი პაპავა (GE)
 შატბერაშვილის ქ. 4, ბ.5, 0179,
 თბილისი (GE);
 ნუნუ მაისურაძე (GE)
 დოლიძის ქ., კორპ. 25, ბ. 128, 0171,
 თბილისი (GE);
 ნორა დოსტურიშვილი (GE)
 დოლიძის ქ. კორპ.25, ბ.98, 0171,
 თბილისი (GE);
 ქეთევან პაპავა (GE)
 ამაღლების ქ.8, 0105, თბილისი (GE);
 შალვა პაპავა (GE)
 შატბერაშვილის ქ. 4, ბ.5, 0179,
 თბილისი (GE);
 ეთერ გავაშელიძე (GE)
 ვაჟა-ფშაველას გამზ. IV კვარტ., კორპ.25,
 ბ. 14, 0186, თბილისი (GE);
 ელდარ გუგავა (GE)
 ოსებობის ქ.51, 0160 (GE);
 რივა ლიპარტელიანი (GE)
 დიდი დილოში, გიორგი ბრწყინვალის
 ქ.41, 0131, თბილისი (GE);
 ნანული ხოტენაშვილი (GE)
 ივ. ჯავახიშვილის ქ.13, 0102,
 თბილისი, (GE);
 ზურაბ თაბუკაშვილი (GE)
 კოსტავას ქ.72, ბ.5, 0171, თბილისი (GE);
 ნაზი გელაშვილი (GE)
 დოლიძის ქ. კორპ.14, ბ.24, 0171,

თბილისი (GE)
 (72) გივი პაპავა (GE);
 ნუნუ მაისურაძე (GE);
 ნორა დოსტურიშვილი (GE);
 ქეთევან პაპავა (GE);
 შალვა პაპავა (GE);
 ეთერ გავაშელიძე (GE);
 ელდარ გუგავა (GE);
 რივა ლიპარტელიანი (GE);
 ნანული ხოტენაშვილი (GE);
 ზურაბ თაბუკაშვილი (GE);
 ნაზი გელაშვილი (GE)

(54) *პროლონგირებული მოქმედების NPK-ს შემცველი უნივერსალური სასუქის მიღების ხერხი*

C 22

(11) U 2009 1543 Y (51) Int. Cl. (2006) C 22 C 29/00 C 04 B 35/00

(10) AU 2009 10186 U (44) 7(275)/2009
 (21) AU 2007 010186
 (22) 2007 07 20
 (24) 2007 07 20

(73) ოთარ ოქროსცვარიძე (GE)
 მეუნარგიას ქ.73, ბ.26, 0102,
 თბილისი (GE);
 გიორგი თავაძე (GE)
 უზნაძის ქ.4, ბ.77, 0102, თბილისი (GE);
 ავთანდილ ხვადაგიანი (GE)
 ლესელიძის ქ.125, 4600, ქუთაისი (GE)

(72) ოთარ ოქროსცვარიძე (GE);
 გიორგი თავაძე (GE);
 ავთანდილ ხვადაგიანი (GE);
 ლონდა თავაძე (GE);
 თამაზ ნაცვლიშვილი (GE);
 გიორგი მიქაბერიძე (GE)

(54) *კომპოზიციური კერამიკის კომპაქტირებული მასალის მიღების ხერხი*

(11) U 2009 1544 Y (51) Int. Cl. (2006) C 22 C 29/00 C 04 B 35/00

(10) AU 2009 10187 U (44) 7(275)/2009
 (21) AU 2007 010187
 (22) 2007 07 20
 (24) 2007 07 20

(73) ოთარ ოქროსცვარიძე (GE)
 მეუნარგიას ქ.73, ბ.26, 0102,
 თბილისი (GE);
 გიორგი თავაძე (GE)
 უზნაძის ქ.4, ბ.77, 0102, თბილისი (GE);
 ავთანდილ ხვადაგიანი (GE)
 ლესელიძის ქ.125, 4600, ქუთაისი (GE)

(72) ოთარ ოქროსცვარიძე (GE);
 გიორგი თავაძე (GE);

- ავთანდილ ხვალაგიაანი (GE);
 ლონდა თავაძე (GE);
 თამაზ ნაცვლიშვილი (GE);
 ვიორგი მიქაბერიძე (GE)
- (54) *კომპოზიციური კერამიკის
 კომპაქტირებული მასალის მიღების
 ხერხი*

განყოფილება F

F 04

- (11) U 2009 1547 Y (51) Int. Cl. (2006)
 F 04 D 3/00
- (10) AU 2009 10787 U (44) 9(277)/2009
 (21) AU 2008 010787
 (22) 2008 06 26
 (24) 2008 06 26
- (73) თეიმურაზ ცირეკიძე (GE)
 ხახანაშვილის ქ. 8, 4600, ქუთაისი (GE);
 ნინო კიკაბიძე (GE)
 ხახანაშვილის ქ. 8, 4600, ქუთაისი (GE)
- (72) თეიმურაზ ცირეკიძე (GE);
 ნინო კიკაბიძე (GE)
- (54) *ღებობის ტუბო*

6. სამრეწველო ნიმუშები

6.1. პატენტები სამრეწველო ნიმუშებზე (მეორე პუბლიკაცია)

6. სამრეწველო ნიმუშები

6.1. პატენტები სამრეწველო ნიმუშზე (მეორე პუბლიკაცია)

6. INDUSTRIAL DESIGNS

6.1. PATENTS FOR INDUSTRIAL DESIGNS (second publication)

6. ПРОМЫШЛЕННЫЕ ОБРАЗЦЫ

6.1. ПАТЕНТЫ НА ПРОМЫШЛЕННЫЕ ОБРАЗЦЫ (вторая публикация)

(11) D 2009 394 S (51) 06-01; 06-03
(10) AD 2009 524 S (44) 9(277)/2009
(21) AD 2009 000524
(22) 2009 02 26
(24) 2009 02 26
(18) 2014 02 26
(73) ლალი გოგუაძე (GE)
 ვაჟა-ფშაველას გამზ. V კვარტ., კორპ. 3,
 ბ. 36, 0186, თბილისი (GE)
(72) ლალი გოგუაძე (GE)
(54) *აგეჰი*

7. სისტემური საძიებლები და შესაბამისობის სხრილები

7.1. გამოგონებები

7.1.1. საერთაშორისო კლასიფიკაციის ინდექსთან განაცხადის გამოქვეყნების ნომრების შესაბამისობის ცხრილი

7. Classification indexes and concordance tables

7.1 INVENTIONS

7.1.1. Concordance table of numbers of published applications with reference to classification index

7. СИСТЕМАТИЧЕСКИЕ УКАЗАТЕЛИ И ТАБЛИЦЫ СООТВЕТСТВИЙ

7.1. ИЗОБРЕТЕНИЯ

7.1.1. Таблица соответствий с индексами Международной классификации номеров публикаций заявок

საერთაშორისო კლასიფიკაციის ინდექსი (51)	განაცხადის გამოქვეყნების ნომერი (10)
1	2
A 23 L 2/08; B 01 D 24/00	AP 2009 10016 A
A 43 B 7/12	AP 2009 8704 A
A 61 K 9/00, 9/20, 9/26, 31/42	AP 2009 10344 A
A 61 K 9/16; A 61 K 9/20; A 61 K 9/28; A 61 K 31/506	AP 2009 10410 A
A 61 K 31/13	AP 2009 10517 A
A 61 K 31/445; C 07 D 401/04	AP 2009 9329 A
A 61 K 45/06, 31/496; A 61 P 31/18	AP 2009 9667 A
B 01 B 1/02, 1/08, 3/00; H 02 N 2/00; H 01 L 41/00	AP 2009 10290 A
C 01 B 33/107	AP 2009 10665 A
C 07 C 237/24; C 07 D 207/04; A 61 K 31/165	AP 2009 10660 A
C 07 D 401/14; A 61 K 31/506; A 61 P 5/50	AP 2009 10642 A
C 07 D 413/12; C 07 D 417/12; A 61 K 31/4245; A 61 P 19/02; A 61 K 31/433	AP 2009 10333 A
C 09 D 231/16; C 07 D 231/12; C 07 D 403/12; C 07 D 487/08; C 07 D 401/12; C 07 D 405/12; C 07 D 409/12; C 07 D 413/12; C 07 D 417/12; A 61 P 29/00; A 61 K 31/4155	AP 2009 10137 A
C 25 C 7/00; C 25 C 7/08	AP 2009 10711 A
F 25 B 15/00	AP 2009 10737 A
G 07 F 7/10; G 07 F 7/02; G 07 D 7/20	AP 2009 10752 A
H 04 L 12/56	AP 2009 9684 A

7.1.2. განაცხადის გამოქვეყნების ნომრებთან საერთაშორისო კლასიფიკაციის ინდექსების შესაბამისობის ცხრილი

7.1.2. Concordance table of classification index with reference to numbers of published applications

7.1.2. Таблица соответствий номеров публикаций заявок с индексами Международной классификации

განაცხადის გამოქვეყნების ნომერი (10)	საერთაშორისო კლასიფიკაციის ინდექსი (51)
1	2
AP 2009 8704 A	A 43 B 7/12
AP 2009 9329 A	A 61 K 31/445; C 07 D 401/04
AP 2009 9667 A	A 61 K 45/06, 31/496; A 61 P 31/18
AP 2009 9684 A	H 04 L 12/56
AP 2009 10016 A	A 23 L 2/08; B 01 D 24/00
AP 2009 10137 A	C 09 D 231/16; C 07 D 231/12; C 07 D 403/12; C 07 D 487/08; C 07 D 401/12; C 07 D 405/12; C 07 D 409/12; C 07 D 413/12; C 07 D 417/12; A 61 P 29/00; A 61 K 31/4155

1	2
AP 2009 10290 A	B 01 B 1/02, 1/08, 3/00; H 02 N 2/00; H 01 L 41/00
AP 2009 10333 A	C 07 D 413/12; C 07 D 417/12; A 61 K 31/4245; A 61 P 19/02; A 61 K 31/433
AP 2009 10344 A	A 61 K 9/00, 9/20, 9/26, 31/42
AP 2009 10410 A	A 61 K 9/16; A 61 K 9/20; A 61 K 9/28; A 61 K 31/506
AP 2009 10517 A	A 61 K 31/13
AP 2009 10642 A	C 07 D 401/14; A 61 K 31/506; A 61 P 5/50
AP 2009 10660 A	C 07 C 237/24; C 07 D 207/04; A 61 K 31/165
AP 2009 10665 A	C 01 B 33/107
AP 2009 10711 A	C 25 C 7/00; C 25 C 7/08
AP 2009 10737 A	F 25 B 15/00
AP 2009 10752 A	G 07 F 7/10; G 07 F 7/02; G 07 D 7/20

7.2. სასარგებლო მოდელები

7.2.1. საერთაშორისო კლასიფიკაციის ინდექსთან განაცხადის გამოქვეყნების ნომრების შესაბამისობის ცხრილი

7.2. UTILITY MODELS

7.2.1. Concordance table of numbers of published applications with reference to classification index

7.2. ПОЛЕЗНЫЕ МОДЕЛИ

7.2.1. Таблица соответствий с индексами Международной классификации номеров публикаций заявок

საერთაშორისო კლასიფიკაციის ინდექსი (51)	განაცხადის გამოქვეყნების ნომერი (10)
1	2
G 01 T 1/00	AU 2009 10974 U

7.2.2. განაცხადის გამოქვეყნების ნომრებთან საერთაშორისო კლასიფიკაციის ინდექსების შესაბამისობის ცხრილი

7.2.2. Concordance table of classification index with reference to numbers of published applications

7.2.2. Таблица соответствий номеров публикации заявок с индексами Международной классификации

განაცხადის გამოქვეყნების ნომერი (10)	საერთაშორისო კლასიფიკაციის ინდექსი (51)
1	2
AU 2009 10974 U	G 01 T 1/00

7.3. სამრეწველო ნიმუშები

7.3.1. საერთაშორისო კლასიფიკაციის ინდექსთან განაცხადის გამოქვეყნების ნომრების შესაბამისობის ცხრილი

7.3. INDUSTRIAL DESIGNS

7.3.1. Concordance table of numbers of published applications with reference to classification index

7.3. ПРОМЫШЛЕННЫЕ ОБРАЗЦЫ

7.3.1. Таблица соответствий с индексами Международной классификации номеров публикаций заявок

საერთაშორისო კლასიფიკაციის ინდექსი (51)	განაცხადის გამოქვეყნების ნომერი (10)
1	2
02-01	AD 2009 552 S
02-01	AD 2009 553 S
02-01	AD 2009 554 S
02-01	AD 2009 555 S
03-01	AD 2009 551 S
10-06, 14-99	AD 2009 562 S
10-06, 14-99	AD 2009 563 S
13-03	AD 2009 564 S
19-08	AD 2009 558 S

7.3.2. განაცხადის გამოქვეყნების ნომრებთან საერთაშორისო კლასიფიკაციის ინდექსების შესაბამისობის ცხრილი

7.3.2. Concordance table of classification index with reference to numbers of published applications

7.3.2. Таблица соответствий номеров публикации заявок с индексами Международной классификации

განაცხადის გამოქვეყნების ნომერი (10)	საერთაშორისო კლასიფიკაციის ინდექსი (51)
1	2
AD 2009 551 S	03-01
AD 2009 552 S	02-01
AD 2009 553 S	02-01
AD 2009 554 S	02-01
AD 2009 555 S	02-01
AD 2009 558 S	19-08
AD 2009 562 S	10-06, 14-99
AD 2009 563 S	10-06, 14-99
AD 2009 564 S	13-03

7.4. გამოგონებები (მეორე პუბლიკაცია)

7.4.1. საერთაშორისო კლასიფიკაციის ინდექსთან განაცხადის პატენტისა და გამოქვეყნების ნომრების შესაბამისობის ცხრილი

7.4. INVENTIONS (second publication)

7.4.1. Concordance Table of Numbers of Patents and Numbers of Published Applications with reference to Classification Index

7.4. ИЗОБРЕТЕНИЯ (вторая публикация)

7.4.1. Таблица соответствий с индексами Международной классификации номеров патентов и номеров публикаций заявок

საერთაშორისო კლასიფიკაციის ინდექსი (51)	პატენტის ნომერი (11)	განაცხადის გამოქვეყნების ნომერი (10)
1	2	3
A 23 C 11/10; A 23 L 1/24	P 2009 4789 B	AP 2009 9835 A
B 65 G 53/30; F 16 L 55/02	P 2009 4791 B	AP 2009 10426 A
C 22 C 33/00	P 2009 4790 B	AP 2009 10062 A
F 02 K 3/00; F 01 K 23/06	P 2009 4792 B	AP 2009 10496 A
F 03 B 13/00	P 2009 4794 B	AP 2009 10631 A
F 16 L 55/02; F 16 L 55/04	P 2009 4797 B	AP 2009 10735 A
F 16 L 55/04	P 2009 4796 B	AP 2009 10683 A
F 24 C 3/00	P 2009 4793 B	AP 2009 10572 A
H 02 H 7/08; F 04 D 29/04	P 2009 4795 B	AP 2009 10682 A

7.4.2. პატენტის ნომერთან განაცხადის გამოქვეყნების ნომრისა და საერთაშორისო კლასიფიკაციის ინდექსების შესაბამისობის ცხრილი

7.4.2. Concordance table of numbers of published applications with reference to classification index

7.4.2. Таблица соответствий номеров патента и номеров публикации заявок с индексами Международной классификации

პატენტის ნომერი (11)	განაცხადის გამოქვეყნების ნომერი (10)	საერთაშორისო კლასიფიკაციის ინდექსი (51)
1	2	3
P 2009 4789 B	AP 2009 9835 A	A 23 C 11/10; A 23 L 1/24
P 2009 4790 B	AP 2009 10062 A	C 22 C 33/00
P 2009 4791 B	AP 2009 10426 A	B 65 G 53/30; F 16 L 55/02
P 2009 4792 B	AP 2009 10496 A	F 02 K 3/00; F 01 K 23/06
P 2009 4793 B	AP 2009 10572 A	F 24 C 3/00
P 2009 4794 B	AP 2009 10631 A	F 03 B 13/00
P 2009 4795 B	AP 2009 10682 A	H 02 H 7/08; F 04 D 29/04
P 2009 4796 B	AP 2009 10683 A	F 16 L 55/04
P 2009 4797 B	AP 2009 10735 A	F 16 L 55/02; F 16 L 55/04

7.4.3. განაცხადის ნომერთან, განაცხადის გამოქვეყნების ნომრისა და პატენტის ნომრის შესაბამისობის ცხრილი

7.4.3. Concordance table of serial numbers of applications, numbers of publications for applications and numbers of patents

7.4.3. Таблица соответствий номеров заявок, номеров публикации заявок и номеров патента

განაცხადის ნომერი (21)	განაცხადის გამოქვეყნების ნომერი (10)	პატენტის ნომერი (11)
1	2	3
AP 2007 009835	AP 2009 9835 A	P 2009 4789 B
AP 2007 010062	AP 2009 10062 A	P 2009 4790 B
AP 2007 010426	AP 2009 10426 A	P 2009 4791 B
AP 2008 010496	AP 2009 10496 A	P 2009 4792 B
AP 2008 010572	AP 2009 10572 A	P 2009 4793 B
AP 2008 010631	AP 2009 10631 A	P 2009 4794 B
AP 2008 010682	AP 2009 10682 A	P 2009 4795 B
AP 2008 010683	AP 2009 10683 A	P 2009 4796 B
AP 2008 010735	AP 2009 10735 A	P 2009 4797 B

7.5. სასარგებლო მოდელები (მეორე პუბლიკაცია)

7.5.1. საერთაშორისო კლასიფიკაციის ინდექსთან განაცხადის პატენტისა და გამოქვეყნების ნომრების შესაბამისობის ცხრილი

7.5. UTILITY MODELS (second publication)

7.5.1. Concordance table of numbers of patents and numbers of published applications with reference to classification index

7.5. ПОЛЕЗНЫЕ МОДЕЛИ (вторая публикация)

7.5.1. Таблица соответствий с индексами Международной классификации номеров патентов и номеров публикаций заявок

საერთაშორისო კლასიფიკაციის ინდექსი (51)	პატენტის ნომერი (11)	განაცხადის გამოქვეყნების ნომერი (10)
1	2	3
A 23 K 1/16	U 2009 1548 Y	AU 2009 10977 U
C 01 B 39/00	U 2009 1542 Y	AU 2008 9613 U
C 04 B 7/24	U 2009 1541 Y	AU 2008 8857 U
C 05 C 1/00	U 2009 1545 Y	AU 2009 10243 U
C 05 C 1/00	U 2009 1546 Y	AU 2009 10244 U
C 22 C 29/00; C 04 B 35/00	U 2009 1543 Y	AU 2009 10186 U
C 22 C 29/00; C 04 B 35/00	U 2009 1544 Y	AU 2009 10187 U
F 04 D 3/00	U 2009 1547 Y	AU 2009 10787 U

7.5.2. პატენტის ნომერთან განაცხადის გამოქვეყნების ნომრისა და საერთაშორისო კლასიფიკაციის ინდექსების შესაბამისობის ცხრილი

7.5.2. Concordance table of numbers of published applications with reference to classification index

7.5.2. Таблица соответствий номеров патента и номеров публикации заявок с индексами Международной классификации

პატენტის ნომერი (11)	განაცხადის გამოქვეყნების ნომერი (10)	საერთაშორისო კლასიფიკაციის ინდექსი (51)
1	2	3
U 2009 1541 Y	AU 2008 8857 U	C 04 B 7/24
U 2009 1542 Y	AU 2008 9613 U	C 01 B 39/00
U 2009 1543 Y	AU 2009 10186 U	C 22 C 29/00; C 04 B 35/00
U 2009 1544 Y	AU 2009 10187 U	C 22 C 29/00; C 04 B 35/00
U 2009 1545 Y	AU 2009 10243 U	C 05 C 1/00
U 2009 1546 Y	AU 2009 10244 U	C 05 C 1/00
U 2009 1547 Y	AU 2009 10787 U	F 04 D 3/00
U 2009 1548 Y	AU 2009 10977 U	A 23 K 1/16

7.5.3. განაცხადის ნომერთან, განაცხადის გამოქვეყნების ნომრისა და პატენტის ნომრის შესაბამისობის ცხრილი

7.5.3. Concordance table of serial numbers of applications, numbers of publications for applications and numbers of patents

7.5.3. Таблица соответствий номеров заявок, номеров публикации заявок и номеров патента

განაცხადის ნომერი (21)	განაცხადის გამოქვეყნების ნომერი (10)	პატენტის ნომერი (11)
1	2	3
AU 2005 008857	AU 2008 8857 U	U 2009 1541 Y
AU 2006 009613	AU 2008 9613 U	U 2009 1542 Y
AU 2007 010186	AU 2009 10186 U	U 2009 1543 Y
AU 2007 010187	AU 2009 10187 U	U 2009 1544 Y
AU 2007 010243	AU 2009 10243 U	U 2009 1545 Y
AU 2007 010244	AU 2009 10244 U	U 2009 1546 Y
AU 2008 010787	AU 2009 10787 U	U 2009 1547 Y
AU 2008 010977	AU 2009 10977 U	U 2009 1548 Y

7.6. სამრეწველო ნიმუშები (მეორე პუბლიკაცია)

7.6.1. საერთაშორისო კლასიფიკაციის ინდექსთან განაცხადის პატენტისა და გამოქვეყნების ნომრების შესაბამისობის ცხრილი

7.6. INDUSTRIAL DESIGNS (second publication)

7.6.1. Concordance table of numbers of patents and numbers of published applications with reference to classification index

7.6. ПРОМЫШЛЕННЫЕ ОБРАЗЦЫ (вторая публикация)

7.6.1. Таблица соответствий с индексами Международной классификации номеров патентов и номеров публикаций заявок

საერთაშორისო კლასიფიკაციის ინდექსი (51)	პატენტის ნომერი (11)	განაცხადის გამოქვეყნების ნომერი (10)
1	2	3
06-01; 06-03	D 2009 394 S	AD 2009 524 S

7.6.2. პატენტის ნომერთან განაცხადის გამოქვეყნების ნომრისა და საერთაშორისო კლასიფიკაციის ინდექსების შესაბამისობის ცხრილი

7.6.2. Concordance table of numbers of published applications with reference to classification index

7.6.2. Таблица соответствий номеров патента и номеров публикации заявок с индексами Международной классификации

პატენტის ნომერი (11)	განაცხადის გამოქვეყნების ნომერი (10)	საერთაშორისო კლასიფიკაციის ინდექსი (51)
1	2	3
D 2009 394 S	AD 2009 524 S	06-01; 06-03

7.6.3. განაცხადის ნომერთან, განაცხადის გამოქვეყნების ნომრისა და პატენტის ნომრის შესაბამისობის ცხრილი

7.6.3. Concordance table of serial numbers of applications, numbers of publications for applications and numbers of patents

7.6.3. Таблица соответствий номеров заявок, номеров публикации заявок и номеров патента

განაცხადის ნომერი (21)	განაცხადის გამოქვეყნების ნომერი (10)	პატენტის ნომერი (11)
1	2	3
AD 2009 000524	AD 2009 524 S	D 2009 394 S

8. ოფისიალური შეტყობინება**8.1. კატეგორიები, რომლებზედაც გამოტანილია კალის დაკარგვის
გადაწყვეტილება (01 09 2009 – 01 10 2009)****8.2. გამოგონებები**

№	საიდენტიფიკაციო ნომერი	რეგისტრაციის ნომერი	ვადის განვლის თარიღი
1	2	3	4
1.	2175	1355	2008 09 09
2.	5852	2969	2008 09 22
3.	6124	2761	2008 09 25
4.	6777	3628	2008 09 01
5.	7107	3524	2008 09 11
6.	8111	3855	2008 09 18
7.	8381	3838	2008 08 26
8.	8670	4193	2008 09 09
9.	8727	4125	2008 09 05
10.	8732	4165	2008 09 05
11.	8737	4166	2008 09 10
12.	8738	4248	2008 09 09
13.	8758	4017	2008 09 22
14.	8981	4356	2008 09 15

8.3. სასარგებლო მოდელები

№	საიდენტიფიკაციო ნომერი	რეგისტრაციის ნომერი	ვადის განვლის თარიღი
1	2	3	4
1.	6103	874	2008 09 07
2.	9599	1354	2008 08 29
3.	9617	1345	2008 09 12
4.	9633	1364	2008 09 25
5.	9634	1407	2008 09 25

8.4. უფლებების გადასვლა 2009 წლის III კვარტალი

პატენტის ნომერი	ყოფილი პატენტმფლობელი (უფლების გამომცემი)	ახალი პატენტმფლობელი (უფლების მიმღები)	გადაცემის თარიღი
1	2	3	4
2034/1	ამგენ ინკ. (აშშ), ამგენ სენტრ, 1840 დიჰევილენდ დრაივ, საუზენდ ოუკს, კალიფორნია 91320-1789, აშშ Amgen Centre, 1840 Dehavilland Drive, Thousand Oaks, California 91320-1789, US	ბიოვიტრუმ აბ (პაბლ), SE-112 76 სტოკჰოლმი, შვეცია (SE),	7/29/2009
284/4	"მასლოჟირკომბინატ "კრასნოდარსკი", კრასნოდარსკი კრაი, ულ. ტიხორეცკაია, 5, 350059, კრასნოდარი, RU	ზაო "სოლნეჩნი რაი", ულ. ტოლსტოგო, 8, 344037, დონის როსტოვი, RU	8/12/2009

8.5. კატენცემლობელის და/ან მისამართის ცვლილებები რეგისტრირებული 2009 წლის III კვარტალი

პატენტის ნომერი	ძველი სახელწოდება და/ან მისამართი	ახალი სახელწოდება და/ან მისამართი	ცვლილების თარიღი
2050/1	ელდარ ჭუმბურიძე, XV მკრ., კორპ.9, ბ.25 , 383040, რუსთავი, GE	ელდარ ჭუმბურიძე, ტაშკენტის ქ. 7 ბ.73, 3700, რუსთავი, GE	7/27/2009
3581/1	ქინონ დიოდისერ ეშ ვედიესეტი ტერმეკაკ დიარა რტ., ტო უ 1-5, H-1045, ბუდაპეშტი, HU	ქინონ დიოდისერ ეშ ვედიესეტი ტერმეკაკ დიარა ზრტ., ტო უ 1-5, H-1045, ბუდაპეშტი, HU	7/27/2009

8.6. საპატენტო სალიცენზიო ხელშეკრულებები №№ 105NE, 106NE, 107NE, 108NE, 109NE, 110NE, III უვარტალი 2009

ლიცენზიის სარეგისტრაციო № და თარიღი	სახეობა	პატენტის №	საფუძველი	კლასი	დასახელება	ლიცენზიარი (მოქალაქეობა)	ლიცენზიატი (მოქალაქეობა)	ლიცენზიის დადების თარიღი და აღვილი	ლიცენზიის მოქმედების ვადა და ტერიტორია (ქვეყანა)
1	2	3	4	5	6	7	8	9	10
105 NE 15.07.2009	მარტივი	P 6	პატენტი	A61N 1/42	ხომერიკის ადამიანის ბიოენერგოკორექციის ხერხი	ვალერი ხომერიკი, GE	მიხეილ დუმბაძე, GE	15.07.2009 ქ.თბილისი, GE	6 თვე, 15.07.2009- 15.01.2010, GE
106 E 29.07.2009	განსაკუთრებული	D 328	პატენტი	09-03	კონტეინერი სასმელისათვის	ტოვარისტვო ს ობმეჯენოიუ ვიდპოვიდალნიტიუ “ფრუტ მაისტერ ფუდს”, UA	შპს “MAXIMUS+”, GE	23.07.2009 ქ.თბილისი, GE	23.07.2009- 24.05.2014, GE
107 E 29.07.2009	განსაკუთრებული	D 329	პატენტი	09-03	კონტეინერი სასმელისათვის	ტოვარისტვო ს ობმეჯენოიუ ვიდპოვიდალნიტიუ “ფრუტ მაისტერ ფუდს”, UA	შპს “MAXIMUS+”, GE	23.07.2009 ქ.თბილისი, GE	23.07.2009- 24.05.2014, GE
108 E 29.07.2009	განსაკუთრებული	D 330	პატენტი	09-03	კონტეინერი სასმელისათვის	ტოვარისტვო ს ობმეჯენოიუ ვიდპოვიდალნიტიუ “ფრუტ მაისტერ ფუდს”, UA	შპს “MAXIMUS+”, GE	23.07.2009 ქ.თბილისი, GE	23.07.2009- 24.05.2014, GE
109 E 29.07.2009	განსაკუთრებული	D 331	პატენტი	09-03	კონტეინერი სასმელისათვის	ტოვარისტვო ს ობმეჯენოიუ ვიდპოვიდალნიტიუ “ფრუტ მაისტერ ფუდს”, UA	შპს “MAXIMUS+”, GE	23.07.2009 ქ.თბილისი, GE	23.07.2009- 24.05.2014, GE
110 NE 1.09.2009	მარტივი	P 6	პატენტი	A61N 1/42	ხომერიკის ადამიანის ბიოენერგოკორექციის ხერხი	ვალერი ხომერიკი, GE	ნარი ბერიძე, GE	1.09.2009 ქ.თბილისი, GE	6 თვე, 1.09.2009- 1.03.2010, GE

9. სასაქონლო ნიშნები

9.1. ბანასხალები

განაცხადები, რომლებზედაც გამოტანილია ექსპერტიზის დადებითი გადაწყვეტილება რეგისტრაციის შესახებ და გათვალისწინებულია გასაჩივრება "საქპატენტი" სააპელაციო პალატაში გამოქვეყნებიდან სამი თვის ვადაში.

9.1.1. ეროვნული ბანასხალები

9. TRADE MARKS

9.1. APPLICATIONS

Applications, for which favorable decision on registration has been taken and laid open for the purpose of opposition before the chamber of Appeal of "Sakpatenti" within three months since the date of publication

9.1.1. NATIONAL APPLICATIONS

9. ТОВАРНЫЕ ЗНАКИ

9.1. ЗАЯВКИ

Заявки, по которым вынесено положительное решение экспертизы о регистрации и предусмотрено обжалование в Апелляционной палате "Сакпатенти" в течение трех месяцев с даты публикации

9.1.1. НАЦИОНАЛЬНЫЕ ЗАЯВКИ

(260) AM 2009 50922 A

(210) AM 050922

(220) 2008 11 10

(731) ზაზა ბარბაქაძე,
სუდალოვის ქ., 7, ბინა 30, 0101,
თბილისი, საქართველო

(740) გივი აკოფაშვილი

(540)



(591) შავ-თეთრი

(531) 05.07.01-11.03.04-25.01.01-26.11.07-27.05.24-

(511) 30 - ყავა.

(260) AM 2009 51320 A

(210) AM 051320

(220) 2008 12 19

(731) პპ ინდასტრიზ ოპაიო,
ინკ., 3800 უესტ 143-ე სტრიტი,
კლიფენდი, ოპაიო 44111, აშშ

(740) თამაზ შილაკაძე

(540)

ENVIROBASE

(591) შავ-თეთრი

(511) 2 - საღებავები, პოლიტურა, ლაკი; ლითონის კოროზიისგან და მერქნის დაშლისაგან დამცავი ნივთიერებები; მღებავი ნივთიერებები; ამომჭმელები; დაუშუშავებელი ბუნებრივი ფისები; ლითონის კილიტა და ლითონის ფხვნილი, რომელიც გამოიყენება მხა-

ტვრულ-დეკორატიული მიზნებისა და მხატვრული ბეჭდვისათვის.

(260) AM 2009 51353 A

(210) AM 051353

(220) 2008 12 23

(731) პლტ კონრად იპ ლლკ,
9336 სივიკ სენტერ დრაივი, ბევერლი-
ჰილზი, კალიფორნია 90210, აშშ

(740) თამაზ შილაკაძე

(540)



(591) შავ-თეთრი

(531) 27.05.20-27.05.24-

(511) 41 - ცოცხალი შესრულებით გართობისა და მუსიკალური გართობის მომსახურება; დამის კლუბების მომსახურება; გამაჯანსაღებელი და თავისუფალი დროს გასატარებელი კლუბების მომსახურება; სპორტული, თავისუფალი დრო გასატარებელი, დასვენებისა და გართობის მოწყობილობების უზრუნველყოფა; მიღებების, კონფერენციების, გამოფენების, სემინარებისა და შეხვედრების მოწყობა და ჩატარება; თეატრის, ოპერისა და კონცერტის ბილეთების დაჯავშნა.

43 - დროებითი საცხოვრებელი ადგილების გაქირავება; დაჯავშნა (დროებითი საცხოვრებელი ადგილების); სასტუმროებთან, მოტელებთან, ბარებთან, კაფეებთან, რესტორნებთან, ბანკეტებთან, სადილების დამზადებასა და მიწოდებასთან დაკავშირებული მომსახურება; ოთახების დაქირავება მიღებების, კონფერენციების, ყრილობების, გამოფენების, სემინარებისა და შეხვედრების ჩასატარებლად.

44 - სილამაზის სალონები, საპარიკმახეროები, მამაკაცის საპარიკმახეროები; მასაჟი; ბალნეოლოგიური კურორტებით მომსახურება; საუნების, საცურაო აუზების, თურქული აბანოების, სოლარიუმებისა და მზის პლატფორმების მოწყობილობების უზრუნველყოფა; მომსახურება არომათერაპიით; ღამაზ ვარცხნილობასა და არომათერაპიასთან დაკავშირებული რჩევები.

(260) AM 2009 51437 A
(210) AM 051437
(220) 2009 01 05

(731) მარიოტ უორლდუაიდ კორპორეიშენ, 10400 ფერნგუდ როუდი, ბეთეზდა, მერილენდი 20817, აშშ
(740) შალვა გვარამაძე
(540)

PARNAS

(591) შავ-თეთრი
(511) 43 - რესტორნებითა და ბარებით მომსახურება.

(260) AM 2009 51439 A
(210) AM 051439
(220) 2009 01 05

(731) ფილიპ მორის პროდაქტს ს.ა., კე ჟანრენო 3, 2000 ნევშატელი, შვეიცარია
(740) შალვა გვარამაძე
(540) იხილეთ ნიშანთა ფერადი გამოსახულებანი (გვ. 136)



(591) წითელი, თეთრი, სხვადასხვა ტონალობის რუხი და ლურჯი
(511) 34 - დამუშავებული ან დაუმუშავებელი თამბაქო; თამბაქოს ნაწარმი სიგარეტის, სიგარეტების, სიგარილოების, ხელით გასახვევი სიგარეტის თამბაქოს, ჩიბუხის თამბაქოს, საღეჭი თამბაქოს, საბურნუთე თამბაქოსა და კრეტეკის (თამბაქოსა და მიხაკის შემცველი სიგარეტი) ჩათვლით; თამბაქოს შემცველეფები (არასამედიცინო დანიშნულების); მწვევლთა საკუთრო სიგარეტის ქაღალდისა და სიგარეტის ჰილზეების (მუნდშტუკების), სიგარეტის ფილტრების, თამბაქოს ქილების, სიგარეტის კოლოფებისა და საფერფლეების, ჩიბუხების, სიგარეტის გადასახვევი ჯიბის მოწყობილობების, სანთებლების ჩათვლით; ასანთი.

(260) AM 2009 51442 A
(210) AM 051442

(220) 2009 01 09
(731) ემ. ვრიგლი ჯრ. კომპანი, 410 ნორთ მიჩიგან ავენიუ, ჩიკაგო, ილინოისი 60611, აშშ
(740) თამაზ შილაკაძე
(540)

FUSION

(591) შავ-თეთრი
(511) 30 - საკონდიტრო ნაწარმი, მათ შორის საღეჭი რეზინი, გასაბერი საღეჭი რეზინი, კანფეტები და პიტნიანი საკონდიტრო ნაწარმი.

(260) AM 2009 51443 A
(210) AM 051443
(220) 2009 01 09

(731) ფერტილაიზერს & კემიკელზ ლტდ, ისრაელის შეზღუდული პასუხისმგებლობის კომპანია, პ.ო.ბ. 1428, ჰაიფა, 31013, ისრაელი
(740) შალვა გვარამაძე
(540)

NUTRIVANT DRIP

(591) შავ-თეთრი
(511) 1 - ქიმიკატები, რომლებიც გამოიყენება სოფლის მეურნეობაში, მებაღეობასა და მეტყვეობაში; სასუქები და სასუქად გამოსაყენებელი პროდუქტები.

(260) AM 2009 51444 A
(210) AM 051444
(220) 2009 01 09

(731) ფერტილაიზერს & კემიკელზ ლტდ, ისრაელის შეზღუდული პასუხისმგებლობის კომპანია, პ.ო.ბ. 1428, ჰაიფა, 31013, ისრაელი
(740) შალვა გვარამაძე
(540)

NUTRIVANT PLUS

(591) შავ-თეთრი
(511) 1- ქიმიკატები, რომლებიც გამოიყენება სოფლის მეურნეობაში, მებაღეობასა და მეტყვეობაში; სასუქები და სასუქად გამოსაყენებელი პროდუქტები.

(260) AM 2009 51450 A
(210) AM 051450
(220) 2009 01 12

(731) მარს, ინკორპორეტიდ, 6885 ელმ სტრიტი მაკ-ლინი, ვირჯინია 22101-3883, აშშ
(740) გურამ ციციშვილი
(540)

TWIXELS

(591) შავ-თეთრი
 (511) 30 - ყავა და ყავის შემცველები; ჩაი, კაკაო, თხევადი შოკოლადი; შაქარი, ბრინჯი, ტაპიოკა (მანიოკა), საგოფქვილი და მარცვლეული პროდუქტები, პური და პურ-ფუნთუშეული, ბისკვიტები, ნამცხვარი, ტკბილი ცომეული ნაწარმი შიგთავსით, ღვეზლები, ერბოხელილი ცომი; შოკოლადი, საკონდიტრო ნაწარმი; ნაყინი; საკვები ყინული; თაფლი, ბადაგი; მარილი, მდოგვი; ძმარი, სოუსი პესტო, საწებლები; საკაზმები; სუნელები და არომატიზატორები; მზა კერძები, რომლებიც მიეკუთვნება 30-ე კლასს.

(260) AM 2009 51451 A
 (210) AM 051451
 (220) 2009 01 12
 (731) ექს პასიენდა ლოს კამიჩინეს, ს.ა. დე კ.ვ., პერიფერიკო სურ N8500, ტრამო მორელია ჩაპალა, ტლაკეპაკე, ხალისკო, C.P. 45601, მექსიკა
 (740) გიორგი თაქთაქიშვილი
 (540)

ROSANGEL

(591) შავ-თეთრი
 (511) 33 - ალკოჰოლიანი სასმელები, ტეკილა.

(260) AM 2009 51452 A
 (210) AM 051452
 (220) 2009 01 12
 (731) ჯაპან ტობაკო ინკ., 2-2-1, ტორანომონი, მინატო-კუ, ტოკიო, იაპონია
 (740) შალვა გვარამაძე
 (540)

MONTE CARLO

(591) შავ-თეთრი
 (511) 34 - სიგარეტი, დამუშავებული და დაუმუშავებელი თამბაქო; მწვევლთა საკუთონ, ასანთი.

(260) AM 2009 51487 A
 (210) AM 051487
 (220) 2009 01 14
 (731) ვმ. ვრიგლი ჯრ. კომპანი, 410 ნორთ მიჩიგან ავენიუ, ჩიკაგო, ილინოისი 60611, აშშ
 (740) თამაზ შილაკაძე
 (540)

ORBIT AQUA

(591) შავ-თეთრი
 (511) 30 - საკონდიტრო ნაწარმი, მათ შორის საღებავი რეზინი, გასაბერი საღებავი რეზინი,

კანფეტები და პიტნიანი საკონდიტრო ნაწარმი.

(260) AM 2009 51488 A
 (210) AM 051488
 (220) 2009 01 14
 (731) ვმ. ვრიგლი ჯრ. კომპანი, 410 ნორთ მიჩიგან ავენიუ, ჩიკაგო, ილინოისი 60611, აშშ
 (740) თამაზ შილაკაძე
 (540)

JUICE 'N TWIST

(591) შავ-თეთრი
 (511) 30 - საკონდიტრო ნაწარმი, მათ შორის საღებავი რეზინი, გასაბერი საღებავი რეზინი, კანფეტები და პიტნიანი საკონდიტრო ნაწარმი.

(260) AM 2009 51489 A
 (210) AM 051489
 (220) 2009 01 14
 (731) ვმ. ვრიგლი ჯრ. კომპანი, 410 ნორთ მიჩიგან ავენიუ, ჩიკაგო, ილინოისი 60611, აშშ
 (740) თამაზ შილაკაძე
 (540)

TROPICAL 'N TWIST

(591) შავ-თეთრი
 (511) 30 - საკონდიტრო ნაწარმი, მათ შორის საღებავი რეზინი, გასაბერი საღებავი რეზინი, კანფეტები და პიტნიანი საკონდიტრო ნაწარმი.

(260) AM 2009 51490 A
 (210) AM 051490
 (220) 2009 01 14
 (731) ვმ. ვრიგლი ჯრ. კომპანი, 410 ნორთ მიჩიგან ავენიუ, ჩიკაგო, ილინოისი 60611, აშშ
 (740) თამაზ შილაკაძე
 (540)

SOUR 'N TWIST

(591) შავ-თეთრი
 (511) 30 - საკონდიტრო ნაწარმი, მათ შორის საღებავი რეზინი, გასაბერი საღებავი რეზინი, კანფეტები და პიტნიანი საკონდიტრო ნაწარმი.

(260) AM 2009 51513 A
 (210) AM 051513
 (220) 2009 01 15
 (731) დეპო აუტო პარტს ინდ. კო., ლტლ., N 20-3, ნან შინ ლეინი, ლუ კონგ

ჩენი, ჩუნგჭუა სეიენი, ტაივანი, ჩინეთის პროვინცია
(740) გიორგი თაქთაქიშვილი
(540)

DEPO

(591) შავ-თეთრი
(511) 11 - ავტომობილის ნათურები (სატრანსპორტო საშუალებების მაშუქები).

(260) AM 2009 51583 A
(210) AM 051583
(220) 2009 01 20

(731) ბრიტიშ ამერიკან ტობაკო (ბრენდზ) ინკ. (შტატ დელავერის კორპორაცია), 2711 სენტერვილ როუდი, სუიტ 300, უილმინგტონი, დელავერი 19808, აშშ
(740) გურამ ციციშვილი
(540) იხილეთ ნიშანთა ფერადი გამოსახულება (გვ. 136)



(591) შავი, რუხი, წითელი
(531) 25.01.01-26.01.12-27.05.05-29.01.00-
(511) 34 - სივარეტი, პაპიროსი, თამბაქო; თამბაქოს ნაწარმი; სანთებლები, ასანთი; მწვევლთა საკუთნო; სივარეტის ფილტრები.

(260) AM 2009 51646 A
(210) AM 051646
(220) 2009 01 21

(731) არიმა პოლდინგ კორპ., სუიტ C-12, მარკეტ პლეისი, პროვიდენჩიალესი, ტერქსის და კაიკოსის კუნძულები
(740) შალვა გვარამაძე
(540)

SCARLETT

(591) შავ-თეთრი
(511) 7 - მანქანები და ჩარხები; ძრავები (მიწისზედა სატრანსპორტო საშუალებებისათვის განკუთვნილის გარდა); შეერთებები და გადაცემის ელემენტები (მიწისზედა სატრანსპორტო საშუალებებისათვის განკუთვნილის გარდა); სასოფლო-სამეურნეო იარაღები, განსხვავებულნი ხელის იარაღებისაგან; ინკუბატორები; ბლენდერები; დამქუცმაცებლები (მანქანები დაქუცმაცებისათვის); კონსერვის ელექტროგასადებები; ყავის საფქვავეები, ხელით მომუშავეს გარდა; სამზარეულოს პროცესორები (ელექტრული); მიქსერები (მანქანები); ელექტრული ხორცსაკეპები (მანქანები); მტვერსასრუტები, სარეცხი მტვერსასრუტების ჩათვლით; საოჯახო ელექტროსათქვეფები; საოჯახო ელექტრული

წვენსაწურები; ელექტროდანები; ჭურჭლის სარეცხი მანქანები; სარეცხი მანქანები; საკერავი მანქანები.

8 - ხელის იარაღები და ინსტრუმენტები; დანისებრი ნაწარმი, ჩანგლები და კოვზები; ცივი იარაღი; სამართებლები; ხელის იარაღები და ინსტრუმენტები; თმის დასახვევი მაშები; მჭრელი ნაწარმი; დანები არაელექტრული კონსერვის დანების ჩათვლით; ბოსტნეულის საჭრელები; თხილის სატეხი მაშები (ძვირფასი ლითონისგან დამზადებულის გარდა); სუფრის საკუთნო დანების, ჩანგლების, კოვზების ჩათვლით; პირადი მოხმარების ელექტრული და არაელექტრული წვერის საკრეჭი ხელის მანქანები; ეპილატორები, ელექტროეპილატორების ჩათვლით; ელექტრული და არაელექტრული სამართებლები; მანქანები ტანსაცმლიდან სორსალის მოსაცილებლად.

9 - სამეცნიერო, საზღვაო, გეოდეზიური, ფოტოგრაფიული, კინემატოგრაფიული, ოპტიკური, ამწონი, გამზომი, სასიგნალო, საკონტროლო (შემოწმების), სამაშველო და სასწავლო ხელსაწყოები და ინსტრუმენტები; ელექტრობის გადაცემის, განაწილების, გარდაქმნის, დაგროვების, რეგულირების ან მართვის ხელსაწყოები და ინსტრუმენტები; ხმის ან გამოსახულების ჩამწერი, გადამცემი და აღმწარმოებელი აპარატურა; ინფორმაციის მაგნიტური მატარებლები, ხმის ჩამწერი დისკები; სავაჭრო ავტომატები და მექანიზმები აპარატებისათვის წინასწარი გადახდით; სალაროს აპარატები, საანგარიშო მანქანები, ინფორმაციის დასამუშავებელი აღჭურვილობა და კომპიუტერები; ცეცხლმქრობები; ელექტროლუთოები, ცალსასწორები, სასწორები, თმის დასახვევი მოწყობილობა ელექტროგათბობით; ელექტროაპარატურა დაკვირვებისა და კონტროლისათვის; ელექტროსასიგნალო ზარები; მანათობელი ან მექანიკური სასიგნალო პანელები; სასიგნალო სასტვენები; სინათლის ან მექანიკური სიგნალიზაცია; გაძარცვის თავიდან ასაცილებელი ელექტრომოწყობილობა; სასიგნალო მოწყობილობა (დამცავი სიგნალიზაცია), მათ შორის, ხმოვანი სასიგნალო მოწყობილობა; ელექტროაკუმულატორები; ანტენები; ვიდეომაგნიტოფონები; ვიდეოტელეფონები; თავის ტელეფონები; ხმამაღლაპარაკეები; კასეტები; მაერთებლები; მაგნიტური ლენტები; მაგნიტოფონები; მიკროფონები; მოდემები; ყურთსასმენები; პეიჯერები; მიმღებები, მათ შორის, მიმღებები სისშირული მოდულაციით; საპროექციო ეკრანები; რადარები; რადიომიმღებები; რადიოსადგურები; რადიოსისშირული გარდამქმნელები; ტელევიზორები ელექტრონულ-სხივური კინესკოპით; ტელევიზორები TFT (თხელფირიანი), LCD (თხევად კრისტალური), პლაზმური ტიპის

მონიტორები; ტელეკამერები; სატელეფონო აპარატები მობილური კავშირისათვის; დაბალი სიხშირის გამაძლიერებლები; დისტანციური მართვის მოწყობილობები; ციფრული ვიდეოკამერები და ფოტოაპარატები; საოჯახო და საოფისე სადენიანი და უსადენო ტელეფონები; ფაქსის აპარატურა; მიმღებები ციფრული თანამგზავრული მაუწყებლობისათვის; თამაშების მოწყობილობები, რომლებიც აუცილებლად გამოიყენება ტელემიმღებებთან ერთად; გადასატანი აპარატურა ელექტრული თამაშობებისთვის; ავტომობილის ნავიგაციის სისტემები; ავტომობილის აუდიო- და ვიდეოსისტემები; ავტომობილის აუდიო და ვიდეო კომპაქტდისკოანი დასაკრავები; ავტომობილის მაგნიტოფონები; კვების წყაროები; ციფრულდისკოანი დასაკრავები; საოჯახო კინოთეატრები; პერსონალური მინი, მიკრო, HI – FI აუდიოცენტრები; გადასატანი აუდიო მოწყობილობები; პერსონალური კომპიუტერები; დამმასხოვრებელი მოწყობილობები კომპიუტერისათვის; პრინტერები; “თავის” ტიპის მანიპულატორები; მონიტორები, კლავიატურები, შემავალი მე-9 კლასში; სკანერები; სერვერები; აკუსტიკური სისტემები და გამაძლიერებლები, მათ შორის, ავტომობილის, შემავალი მე-9 კლასში.

10 - ქირურგიული, სამედიცინო, სტომატოლოგიური და ვეტერინარული ხელსაწყოები და ინსტრუმენტები; კიდურების, თვალისა და კბილების პროთეზები; ორთოპედიული ნაწარმი; ნაკერების დასადები მასალა; მასაჟის ხელსაწყოები, მათ შორის, ფეხის მასაჟისთვის; სამედიცინო დანიშნულების ეპილატორი.

11 - განათების, გათბობის, ორთქლწარმოქმნის, საკვები პროდუქტის თბური დამუშავების, გასაცივებელი, საშრობი, ვენტილაციის, წყალგამანაწილებელი და სანიტარულ-ტექნიკური მოწყობილობები; სწრაფსახარში ქვაბები; ელექტროქვაბები წნევის ქვეშ საჭმლის მოსამზადებლად; ვაფლის მოსამზადებელი ელექტრომოწყობილობა; ვენტილიატორები (ჰაერის კონდიციონერები); წყლის გამანაწილებელი მოწყობილობები; სასმელი წყლის ფილტრები; წყლის გამაცხელებლები აბაზანის წყლის გამაცხელებელი ქვაბების ჩათვლით; სათბურები; გრიდები; იოგურტის დასამზადებელი ელექტრომოწყობილობები; კონდიციონერები; ყავის ელექტროსახარშები; ზეთის რადიატორები; საყინულე აპარატები; საყინულე კამერები; საწოვარიანი ბოთლების ელექტროგამაცხელებლები ბავშვთა კვებისათვის; შესაწავი მოწყობილობა სამზარეულოსთვის; ორთქლსახარშები; ღუმლები, პურის საცხობი ღუმლები კონვეციული, მიკროტალღური და ელექტროღუმლების ჩათვლით; საკვები პროდუქტების თბური, კულინარული დამუშავების ელექტ-

როტურჭელი; სამზარეულოს ქურები; გაზის ქურები; ელექტროქურები; თბოვენტილიატორები; ტოსტერები ბუტერბროდის ტოსტერების ჩათვლით; თმის საშრობები; ელექტროფენები; ფრიტიურის დასამზადებელი მოწყობილობები; მაცივრები; ელექტროჩაიდნები; ელექტროგამათბობელი ხელსაწყოები.

12 - სატრანსპორტო საშუალებები; ხმელეთზე, წყალსა და ჰაერში გადასადგილებელი აპარატები; მანქანის გატაცების საწინააღმდეგო სიგნალიზაცია.

14 - კეთილშობილი ლითონები და მათი შენადნობები, მათგან დამზადებული ან დაფარული ნაკეთობა, რომელიც არ მიეკუთვნება სხვა კლასებს; საიუველირო ნაწარმი, ბიჟუტერია, ძვირფასი ქვები; საათები და სხვა ქრონომეტრული ხელსაწყოები; კეთილშობილი ლითონები და მათი შენადნობები, მათგან დამზადებული ან დაფარული ნაკეთობა, რომელიც არ მიეკუთვნება სხვა კლასებს; მადვიძარები; საათები (მაგიდის, ბუხრის, კედლის, კოშკის); ელექტროსაათები.

20 - ავეჯი, სარკეები, სურათის ჩარჩოები და ა.შ.; ხის, კორპის, ლელქაშის, ლერწმის, ტირიფის, რქის, ძვლის, სპილოს ძვლის, ვეშაპის უღვაშის, კუს ბაკნის, ნიჟარის, ქარვის, სადაფის, "ზღვის ხვრთქლისა" და ამ მასალების შემცველებების ან პლასტმასისაგან დამზადებული ნაკეთობა, რომელიც არ მიეკუთვნება სხვა კლასებს.

21 - საოჯახო და სამზარეულო ჭურჭელი და ჭურჭლეული; სავარცხლები და ღრუბლები; ჯაგრისები (ფუნჯების გარდა); მასალები ჯაგრისის ნაკეთობისათვის; სამარჯვები წმენდისა და დასუფთავებისათვის; ლითონის ნეჭა; დაუმუშავებელი ან ნახევრად-დამუშავებული მინა (სამშენებლო მინის გარდა); მინის, ფაიფურისა და ქაშანურის ნაკეთობა, რომელიც არ მიეკუთვნება სხვა კლასებს; თეთრეულის საშრობები; შარვლის საუთოებელი წნეხები, საუთოებელი დაფები; ჭურჭელი წნევის ქვეშ, რომელიც გამოიყენება საკვები პროდუქტების დამუშავებისათვის; კბილის ჯაგრისები, მათ შორის, კბილის ელექტროჯაგრისები; დამქუცმაცებლები (წისკილები, სამსხრევებლები); საყოფაცხოვრებო შემრეველები; სავარცხლები; საყოფაცხოვრებო ჭურჭელი (კეთილშობილი ლითონებისაგან დამზადებულის ან დაფარულის გარდა); ჭურჭლეული და სამზარეულო ჭურჭელი (კეთილშობილი ლითონებისაგან დამზადებულის ან დაფარულის გარდა); შესაწავი მოწყობილობები.

28 - თამაშობები, სათამაშოები; ტანვარჯიშისა და სასპორტო საქონელი, რომელიც არ მიეკუთვნება სხვა კლასებს; ნაძვისხის მორთულობა.

35 - რეკლამა; მართვა საქმიან სფეროში; ადმინისტრირება საქმიან სფეროში; საოფისე

სამსახური; მომსახურება მესამე პირთათვის მომარაგების სფეროში; საქონლის შესყიდვა და მეწარმეთა უზრუნველყოფა საქონლით; საქონლის თავმოყრა მესამე პირის სასარგებლოდ (ტრანსპორტირების გარეშე), რაც ხელს შეუწყობს მომხმარებელს, მოხერხებულად შეისწავლოს და შეისყიდოს ეს საქონელი საცალო და საბითუმო ვაჭრობის ქსელებში; საქონლის გასაღება (მესამე პირთათვის); საცალო და საბითუმო ვაჭრობის მალაზიებით მომსახურება.

- (260) AM 2009 51656 A
- (210) AM 051656
- (220) 2009 01 22
- (731) კოლგეიტ-პალმოლივ კომპანი, 300 პარკ ავენიუ, ნიუ-იორკი, N.Y. 10022, აშშ
- (740) შალვა გვარამაძე
- (540)

XANLEIN

- (591) შავ-თეთრი
- (511) 3 - დედორანტები და ანტიპერსპირანტები.

- (260) AM 2009 51657 A
- (210) AM 051657
- (220) 2009 01 22
- (731) კოლგეიტ-პალმოლივ კომპანი, 300 პარკ ავენიუ, ნიუ-იორკი, N.Y. 10022, აშშ
- (740) შალვა გვარამაძე
- (540)

КСАНЛИН

- (591) შავ-თეთრი
- (511) 3 - დედორანტები და ანტიპერსპირანტები.

- (260) AM 2009 51658 A
- (210) AM 051658
- (220) 2009 01 22
- (731) ბაიერ აქციონგეზელშაფტ, D-51368 ლევერკუზენი, გერმანია
- (740) ალექსანდრე ქართველიშვილი
- (540)

BAYMYCIN

- (591) შავ-თეთრი
- (511) 5 - ვეტერინარული პრეპარატები.

- (260) AM 2009 51665 A
- (210) AM 051665
- (220) 2009 01 23
- (731) შპს "ბეზეკი", სამგორის ჩიხი №5, 0120, თბილისი,

- საქართველო
- (540) იხილეთ ნიშანთა ფერადი გამოსახულებანი (გვ. 136)



- (591) მწვანე, ყვითელი, სტაფილოსფერი
- (531) 01.03.16-28.19.00-29.01.00-
- (511) 30 - პურ-ფუნთუშეული, ფქვილი, ნამცხვრები, საკონდიტრო ნაწარმი.

- (260) AM 2009 51738 A
- (210) AM 051738
- (220) 2009 01 27
- (731) შირნოფერ გეზელშაფტ მბზ, A-8224, კაინდორფი 298, ავსტრია
- (740) გიორგი თაქთაქიშვილი
- (540) იხილეთ ნიშანთა ფერადი გამოსახულებანი (გვ. 136)



- (591) ყვითელი, წითელი, ოქროსფერი
- (531) 24.09.02-26.01.20-28.19.00-29.01.00-
- (511) 29 - ხორცი, თევზი, ფრინველი და ნანადირევი; ხორცის ექსტრაქტები; დაკონსერვებული, გამხმარი და თბურად დამუშავებული ბოსტნეული და ხილი; ჟელე, მურაბა, კომპოტი; კვერცხი, რძე და რძის პროდუქტები; ზეთები და საკვები ცხიმები.
- 30 - ყავა, ჩაი, კაკაო, შაქარი, ბრინჯი, ტაპიოკა (მანიოკა), საგო, ყავის შემცველები; ფქვილი და მარცვლეულის პროდუქტი, პურ-ფუნთუშეული, საკონდიტრო ნაწარმი, ნაყინი; თაფლი, ბადაგის ვაჟინი; საფუარი, საცხობი ფხვნილები; მარილი, მდოგვი; ძმარი, საკაზმები; სანელებლები; საკვები ყინული.

- (260) AM 2009 51764 A
- (210) AM 051764
- (220) 2009 01 28
- (731) შპს "ფიფქი", დოლიძის ქ., 13, ბინა 1, 0171, თბილისი, საქართველო
- (540) იხილეთ ნიშანთა ფერადი გამოსახულებანი (გვ. 136)



- (591) თეთრი, ყვითელი, წითელი, ვერცხლისფერი, შავი
- (531) 04.05.02-11.01.01-27.05.01-28.19.00-29.01.00-
- (511) 29 - ხორცი, თევზი, ფრინველი და ნანადირევი; ხორცის ექსტრაქტები; დაკონსერვებული, გამხმარი და თბურად დამუშავებული

ბოსტნეული და ხილი; ქვლე, მურაბა, კომპოტი; კვერცი, რძე და რძის პროდუქტები; ზეთები და საკვები ცხიმები.

43 - საზოგადოებრივი კვების ობიექტები, მათ შორის, კაფეები.

(260) AM 2009 51781 A

(210) AM 051781

(220) 2009 01 28

(731) მარეზი ტრეიდმარკ გმბჰ & კო კპ, შტრასერაუ 6, 4020 ლინცი, ავსტრია

(740) ლილიანა დარახველიძე

(540)

KALINA

(591) შავ-თეთრი

(511) 29 - ხორცი, თევზი, ფრინველი და ნანადირევი; ხორცის ექსტრაქტები; დაკონსერვებული, გამხმარი და თბურად დამუშავებული ბოსტნეული და ხილი; ქვლე, მურაბა; კვერცი, რძე და რძის პროდუქტები; ზეთები და საკვები ცხიმები; კონსერვები.

(260) AM 45029 A *

(210) AM 045029

(220) 2007 10 08

(731) აბდი იბრაჰიმ ილაჩ სანაი ვე თიჯარეთ ანონიმ შირქეთი, ესკი ბიუიუქდერე ჯად. აიაზადა იოლუ 34398 No: 5 მასლაქი, სტამბოლი, თურქეთი

(740) თამაზ შილაკაძე

(540)

ეპიქსი

(591) შავ-თეთრი

(511) 5 - სალბუნები, სახვევი საშუალებები; კბილის დასაბუნნი და კბილის ტვიფრის დასამზადებელი მასალა; მადეზინფიცირებელი საშუალებები; მავნე ცხოველთა გასანადგურებელი პრეპარატები; ფუნგიციდები, ჰერბიციდები; ეპილეფსიის სამკურნალო საშუალებები.

(260) AM 46895 A *

(210) AM 046895

(220) 2008 02 05

(731) შპს "სამედიცინო პოლიმერებისა და ბიომასალების კვლევითი ცენტრი", კაპანაძის ქ.3, 0132, თბილისი, საქართველო

(740) ნინო ბახტაძე

(540)

ფაგობიოდერმი
PHAGOBIODERM
ФАГОБИОДЕРМ

(591) შავ-თეთრი

(511) 5 - ფარმაცევტული და ვეტერინარული პრეპარატები; სამედიცინო დანიშნულების ჰიგიენური პრეპარატები; სამედიცინო დანიშნულების დიეტური ნივთიერებები; ბავშვთა კვება; სალბუნები, სახვევი მასალა; კბილის დასაბუნნი და კბილის ტვიფრის დასამზადებელი მასალა; დეზინფექტანტები; პარაზიტების გამანადგურებელი საშუალებები; ფუნგიციდები, ჰერბიციდები.

(260) AM 47084 A *

(210) AM 047084

(220) 2008 02 13

(731) სოსიეტე დე პროდუი ნესტლე ს.ა., CH-1800 ვევე, შვეიცარია

(740) თამაზ შილაკაძე

(540)

GERBER

(591) შავ-თეთრი

(511) 5 - ფარმაცევტული და ვეტერინარული პრეპარატები; ჰიგიენური პრეპარატები სამედიცინო მიზნებისათვის; დიეტური თვისებების მქონე ნივთიერებები სამედიცინო მიზნებისათვის; ბავშვთა კვება; სალბუნები, სახვევი მასალა; კბილის დასაბუნნი და კბილის ტვიფრის დასამზადებელი მასალა; სადეზინფექციო საშუალებები; მავნე ცხოველთა გასანადგურებელი პრეპარატები; ფუნგიციდები, ჰერბიციდები.

9.1.2. სპირიტუალური განაცხადები
9.1.2. INTERNATIONAL APPLICATIONS
9.1.2. МЕЖДУНАРОДНЫЕ ЗАЯВКИ

(260) AM 2009 50629 A

(800) 974881

(731) EGIS GYÓGYSZERGYÁR Nyilvánosan
Működő Részvénytársaság,
Keresztúri út 30-38, H-1106 Budapest,
Hungary

(540)



(591) Blue, green and white

(511) 05, 16, 35, 41, 42

(260) AM 2009 50739 A

(800) 975714

(731) Xella Deutschland GmbH,
Dr.-Hammacher-Strasse 49, 47119 Duisburg,
Germany

(540)

YTONG

(591) Black, white

(511) 07, 11, 17, 19

(260) AM 2009 50740 A

(800) 975735

(731) HEP (Europe) GmbH,
Van-der-Smissen-Straße 1, 22767 Hamburg,
Hungary

(540)

TRANSONIC

(591) Black, white

(511) 07, 08, 09, 10, 11, 21, 28

(260) AM 2009 50741 A

(800) 975737

(731) Tetra Laval Holdings & Finance S.A.,
Avenue Général-Guisan 70, CH-1009 Pully,
Switzerland

(540)

Tetra FlexDos

(591) Black, white

(511) 07, 09, 11

(260) AM 2009 50742 A

(800) 975742

(731) TÜRKİYE İŞ BANKASI ANONİM
ŞİRKETİ,
Genel Müdürlük İş Kuleleri Kule, 1 Kat 32
Levent, TR-34330 Beşiktaş/Istanbul, Turkey

(540)

ISBANK

(591) Navy Blue

(511) 06, 09, 16, 18, 24, 35, 36, 38, 41, 42

(260) AM 2009 50743 A

(800) 975744

(731) Kroll GmbH,
Pfarrgartenstraße 46, 71737 Kirchberg/Murr,
Germany

(540)



(591) Dark gray and red

(511) 11, 37, 40

(260) AM 2009 50744 A

(800) 975745

(731) BSG AUTO GLASS CO.,
LTD, Qinshi Industrial Zone, Sanzao
Hi-Tech Park Zhuhai City 519000
Guangdong, China

(540)



(591) Black, white

(511) 12

(260) AM 2009 50745 A

(800) 975763

(731) HAIMA INVESTMENT GROUP CO.,
LTD, No. 2 Jinniu Road, Jinpan Industrial
Development Area, Haikou, China

(540)



(591) Black, white

(511) 04, 12, 37

(260) AM 2009 50746 A

(800) 975775

(731) Zapf Creation AG,
Mönchrödener Strasse 13, 96472 Rödental,
Germany

(540)



(591) Black, white

(511) 18, 25, 28

(260) AM 2009 50747 A

(800) 975776

(731) Advanta Netherlands Holdings B.V.,
Dijkwelsestraat 70, NL-4421 AJ Kapelle,

Netherlands
(540)

PACIFIC SEEDS

(591) Black, white
(511) 31

(260) AM 2009 50748 A
(800) 975778
(731) Ing. Josef Terlecki-Zaniewicz,
Schöffelgasse 56/6, A-1180 Wien, Austria
(540)

TERZA

(591) Blue
(511) 07, 09, 42

(260) AM 2009 50749 A
(800) 975780
(731) PERLİNA UĞUR AYAKKABI DERİ
SANAYİ VE TİCARET LİMİTED
ŞİRKETİ,
122 Sokak No: 42, Işikkent İzmir, Turkey
(540)



(591) red, yellow, blue, green
(511) 25

(260) AM 2009 50750 A
(800) 975782
(731) Dintag Corporation Oy,
Valtatie 12 FI-46900 Anjalankoski, Finland
(540)

DINTAG

(591) Black, white
(511) 09, 42, 45

(260) AM 2009 50751 A
(800) 975800
(731) VALENTINO S.P.A.,
Via Turati, 16/18, I-20121 MILANO, Italy
(540)



(591) Black, white
(511) 18, 25

(260) AM 2009 50752 A
(800) 975808
(731) Obschestvo s ogranichennoy
otvetstvennostyu "Dymovskoe kolbasnoe
proizvodstvo",

d. 37, ul. Krylatskaya, RU-121614 Moskva,
Russian Federation

(540)

ПИКОЛИНИ

(591) Black, white
(511) 29

(260) AM 2009 50753 A
(800) 975809
(731) Solvay Pharmaceuticals B.V.,
C.J. van Houtenlaan 36, NL-1381 CP Weesp,
Netherlands

(540)



(591) Red, white, blue
(511) 05

(260) AM 2009 50754 A
(800) 975816
(731) MIGUEL TORRES S.A.,
Miquel Torres i Carbó, 6, E-08720
VILAFRANCA DEL PENEDES
(Barcelona), Spain
(540)

LAS MULAS

(591) Black, white
(511) 33

(260) AM 2009 50755 A
(800) 975817
(731) MIGUEL TORRES S.A.,
Miquel Torres i Carbó, 6, E-08720
VILAFRANCA DEL PENEDES (Barcelona),
Spain
(540)

CLOS DEL PASTOR

(591) Black, white
(511) 33

(260) AM 2009 50756 A
(800) 975840
(731) OKYANUS KİMYA HIRDAVAT
ELEKTRİKLİ EL ALETLERİ VE
ELEKTRONİK MALZEMELERİ
İTHALAT İHRACAT SANAYİ TİCARET
LİMİTED ŞİRKETİ,
Atatürk Sanayi Bölgesi Alpaslan, Caddesi
No:6 Hadımköy, ÇATALCA - İSTANBUL,
Turkey
(540)

stern

(591) Black, white
(511) 01, 02, 03, 04, 05, 17

(260) AM 2009 50757 A
(800) 975860
(731) NIRO-PLAN AG,
Franke-Strasse 2, CH-4663 Aarburg,
Switzerland

(540)

FRANKE

(591) Black, white
(511) 06, 11, 20, 21, 37

(260) AM 2009 50758 A
(800) 975903
(731) Modern Times Group MTG AB,
Box 2094, SE-103 13 Stockholm, Sweden

(540)

VIAPLAY

(591) Black, white
(511) 35, 38, 41

(260) AM 2009 50759 A
(800) 975916
(731) Kryolan GmbH Chemische Fabrik,
Papierstrasse 10, 13409 Berlin, Germany

(540)



(591) Black, white
(511) 03

(260) AM 2009 50760 A
(800) 975931
(731) Boehringer Ingelheim International GmbH,
55218 Ingelheim, Germany

(540)

RE-DEEM

(591) Black, white
(511) 38, 41, 42

(260) AM 2009 50762 A
(800) 975999
(731) N.V. Nutricia,
1e Stationsstraat 186, NL-2712 HM
Zoetermeer, Netherlands

(540)



(591) Black, white, grey

(511) 05, 29, 30

(260) AM 2009 50766 A
(800) 976009
(731) MIGUEL TORRES S.A.,
Miquel Torres i Carbó, 6, E-08720
VILAFRANCA DEL PENEDES
(Barcelona), Spain

(540)

MATAMULAS

(591) Black, white
(511) 33

(260) AM 2009 50767 A
(800) 976010
(731) MIGUEL TORRES S.A.,
Miquel Torres i Carbó, 6, E-08720
VILAFRANCA DEL PENEDES
(Barcelona), Spain

(540)

CLIMATS

(591) Black, white
(511) 33

(260) AM 2009 50768 A
(800) 976027
(731) HACHETTE FILIPACCHI MEDIA US,
Inc, 1633 Broadway, 45th Floor New York,
NY 10019, USA

(540)

Woman's Day

(591) Black, white
(511) 09, 35, 38, 41, 42

(260) AM 2009 50769 A
(800) 976029
(731) EGIS GYÓGYSZERGYÁR Nyilvánosan
Működő Részvénytársaság,
Keresztúri út 30-38, H-1106 Budapest,
Hungary

(540)

VITALIPAX

(591) Black, white
(511) 05

(260) AM 2009 50770 A
(800) 976048
(731) Monsara GmbH & Co. KG,
Heinrich-Honer-Strasse 9, 78573
Wurmlingen, Germany

(540)

NANOBUY

(591) Black, white

(511) 03, 05, 29, 30

(260) AM 2009 50868 A

(800) 976832

(731) Janssen Pharmaceutica NV,
Turnhoutseweg 30, B-2340 BEERSE,
Belgium

(540)

(591) White, various shades of green, yellow, blue,
red, orange and purple

(511) 05

(260) AM 2009 50869 A

(800) 976842

(731) DOKTOR TARSA TARIM SANAYİ VE
TİCARET ANONİM ŞİRKETİ,
Organize Sanayi Bölgesi 2. Kısım 22. Cadde,
ANTALYA, Turkey

(540)



(591) Black, white, green

(511) 01

(260) AM 2009 50870 A

(800) 976848

(731) DOKTOR TARSA TARIM SANAYİ VE
TİCARET ANONİM ŞİRKETİ,
Organize Sanayi Bölgesi 2. Kısım 22. Cadde,
ANTALYA, Turkey

(540)

NOVALON

(591) Black, white

(511) 01

(260) AM 2009 50871 A

(800) 976862

(731) HARBIN PHARMACEUTICAL GROUP
HOLDING CO.,
LTD, No. 431 Youyi Road, Daoli District,
150018 Harbin, China

(540)

哈药

(591) Black, white

(511) 05

(260) AM 2009 50873 A

(800) 976879

(731) Tovarystvo z obmezhenou vidpovidalnistju
"Compass Trade",
vul. Sim'yi Hohlovyh, bud.8, k.701, m. Kyiv
04199, Ukraine

(540)

AMBRUCHI

(591) Black, white

(511) 25, 35

(260) AM 2009 50874 A

(800) 976880

(731) SORA KOZMETİK VE KİMYA SANAYİ
VE TİCARET LİMİTED ŞİRKETİ,

Gazitepe Köyü Ördekçioğlu, Caddesi

Fabrikalar Mevkii, 1451-1452 Silivri İstanbul,
Turkey

(540)



(591) Black, white

(511) 35

(260) AM 2009 50875 A

(800) 976881

(731) Weidmüller Interface GmbH & Co. KG,
Klingenbergstraße 16, 32758 Detmold,
Germany

(540)

omnimate

(591) Black, white

(511) 09

(260) AM 2009 50876 A

(800) 976887

(731) Zakryte Aktsionerne Tovarystvo
"KREATIV",
Prospekt Promysloviy, 19, Kirovograd
25014, Ukraine

(540)

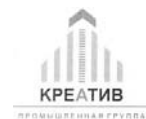

(591) Black, white, grey

(511) 29, 30, 31, 35, 43

(260) AM 2009 50877 A

(800) 976888
 (731) Actavis Group PTC ehf.,
 Reykjavikurvegi 76-78, IS-220
 Hafnarfjordur, Iceland

(540)

IMECITIN

(591) Black, white
 (511) 05

(260) AM 2009 50878 A
 (800) 976891
 (731) S.C. TEVIN SOLUTIONS S.R.L.,
 53 Calea Plevnei Street, 4th Floor, Sector 1
 Bucharest, Romania

(540)

EREPUBLIK

(591) Black, white
 (511) 35, 41

(260) AM 2009 50879 A
 (800) 976898
 (731) NANJING PPW CO.,
 LTD., Zhejiang Industrial Zone, Luhe
 Economic Development District Nanjing
 Jiangsu Province, China

(540)



(591) Black, white
 (511) 06, 17, 19

(260) AM 2009 50880 A
 (800) 976913
 (731) Sovmestnoc obchtchestvo s ogranitchenoy
 otvetstvennostiyu "Conte Spa",
 d. 30, Pobedy Street, 230026 Grodno,
 Belarus

(540)



(591) Black, white
 (511) 25

(260) AM 2009 50881 A
 (800) 976918
 (731) DENNY ROSE S.P.A.,
 Via Nobel, 5, I-41012 CARPI (MODENA),
 Italy

(540)

DENNY ROSE

(591) Black, white
 (511) 16

(260) AM 2009 50882 A
 (800) 976930
 (731) Car Shoe S.A.,
 23, Rue Aldringen, L-1118 Luxemburg,
 Luxembourg

(540)



(591) Black, white
 (511) 35

(260) AM 2009 50969 A
 (800) 899799
 (731) SUN XUEXIN,
 Group 1, Jianping Committee, Jiguan District,
 Jixi City Heilongjiang Province 158100,
 China

(540)

TAFIKA

(591) Black, white
 (511) 25

(260) AM 2009 50970 A
 (800) 918041
 (731) Golden Interstar GmbH,
 Stuttgarter Str. 36, 73635 Rudersberg,
 Germany

(540)

Platinum X

(591) Black, white
 (511) 09, 38

(260) AM 2009 51321 A
 (800) 982424
 (731) Dr. Ing. h.c. F. Porsche Aktiengesellschaft,
 Porscheplatz, 1, 70435 Stuttgart, Germany

(540)

ROADSTER

(591) Black, white
 (511) 03, 16, 25

(260) AM 2009 51329 A
 (800) 982516
 (731) ROUSSEAU Jean-Christophe,
 5 rue du Clos Mazeray, F-21190
 MEURSAULT, France

(540)

LUXOR

(591) Black, white
 (511) 02, 14

(260) AM 2009 51336 A
 (800) 982588
 (731) Pierburg GmbH,
 Alfred-Pierburg-Str. 1, 41460 Neuss,
 Germany
 (540)



(591) Black, white
 (511) 07, 09, 12, 35, 42

(260) AM 2009 51352 A
 (800) 982737
 (731) Zetor a.s.,
 Trnkova 111, CZ-632 00 Brno, Czech
 Republic
 (540)

MAXTERRA

(591) Black, white
 (511) 07, 35, 37, 42

(260) AM 2009 51363 A
 (800) 982800
 (731) GRINDEKS,
 Akciju sabiedrība, Krustpils iela 53, LV-1057
 Rīga, Latvia
 (540)

БЕГСАН

(591) Black, white
 (511) 05

(260) AM 2009 51668 A
 (800) 980824
 (731) MAGDA ROSE KG,
 Modecenterstrasse 22/A4, A-1030 Wien,
 Austria
 (540)

Jones

(591) Black, white
 (511) 03, 14, 21, 25

(260) AM 2009 51744 A
 (800) 983144
 (731) AP GROUP (CHINA) CO.,
 LTD., Aipai Chanyeyuan, Quetang Dongqu,
 Jinjiang City Fujian Province, China
 (540)



(591) Black, white
 (511) 16

(260) AM 2009 51754 A
 (800) 983306
 (731) ZAO "OBNINSKORGSIINTEZ",
 57, Kievskoye Shosse, RU-249032 Obninsk,
 Kaluga region, Russian Federation
 (540)

SINTOIL

СИНТОЙЛ

(591) Black, white
 (511) 01, 02, 03, 04, 35

(260) AM 2009 51755 A
 (800) 983307
 (731) Orange Personal Communications Services
 Ltd.,
 St. James Court, Great Park Road,
 Almondsbury Park, Bradley Stoke, Bristol,
 United Kingdom
 (540)

ORANGE

(591) Black, white
 (511) 09, 38, 42

(260) AM 2009 51756 A
 (800) 983335
 (731) BIOFARMA,
 22, rue Garnier, F-92200 NEUILLY-SUR-
 -SEINE, France
 (540)

ACERYCAL

(591) Black, white
 (511) 05

(260) AM 2009 51757 A
 (800) 983337
 (731) CAFEVA GmbH,
 Am Sandtorkai 2, 20457 Hamburg, Germany
 (540)

CAFEVA VITA

(591) Black, white
 (511) 01, 05, 29, 30, 32

(260) AM 2009 51758 A
 (800) 983346
 (731) Great Wall Motor Company Limited,
 2266 Chaoyang South Street, Baoding
 071000 Hebei, China

(540)

Great Wall

(591) Black, white

(511) 07, 09, 37

(260) AM 2009 51759 A

(800) 983377

(731) FERRARELLE S.p.A.,

Via di Porta Pinciana, 4, I-00187 Roma, Italy

(540)

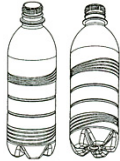

(591) Black, white

(511) 32

(260) AM 2009 51762 A

(800) 983437

(731) RIELLO S.P.A.,

Via Ing. Pilade Riello, 7, I-37048

LEGNAGO (VERONA), Italy

(540)



(591) Black, white

(511) 09, 11, 37

(260) AM 2009 51763 A

(800) 983465

(731) SVA System Vertrieb Alexander GmbH,

Borsigstraße 14, 65205 Wiesbaden, Germany

(540)



(591) Black, white

(511) 09, 38, 42

(260) AM 2009 51765 A

(800) 983471

(731) AP GROUP (CHINA) CO.,

LTD, AP Industrial Garden, Quetang,

Jinjiang 362200 Fujian, China

(540)



(591) Black, white

(511) 16

(260) AM 2009 51766 A

(800) 983473

(731) PIRELLI & C. S.p.A.,

Via G. Negri, 10 I-20123 MILANO (MI),

Italy

(540)



(591) Black, white

(511) 09, 28

(260) AM 2009 51767 A

(800) 983474

(731) SOPHARMA AD,

16, Iliensko shaussee Str. BG-1220 SOFIA,

Bulgaria

(540)



(591) Black, white

(511) 05

(260) AM 2009 51780 A

(800) 983580

(731) AUDI AG,

85045 Ingolstadt, Germany

(540)



(591) Black, white

(511) 12, 28

(260) AM 2009 51782 A

(800) 983581

(731) AUDI AG,

85057 Ingolstadt, Germany

(540)



(591) Black, white

(511) 12, 28

(260) AM 2009 51790 A

(800) 983623

(731) ABDULLAH SAKMAN,

Keresteciler Sitesi Fatih Cad., Gülsever Sok.

No. 12, Emek iş Merkezi K: 3/16 Güngören

İstanbul, Turkey

(540)



(591) Black, white, red, green

(511) 25

(260) AM 2009 51791 A

(800) 983720

(731) PIERRE FABRE DERMO-COSMETIQUE,

societe anonyme, 45, Place Abel Gance,
F-92100 BOULOGNE, France

(540)

CELLU 3D

(591) Black, white
(511) 03, 05

(260) AM 2009 51792 A
(800) 983737

(731) ODEON TURİZM İŞLETMECİLİĞİ A.Ş.,
Havaalani Cad. Lara Carşisi Güzeloba
Antalya, Turkey

(540)



(591) Blue, white and orange
(511) 36, 37, 39, 43

(260) AM 2009 51793 A
(800) 983745

(731) R&D Express GmbH,
Daimler-Benz-Str. 2a, 76287 Rheinstetten,
Germany

(540)

Stierlitz

(591) Black, white
(511) 32, 33

(260) AM 2009 51794 A
(800) 983759

(731) Limited liability company
"UKRPROMHIM", vul. Vladymyra Sosuri
6, s. Kyiv 02090, Ukraine

(540)

AKRIKOR

(591) Black, white
(511) 02

(260) AM 2009 51795 A
(800) 983765

(731) OSRAM Gesellschaft mit beschränkter
Haftung,
Hellabrunner Strasse 1, 81543 München,
Germany

(540)

NIGHTFIGHTER

(591) Black, white
(511) 11

(260) AM 2009 51796 A
(800) 983767

(731) Privredno društvo za proizvodnju i prodaju

deterdženata "BEOHEMIJA-INHEM" d.o.o.,
Pančevačka bb, 23000 ZRENJANIN, Serbia

(540)



(591) Black, white
(511) 01, 02, 03

(260) AM 2009 51797 A
(800) 983768

(731) CROSTEN MARKETING LTD,
35A Regent Street Belize, Belize

(540)



(591) Black, white
(511) 25, 26, 35

(260) AM 2009 51798 A
(800) 983794

(731) ARCELOR France,
1-5 rue Luigi Chérubini, F-93200 Saint
Denis, France

(540)

BOLDNESS CHANGES EVERYTHING

(591) Black, white
(511) 06, 07, 09, 12, 19, 21, 39, 40, 41, 42

(260) AM 2009 51799 A
(800) 983810

(731) Novartis AG,
CH-4002 Basel, Switzerland

(540)

VOLTAREN

(591) Black, white
(511) 10

(260) AM 2009 51800 A
(800) 983813

(731) TÜRKİYE ŞİŞE VE CAM FABRİKALARI
ANONİM ŞİRKETİ,
İşkuleleri Kule 3, 4. Levent, TR-34330
İstanbul, Turkey

(540)



(591) Red, blue, white
(511) 01, 11, 12, 19, 20, 21, 22

(260) AM 2009 51801 A
(800) 983839

- (731) Obchtchestvo s ogranitchennoi
otvetstvennostyou "Mirital-Proizvoditel",
5, oul. Profsiyouznaya Moskovskaya obl.
RU-143952 g. Reoutov, Russian Federation
(540)



- (591) White, red, brown, beige, dark brown, pale
purple, lilac pink and dark red
(511) 29, 30, 35

- (260) AM 2009 51802 A
(800) 983847
(731) EURONEWS,
58 Chemin des Mouilles, Lieu dit Le Saquin,
F-69130 ECULLY, France
(540)

EURONEWS PURE

- (591) Black, white
(511) 09, 16, 35, 38, 41

- (260) AM 2009 51831 A
(800) 984053
(731) Sanochemia Diagnostics Deutschland GmbH,
Stresemannallee 4c, 41460 Neuss, Germany
(540)

MRI-Lux

- (591) Black, white
(511) 05

- (260) AM 2009 51832 A
(800) 984062
(731) GA MODEFINE S.A.,
Via Penate 4, CH-6850 Mendrisio,
Switzerland
(540)

NIGHT EFFECT

- (591) Black, white
(511) 09

- (260) AM 2009 51833 A
(800) 984097
(731) MIGUEL ISAIAS REGALADO PAREJA y
BIBIANA PEDROL ROSELL,
Avda. Eusebio Sempere, 3 esc. 4, bajo,
E-03003 Alicante, Spain
(540)

Pikey Max

- (591) Black, white
(511) 35

- (260) AM 2009 51834 A
(800) 984104
(731) MISSONI S.P.A., Via Luigi Rossi, 52, I-
21040 SUMIRAGO (VARESE), Italy
(540)

HOTEL MISSONI

- (591) Black, white
(511) 43

- (260) AM 2009 51835 A
(800) 984126
(731) Josef Witt GmbH,
Schillerstraße 4-12, 92637 Weiden, Germany
(540)



- (591) Black, white and red
(511) 16, 25

- (260) AM 2009 51836 A
(800) 984134
(731) Avon Products, Inc.,
World Headquarters, 1345 Avenue of the
Americas, New York, NY 10105-1196, USA
(540)

ETERNAL MAGIC

- (591) Black, white
(511) 03

- (260) AM 2009 51837 A
(800) 984135
(731) FUJIAN E&D GROUP CORP.,
LTD., 31/F, Worldwide Plaza, 158 Wusi
Road, Gulou District, Fuzhou 350003 Fujian,
China
(540)



- (591) Black, white
(511) 25

- (260) AM 2009 51838 A
(800) 984143
(731) Janssen Pharmaceutica NV,
Turnhoutseweg 30, B-2340 BEERSE,
Belgium
(540)

INCEVO

- (591) Black, white
(511) 05

(260) AM 2009 51839 A
 (800) 984161
 (731) VAPS EDV-Service & Vertrieb GmbH,
 Kollberg 9, 30916 Isernhagen, Germany
 (540)

AMIS

(591) Black, white
 (511) 09

(260) AM 2009 51840 A
 (800) 984188
 (731) MARC JACOBS TRADEMARKS L.L.C.,
 72 Spring Street 2nd Floor New York,
 NY 10012, USA
 (540)

MARC BY MARC JACOBS

(591) Black, white
 (511) 09, 14, 18, 25

(260) AM 2009 51841 A
 (800) 984197
 (731) Denard Ltd. Offices of Aleman, Cordero,
 Galindo & Lee Trust (BVI) Limited, P.O.
 Box 3175 Road Town, Tortola, British Virgin
 Islands
 (540)

Tiel Wandel

(591) Black, white
 (511) 25, 35

(260) AM 2009 51842 A
 (800) 984198
 (731) Denard Ltd. Offices of Aleman, Cordero,
 Galindo & Lee Trust (BVI) Limited,
 P.O. Box 3175 Road Town, Tortola, British
 Virgin Islands
 (540)

BELTWAY

(591) Black, white
 (511) 25, 35

(260) AM 2009 51843 A
 (800) 984220
 (731) AB SAT,
 132, avenue du Président Wilson, F-93210
 SAINT DENIS LA PLAINE, France
 (540)



(591) Black, white
 (511) 09, 38, 41

(260) AM 2009 51844 A
 (800) 984221
 (731) Otkrytoe aktsionernoe obshchestvo
 "Cheboksarsky agregatny zavod",
 d. 1, pr. Mira, RU-428022 g. Cheboksary,
 Russian Federation
 (540)

CHE.ZAM

(591) Black, white
 (511) 06

(260) AM 2009 51845 A
 (800) 984222
 (731) Eschenbach Optik GmbH,
 Schopenhauerstrasse 10, 90409 Nürnberg,
 Germany
 (540)

HUMPHREY'S

(591) Black, white
 (511) 09

(260) AM 2009 51858 A
 (800) 984311
 (731) Dikovskiy Aleksandr Vladimirovich,
 79, Aviatsionnaya St., appt. 356, RU-123182
 Moscow, Russian Federation
 (540)

ЭКОКЛАВ

(591) Black, white
 (511) 05

(260) AM 2009 51859 A
 (800) 984316
 (731) WiMAX Forum,
 2495 Leghorn Street, Mountain View,
 CA 94043, USA
 (540)



(591) Black, white
 (511) 35, 38, 41, 42

(260) AM 2009 51860 A
 (800) 984317
 (731) Obshchestvo s ogranichennoy
 otvetstvennostyu "Omega Food
 Technologies",
 str. 1, 22, ul. Sadovaya-Chernogryazskaya,
 RU-105064 Moscow, Russian Federation
 (540)



(591) Red, grey, black and white
(511) 01, 29, 30

(260) AM 2009 51861 A
(800) 984321

(731) ERHANLAR ULUSLARARASI
NAKLİYAT OTOMOTİV SANAYİ VE
TİCARET LİMİTED ŞİRKETİ,
Ankara Asfaltı 26. Km. Ege, Seramik Arkası
Kemalpaşa İZMİR, Turkey

(540)



(591) blue, orange and white
(511) 39

(260) AM 2009 51862 A
(800) 984324

(731) Husqvarna Aktiebolag,
Drottningatan 2, SE-561 82 Huskvarna,
Sweden

(540)



(591) Black, white
(511) 04, 07, 08, 09, 11, 12, 13, 14, 16, 18, 21, 25,
26, 28, 35, 36, 37, 39, 41

(260) AM 2009 51865 A
(800) 984337

(731) ILLYCAFFÈ S.p.A.,
Via Flavia, 110, I-34147 TRIESTE (TS),
Italy

(540)

ILLY

(591) Black, white
(511) 11, 30, 43

(260) AM 2009 51866 A
(800) 984343

(731) Obshchestvo s ogranichennoi
otvetstvennost'yu "STRATA PARTNERS",
4 Konnyi Lane, RU-115162 Moacow,
Russian Federation

(540)



(591) Blue and grey
(511) 35, 41, 42, 44

(260) AM 2009 51867 A
(800) 984344

(731) ATASAY KUYUMCULUK SANAYİ VE
TİCARET ANONİM ŞİRKETİ,
Merkez Mahallesi, Sedir Sokak, No. 7,
YENİBOSNA - İSTANBUL, Turkey

(540)

BELLE ATASAY

(591) Black, white
(511) 14

(260) AM 2009 51868 A
(800) 984349

(731) Gülçiçek Kimya ve Uçan Yağlar Sanayi ve
Ticaret Anonim Şirketi, Cendere Yolu 15 Ayazaga
Istanbul, Turkey

(540)



(591) Black, white, green
(511) 03

(260) AM 2009 51869 A
(800) 984357

(731) Bitumen Complete Solutions AG,
Wehrgasse 28, A-1050 Wien, Austria

(540)

B2bag

(591) Black, white
(511) 20

(260) AM 2009 51870 A
(800) 984359

(731) Japan Tobacco Inc.,
2-2-1 Toranomom, Minato-ku, Tokyo, Japan

(540)

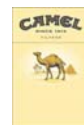

(591) Beige, light beige, gold, dark blue, orange,
dark brown and light brown

(511) 34

(260) AM 2009 51871 A
(800) 984379

(731) SOFTPROM Distribution GmbH,
Fischhof, A-1010 Vienna, Austria

(540)

**SOFTPROM
СОФТПРОМ**

(591) Black, white
(511) 09, 35, 42

(260) AM 2009 51872 A

(800) 984380

(731) ORIFLAME COSMETICS S.A.,
20, rue Philippe II, L-2340 Luxembourg,
Luxembourg

(540)

 Sensoria
by oriflame

(591) Black, white

(511) 03

(260) AM 2009 51873 A

(800) 984381

(731) ORIFLAME COSMETICS S.A.,
20, rue Philippe II, L-2340 Luxembourg,
Luxembourg

(540)

 EXCITE
by oriflame

(591) Black, white

(511) 03

(260) AM 2009 51874 A

(800) 984467

(731) sanofi-aventis,
174, avenue de France, F-75013 PARIS,
France

(540)



(591) Blue, yellow and white

(511) 05

(260) AM 2009 51901 A

(800) 984768

(731) AUDI AG,
85045 Ingolstadt, Germany

(540)

AVANT

(591) Black, white

(511) 27, 28, 37

(260) AM 2009 51912 A

(800) 984842

(731) VTS HQ Sp. z o.o.,
ul. Szkolna 24, Suchy Dwór, PL-81-198
Kosakowo, Poland

(540)



(591) White, black and gold

(511) 09, 11, 37, 41, 42

(260) AM 2009 51913 A

(800) 984843

(731) WIENER STÄDTISCHE Versicherung AG
Vienna Insurance Group,
Schottenring 30, A-1010 WIEN, Austria

(540)

 ASIROM
VIENNA INSURANCE GROUP

(591) Black, white, red, yellow, blue

(511) 36

(260) AM 2009 51914 A

(800) 984845

(731) Guangzhou Honda Automobile Co.,
Ltd., 1 Guang Ben Road, Huangpu,
Guangzhou, China

(540)



(591) Black, white

(511) 07, 12, 37

(260) AM 2009 51915 A

(800) 984847

(731) IG HOLDINGS LIMITED,
Arch. Makariou III, 2-4, Capital Center,
9th floor, CY-1065 Nicosia, Cyprus

(540)

**СОХРАНЯЯ ТРАДИЦИИ -
СОЗДАЕМ БУДУЩЕЕ**

(591) Black, white

(511) 07, 37

(260) AM 2009 51916 A

(800) 984876

(731) Creta Farm Anonymous Industrial and
Commercial Company,
15th Km National Road, Rethimno-Irakleio,
Prinos, Municipality of Arcadi, GR-741 00
Rethimno, Crete, Greece

(540)



(591) Green, red and white

(511) 29, 30

(260) AM 2009 51917 A

(800) 984880

(731) JIL SANDER AG,

Christoph Probst Weg 4, 20251 Hamburg,
Germany

(540)

JIL SANDER STYLE SOFT

(591) Black, white
(511) 03

(260) AM 2009 51918 A

(800) 984882

(731) SOLEN CIKOLATA GIDA SANAYI VE
TICARET ANONIM SIRKETI,
2, Organize Sanayi Bolgesi No 23, P.3
Baspinar GAZIANTEP, Turkey

(540)



Sölen Chocolove

(591) Light brown, brown, red, white, golden,
beige and yellow

(511) 30

(260) AM 2009 51919 A

(800) 984885

(731) Elica SpA,
Via Dante, 288, I-60044 FABRIANO (AN),
Italy

(540)

THE HI-LIFE COMPANY

(591) Black, white
(511) 11

(260) AM 2009 51920 A

(800) 984888

(731) AS ÇİMENTO SANAYİ VE TICARET
ANONİM SIRKETİ,
Kizilkaya - Bucak Burdur, Turkey

(540)

AS ÇİMENTO

(591) Black, white
(511) 01, 19

(260) AM 2009 51921 A

(800) 984903

(731) KNAUF İNŞAAT VE YAPİ ELEMANLARI
SANAYİ VE TİCARET ANONİM
ŞİRKETİ,
Bilkent 2 Cadde Alçıpan Fabrikasi Bilkent
Ankara, Turkey

(540)

АЛЧИПАН

(591) Black, white
(511) 19

(260) AM 2009 51922 A

(800) 984904

(731) Husqvarna Aktiebolag,
Drottninggatan 2, SE-561 82 Huskvarna,
Sweden

(540)

Husqvarna

(591) Black, white

(511) 04, 07, 08, 09, 11, 12, 13, 14, 16, 18, 21, 25,
26, 28, 35, 36, 37, 39, 41

(260) AM 2009 51925 A

(800) 984921

(731) MISSONI S.P.A.,
Via Luigi Rossi, 52, I-21040 SUMIRAGO
(VARESE), Italy

(540)



(591) Black, white

(511) 43

(260) AM 2009 51926 A

(800) 984938

(731) Dimitar Petrov Hrusanov,
jk. "Banishora" bl. 58 vh. A, app. 8,
BG-1233 SOFIA, Bulgaria

(540)

BotanicLife

(591) Dark green

(511) 03, 05, 29, 30, 31, 32, 33, 43, 44

(260) AM 2009 51927 A

(800) 984954

(731) Huntsman International LLC,
500, Huntsman Way, SALT LAKE CITY,
UT 84108, USA

(540)



(591) Orange, green

(511) 01, 04

(260) AM 2009 51928 A

(800) 984975

(731) "WIELTON" SPÓŁKA AKCYJNA,
ul. Baranowskiego 10A, PL-98-300 Wieluń,
Poland

(540)



(591) Black and orange

(511) 07, 12, 39, 40

(260) AM 2009 51993 A

(800) 985407

(731) COMPAÑIA ESPAÑOLA DE
LAMINACION,
S.L., Polígono Ind. San Vicente, s/n, E-08755
CASTELLBISBAL (BARCELONA), Spain

(540)



(591) Golden brown, blue

(511) 06, 35

(260) AM 2009 51996 A

(800) 985419

(731) EUROFREN BRAKES, S.L.U.,
Carretera de Agreda, s/n, E-42110 OLVEGA
(SORIA), Spain

(540)



(591) Black, white and red

(511) 12

(260) AM 2009 51997 A

(800) 985422

(731) WM. WRIGLEY JR. COMPANY,
(n.d. Ges.d. Staates Delaware.),
410 N. Michigan Avenue Chicago,
Illinois 60611, USA

(540)



(591) Black, white, grey, blue

(511) 30

(260) AM 2009 51998 A

(800) 985427

(731) ZymoGenetics, Inc.,
1201 Eastlake Ave., E. Seattle, WA 98102,
USA

(540)

RECOTHROM

(591) Black, white

(511) 05

(260) AM 2009 51999 A

(800) 985430

(731) SUNAIR MISIR ENTEGRE TESİSLERİ
SANAYİ VE TİCARET ANONİM
ŞİRKETİ,

Mersin Youlu Üzeri 12. Km. ADANA,
Turkey

(540)

SUNAR

(591) Black, white

(511) 29, 30

(260) AM 2009 52000 A

(800) 985481

(731) MANN+HUMMEL GmbH,
Hindenburgstrasse 45, 71638 Ludwigsburg,
Germany

(540)

**MANN-FILTER - Perfect parts.
Perfect service.**

(591) Black, white

(511) 16, 35

(260) AM 2009 52001 A

(800) 985493

(731) VESTEL DAYANIKLI TÜKETİM
MALLARI PAZARLAMA A.Ş.,
Ambarlı Petrol Ofisi Dolum Tesisleri Yolu,
TR-34840 AVCILAR ISTANBUL, Turkey

(540)



(591) Black, white

(511) 09

(260) AM 2009 52003 A

(800) 985498

(731) AQUAFIL S.P.A.,
9, Via Linfano, I-38062 ARCO (TN), Italy

(540)

ALTO

(591) Black, white

(511) 22, 23

(260) AM 2009 52004 A

(800) 985507

(731) ILSA s.p.a.,
via Ferrovia, 31 - Z.I. I-31010 Castello
Roganzuolo di San Fior (TV), Italy

(540)



(591) Black, white

(511) 09, 11, 20, 21

(260) AM 2009 52005 A

(800) 985514

(731) Metallurgica Gesellschaft für
Hüttenwerkstechnik mbH & Co. KG,
Schieferbank 6-16, 45472 Mülheim,
Germany

(540)

metallurgica

(591) Black, white
(511) 01

(260) AM 2009 52006 A
(800) 985533

(731) ProCredit Holding AG,
Kirschwaldstrasse 19, 60435 Frankfurt am
Main, Germany

(540)



(591) Red, blue, yellow, green, orange and violet
(511) 35, 36, 38, 42

(260) AM 2009 52007 A
(800) 985534

(731) ProCredit Holding AG,
Kirschwaldstrasse 19, 60435 Frankfurt am
Main, Germany

(540)



(591) Black, white
(511) 35, 36, 38, 42

(260) AM 2009 52009 A
(800) 985555

(731) Heraeus Medical GmbH,
Philipp-Reis-Str. 8/13, 61273 Wehrheim,
Germany

(540)

AntibiotiCoat

(591) Black, white
(511) 05, 10, 40

(260) AM 2009 52028 A
(800) 985781

(731) VİKO ELEKTRİK VE ELEKTRONİK
ENDÜSTRİSİ SANAYİ VE TİCARET
ANONİM ŞİRKETİ,
Abdurrahmangazi Mah. Ebubekir Cad.
No:44, Samandıra Kartal, Turkey

(540)

karre

(591) Black, white
(511) 09, 35

(260) AM 2009 52042 A
(800) 985968

(731) LIFAN INDUSTRY (GROUP) CO.,
LTD., 60 Shangqiao Zhangjiawan,
Shapingba District 400037 Chongqing City,
China

(540)



(591) Black, white
(511) 12

(260) AM 2009 52043 A
(800) 985979

(731) VULKAN Intim Brands,
a.s., U Gumovky 379, CZ-463 34 Hrádek
nad Nisou, Czech Republic

(540)

*Letsexpress
yourself...*

(591) Black, white
(511) 03, 05, 10, 25

(260) AM 2009 52044 A
(800) 985994

(731) Byblos Group Ltd.,
P.O. Box 3321, Drake Chambers, Road
Town Tortola, British Virgin Islands

(540)

Sciaparelli

(591) Black, white
(511) 30

(260) AM 2009 52045 A
(800) 986034

(731) Soyer, Jean-Paul,
Heinkelstraße 23, 48712 Gescher, Germany

(540)

SpaceSlush

(591) Black, white
(511) 32

(260) AM 2009 52047 A
(800) 986059

(731) Benzing, Christian P.,
Wilhelmstr. 15, 80801 München, Germany
(540)

CHRIS BENZ

(591) Black, white
(511) 03, 14, 25

(260) AM 2009 52048 A
(800) 986088
(731) EDNOLITCHNO DRUJESTVO S
OGRANITCHENA OTGOVORNOST
"FINANSKONSULT",
Altzeko str. 16, BG-4000 PLOVDIV,
Bulgaria

(540)

MERILYN

(591) Black, white
(511) 34

(260) AM 2009 52053 A
(800) 986090
(731) ERTECNA - EMPRESA DE
REVESTIMENTOS TECNICOS,
LDA., Brenha Araújo, P-3080-436 Figueira
da Foz, Portugal

(540)



(591) Black, white
(511) 09

(260) AM 2009 52054 A
(800) 986131
(731) KRKA,
tovarna zdravil, d.d., Novo mesto, Šmarješka
cesta 6, SI-8501 Novo mesto, Slovenia

(540)

ПИКОПЛЮС

(591) Black, white
(511) 05, 30

(260) AM 2009 52055 A
(800) 986135
(731) SANOFI-AVENTIS,
174, avenue de France, F-75013 PARIS,
France

(540)

KEVONDEO

(591) Black, white
(511) 05

(260) AM 2009 52056 A

(800) 986136
(731) SANOFI-AVENTIS,
174, avenue de France, F-75013 PARIS,
France

(540)

BEMIZODA

(591) Black, white
(511) 05

(260) AM 2009 52057 A
(800) 986145
(731) PPM INDUSTRIES S.P.A.,
Via Matris Domini, 3, I-24100 Bergamo,
Italy

(540)



(591) Bordeaux, grey, black
(511) 16, 17

(260) AM 2009 52058 A
(800) 986146
(731) Stiebel Eltron GmbH & Co. KG,
Dr.-Stiebel-Strasse, 37603 Holzminden,
Germany

(540)

ШТИБЕЛЬ ЭЛЬТРОН

(591) Black, white
(511) 07, 09, 11, 37

(260) AM 2009 52071 A
(800) 986260
(731) K-BOXING MEN'S WEAR CO.,
LTD., Yinglin Industry Region, Jinjiang,
Fujian Province, China

(540)



(591) Black, white
(511) 25

(260) AM 2009 52072 A
(800) 986266
(731) BOUCHARA - RECORDATI,
68 rue Marjolin, F-92300 LEVALLOIS-
-PERRET, France

(540)

VITAMINE D3 B.O.N.

(591) Black, white
(511) 05

(260) AM 2009 52073 A
 (800) 986269
 (731) Janssen Pharmaceutica NV,
 Turnhoutseweg 30, B-2340 BEERSE,
 Belgium
 (540)

FAZETA

(591) Black, white
 (511) 05

(260) AM 2009 52074 A
 (800) 986273
 (731) FERRERO S.P.A.,
 Piazzale Pietro Ferrero, 1, I-12051 ALBA
 (CN), Italy
 (540)



(591) Gold, light brown, dark brown, white
 (511) 30

(260) AM 2009 52075 A
 (800) 986274
 (731) FERRERO S.P.A.,
 Piazzale Pietro Ferrero, 1, I-12051 ALBA
 (CN), Italy
 (540)



(591) Brown, dark brown, white
 (511) 30

(260) AM 2009 52076 A
 (800) 453845
 (731) VERNEY-CARRON S.A.,
 Société anonyme, 54, Boulevard Thiers, B.P.
 72, F-42002 SAINT-ETIENNE CEDEX 1,
 France
 (540)

verney-carron

(591) Black, white
 (511) 13

(260) AM 2009 52078 A
 (800) 702837
 (731) Nycomed GmbH,
 Byk-Gulden-Str. 2, 78467 Konstanz,
 Germany
 (540)

CONTROPAC

(591) Black, white
 (511) 05

(260) AM 2009 52079 A
 (800) 704017
 (731) SORETRAC GmbH,
 Philipp-Reis-Straße 22, 63128 Dietzenbach,
 Germany
 (540)



(591) White, blue
 (511) 16

(260) AM 2009 52081 A
 (800) 759094
 (731) FERRER INTERNACIONAL,
 S.A., Diagonal, 549 - 5ª planta - Edificio
 L'illa, E-08029 BARCELONA, Spain
 (540)

ENEAS

(591) Black, white
 (511) 05

(260) AM 2009 52082 A
 (800) 771265
 (731) VWR International bvba,
 Geldenaaksebaan 464, B-3001 Leuven,
 Belgium
 (540)



(591) Black, white
 (511) 01, 02, 03, 04, 05, 06, 07, 08, 09, 10, 11, 16,
 17, 21, 22, 24, 25, 27, 35, 38, 39, 42

(260) AM 2009 52083 A
 (800) 824464
 (731) LIFAN INDUSTRY (GROUP) CO.,
 LTD., 60 Shangqiao Zhangjiawan, Shapingba
 District 400037 Chongqing City, China
 (540)



(591) Black, white
 (511) 12

(260) AM 2009 52084 A
 (800) 902111
 (731) Rautaruukki Oyj,
 Suolakivenkatu 1, FI-00810 Helsinki,
 Finland
 (540)

ELITE

(591) Black, white
(511) 06, 19, 37

BERGAMO (BG), Italy

(540)



(591) Green, red, blue, yellow, black, silver, gold
(511) 29, 30, 31, 32, 33, 35, 43

(260) AM 2009 52122 A
(800) 986560
(731) GRINDEKS,
akciju sabiedrība, Krustpils iela 53, LV-1057
Rīga, Latvia
(540)



(591) Black, white, grey
(511) 03, 05

(260) AM 2009 52127 A
(800) 986590
(731) The Continuity Company Deutschland
GmbH,
Peter-Müller-Straße 16 A, 40468
Düsseldorf, Germany
(540)

SILVANO BRIZZI

(591) Black, white
(511) 14, 18, 25

(260) AM 2009 52123 A
(800) 986561
(731) GRINDEKS,
akciju sabiedrība, Krustpils iela 53, LV-1057
Rīga, Latvia
(540)



(591) Yellow, orange, brown, black, white
(511) 03, 05

(260) AM 2009 52128 A
(800) 986608
(731) HAIMA INVESTMENT GROUP CO.,
LTD, No. 2 Jinniu Road, Jinpan Industrial
Development Area, Haikou, China
(540)

FStar

(591) Black, white
(511) 04, 12, 37

(260) AM 2009 52124 A
(800) 986562
(731) GRINDEKS,
akciju sabiedrība, Krustpils iela 53, LV-1057
Rīga, Latvia
(540)



(591) Orange, yellow, white, brown, grey, black
(511) 03, 05

(260) AM 2009 52129 A
(800) 986609
(731) HAIMA INVESTMENT GROUP CO.,
LTD, No. 2 Jinniu Road, Jinpan Industrial
Development Area, Haikou, China
(540)



(591) Grey, white
(511) 04, 12, 37

(260) AM 2009 52125 A
(800) 986567
(731) Giorgio Faletti,
Piazza Satuto, 1, I-14100 ASTI, Italy
(540)

MAILBUREAU

(591) Black, white
(511) 36

(260) AM 2009 52130 A
(800) 986682
(731) IG HOLDINGS LIMITED,
Arch. Makariou III, 2-4, Capital Center,
9th floor, CY-1065 Nicosia, Cyprus
(540)

(260) AM 2009 52126 A
(800) 986569
(731) MICHELI Maurizio,
Viale Papa Giovanni XXIII, 86, I-24121



(591) Black, white
(511) 07, 37

(260) AM 2009 52131 A
(800) 986689
(731) Open Joint Stock Company "Polyplast",
ul. Malaya Semenovskaya, d. 11A, str. 4,
RU-107023 Moscow, Russian Federation

(540)
КРИОПЛАСТ

(591) Black, white
(511) 01, 19, 35, 37, 42

(260) AM 2009 52132 A
(800) 986699
(731) LABORATOIRES DE BIOLOGIE
VEGETALE YVES ROCHER S.A.,
La Croix des Archers, F-56200 LA
GACILLY, France

(540)



(591) Black, white
(511) 03

(260) AM 2009 52133 A
(800) 986701
(731) MULLER ET CIE,
107 boulevard Ney, F-75018 PARIS, France

(540)

NOIROT

(591) Black, white
(511) 09, 11

(260) AM 2009 52134 A
(800) 986762
(731) SANKO MAKİNA PAZARLAMA VE
TİCARET ANONİM ŞİRKETİ,
Sani Konukoğlu Bulvarı Üzeri, Göllüce
Mevkii GAZİANTEP, Turkey

(540)

MST

(591) Black, white
(511) 07, 12

(260) AM 2009 52135 A
(800) 986801
(731) Kraft Foods Belgium BVBA (Sprl),
Brusselsesteenweg 450, B-1500 Halle,

Belgium

(540)



(591) Black, white
(511) 30

(260) AM 2009 52136 A
(800) 986810
(731) MEDİ ZİNDE SAĞLIK HİZMETLERİ
ANONİM ŞİRKETİ,
Lambacı Sokak No:2/1-2, Koşuyolu
KADIKÖY - İSTANBUL, Turkey

(540)

medipol

(591) Black, white
(511) 05, 10, 44

(260) AM 2009 52153 A
(800) 986943
(731) LORIDON Pieter,
Dwarsdreef 36, B-2970 SCHILDE,
Belgium; LAUWERYS Patrick, De Rest 10,
B-2970 SCHILDE, Belgium;

(540)



(591) Black, white
(511) 09, 35, 41

(260) AM 2009 52154 A
(800) 986950
(731) DECATHLON,
4 boulevard de Mons, F-59650
VILLENEUVE D'ASCQ, France

(540)

PLAY EVERYWHERE

(591) Black, white
(511) 18, 25, 28

(260) AM 2009 52155 A
(800) 986955
(731) LILANG (CHINA) CO.,
LTD, Lilang Industrial Park, Yanping Road,
Qingyang Street, Jingjiang City, 362200
Fujian Province, China

(540)



(591) Black, white

(511) 25

(260) AM 2009 52156 A

(800) 986963

(731) Kaba AG,
Mühlebühlstrasse, Kempten, CH-8623
Wetzikon, Switzerland

(540)

KABA

(591) Black, white

(511) 06, 07, 09, 12, 19, 35, 37, 40, 42, 45

(260) AM 2009 52157 A

(800) 986970

(731) DANTAX A/S,
Bransagervej 15, DK-9490 Pandrup,
Denmark

(540)

SCANSONIC

(591) Black, white

(511) 09, 20

(260) AM 2009 52158 A

(800) 986981

(731) OKYANUS KİMYA HIRDAVAT
ELEKTRİKLİ EL ALETLERİ VE
ELEKTRONİK MALZEMELERİ İTHALAT
İHRACAT SANAYİ TİCARET LİMİTED
ŞİRKETİ,
Atatürk Sanayi Bölgesi Alpaslan, Caddesi
No:6 Hadımköy, ÇATALCA - İSTANBUL,
Turkey

(540)



(591) Black, white

(511) 01, 02, 07, 08, 09, 11, 17

(260) AM 2009 52159 A

(800) 986992

(731) TUI AG,
Karl-Wiechert-Allee 4, 30625 Hannover,
Germany

(540)

aqi

(591) Black, white

(511) 16, 25, 39, 43

(260) AM 2009 52160 A

(800) 986997

(731) Bacardi & Company Limited,

Aeulestrasse 772, FL-9490 Vaduz,
Liechtenstein

(540)



(591) Red, gold, green

(511) 33

(260) AM 2009 52161 A

(800) 987002

(731) NANJING NARI-RELAYS ELECTRIC
CO.,LTD., No. 99 Shengtai Road, Jiangning
Economic and Technological Development
Zone, Nanjing City Jiangsu Province, China

(540)



(591) Black, white

(511) 09

(260) AM 2009 52162 A

(800) 987003

(731) Knorr-Nährmittel Aktiengesellschaft,
Bahnhofstrasse 19, CH-8240 Thayngen,
Switzerland

(540)

(591) White, yellow, red, light green and dark
green

(511) 29, 30, 32

(260) AM 2009 52163 A

(800) 987014

(731) GEM (Global Emerging Markets) IP
Holdings Anstalt,
Aeulestrasse 5, FL-9490 Vaduz,
Liechtenstein

(540)

(591) Dark blue, light blue, green, pink, grey,
white, black

(511) 38, 41

(260) AM 2009 52164 A

(800) 357744

(731) EGIS GYÓGYSZERGYÁR Nyilvánosan

Működő Részvénytársaság,
Keresztúri út, 30-38, H-1106 Budapest,
Hungary
(540)

VOXUTEN

(591) Black, white
(511) 05

(260) AM 2009 52165 A
(800) 387020
(731) Richter Gedeon Nyrt.,
Gyömrői út 19-21, H-1103 Budapest,
Hungary
(540)

CURIOSIN

(591) Black, white
(511) 05

(260) AM 2009 52166 A
(800) 400501
(731) VALENTINO S.p.A.,
Via Turati, 16/18 MILANO, Italy
(540)

VALENTINO

(591) Black, white
(511) 23

(260) AM 2009 52167 A
(800) 774763
(731) FREMAUX-DELORME,
10, rue de la Pépinière, F-75008 PARIS,
France
(540)



Yves Delorme

(591) Black, white
(511) 03

(260) AM 2009 52168 A
(800) 822979
(731) CUADRADO,
S.A., Polígono Industrial Fuente del Jarro -
- Ciudad Sevilla, 6, E-46980 PATERNA
(Valencia), Spain
(540)

PICK OUIIC

(591) Black, white
(511) 25, 35

(260) AM 2009 52231 A

(800) 979989
(731) CYTA,
Telecommunications Street, STROVOLOS,
Cyprus
(540)



(591) Black, white
(511) 09, 16, 38, 42

(260) AM 2009 52284 A
(800) 987069
(731) FUL-SER ECZA SANAYİ VE TİCARET
LİMİTED ŞİRKETİ,
Panayır Mahallesi, Bursa Caddesi, No:8,
BURSA, Turkey
(540)



(591) Green
(511) 03

(260) AM 2009 52285 A
(800) 987070
(731) ZHUJI DATANG CHUSEO SOCKS
MANUFACTURING FACTORY,
No. 176, Shengtang South Road, Datang
Town Zhuji City Zhejiang Province, China
(540)



(591) Black, white
(511) 25

(260) AM 2009 52286 A
(800) 987075
(731) AXA,
25 avenue Matignon, F-75008 PARIS, France
(540)



(591) Red, blue
(511) 35, 36

(260) AM 2009 52287 A
(800) 987090
(731) Berbel Ablufttechnik GmbH,
Sandkampstr. 100, 48432 Rheine, Germany
(540)

berbel

(591) Black, white

(511) 07, 09, 11

(260) AM 2009 52288 A

(800) 987132

(731) Henkel Kommanditgesellschaft auf Aktien,
Henkelstrasse 67, 40589 Düsseldorf,
Germany

(540)

No-Sort-Formula

(591) Black, white

(511) 03, 05

(260) AM 2009 52290 A

(800) 987137

(731) China Aviation Optical-Electrical
Technology Co., LTD, No. 10 Zhou Shan
Road, High-Tech Development Zone,
Luoyang Henan Province, China

(540)

中航光电

(591) Black, white

(511) 09

(260) AM 2009 52292 A

(800) 987141

(731) OLIMP LABORATORIES Sp. z o.o.,
Nagawczynna 109c, PL-39-200 Dębica,
Poland

(540)

ISO PLUS

(591) Black, white

(511) 30, 32

(260) AM 2009 52297 A

(800) 987145

(731) Alexandr Oleynykov,
47, Dniprobydivska st. Dniprodzerginsk
51918, Germany

(540)



(591) Black, white

(511) 01, 02, 19

(260) AM 2009 52298 A

(800) 987151

(731) Recaro Beteiligungs-GmbH,
Hertelsbrunnenring 2, 67657 Kaiserslautern,
Germany

(540)

RECARO

(591) Black, white

(511) 12

(260) AM 2009 52299 A

(800) 987180

(731) Privredno društvo za proizvodnju i prodaju
deterdženata "BEOHEMIJA-INHEM" d.o.o.,
Pančevačka bb, 23000 ZRENJANIN, Serbia

(540)

DUEL - jorgovan

(591) Black, white

(511) 03

(260) AM 2009 52300 A

(800) 987235

(731) ZHANGZHOU LIXING GUANTOU
SHIPIN YOUXIAN GONGSI, Longjing
Kaifagu, Fengshan, Huaan 363801 FUJIAN,
China

(540)



(591) Black, white

(511) 29

(260) AM 2009 52301 A

(800) 987247

(731) SANOFI-AVENTIS,
174, avenue de France, F-75013 PARIS,
France

(540)



(591) Blue and yellow

(511) 05

(260) AM 2009 52302 A

(800) 987284

(731) Deutsche Amphibolin-Werke von Robert
Murjahn Stiftung & Co KG,
Rossoerfer Strasse 50, 64372
Ober-Ramstadt, Germany

(540)

Arte

(591) Black, white

(511) 02, 19, 27

(260) AM 2009 52303 A

(800) 987293

(731) FERRERO S.P.A.,

Piazzale Pietro Ferrero, 1, I-12051 ALBA
(CN), Italy
(540)



(591) Brown
(511) 30

(260) AM 2009 52304 A
(800) 987296
(731) Recordati Ireland Limited,
Raheens East, Ringaskiddy, Co. Cork, Ireland
(540)

SILODYX

(591) Black, white
(511) 05

(260) AM 2009 52305 A
(800) 987299
(731) Preduzeće za eksploataciju mineralne vode i
proizvodnju pića "KNJAZ MILOŠ" AD,
Južna industrijska zona bb, 34300
Aranđelovac, Serbia
(540)



(591) Green, blue, red and white
(511) 03, 05, 29, 30, 31, 32, 33, 39, 43

(260) AM 2009 52306 A
(800) 987300
(731) Preduzeće za eksploataciju mineralne vode i
proizvodnju pića "KNJAZ MILOŠ" AD,
Južna industrijska zona bb, 34300
Aranđelovac, Serbia
(540)



(591) Blue, light blue, red, green and white
(511) 03, 05, 29, 30, 31, 32, 33, 39, 43

(260) AM 2009 52308 A
(800) 987301
(731) Preduzeće za eksploataciju mineralne vode i
proizvodnju pića "KNJAZ MILOŠ" AD,
Južna industrijska zona bb, 34300
Aranđelovac, Serbia
(540)



(591) Red, blue, green and white
(511) 03, 05, 29, 30, 31, 32, 33, 39, 43

(260) AM 2009 52309 A
(800) 987331
(731) OLIMP LABORATORIES Sp. z o.o.,
Nagawczynna 109c, PL-39-200 Dębica,
Poland
(540)

CARNI LINE

(591) Black, white
(511) 05, 30, 32

(260) AM 2009 52310 A
(800) 987337
(731) DSM IP Assets B.V.,
Het Overloon 1, NL-6411 TE Heerlen,
Netherlands
(540)

AVANCORE

(591) Black, white
(511) 35, 42, 45

(260) AM 2009 52311 A
(800) 987341
(731) Deutsche Amphibolin-Werke von Robert
Murjahn Stiftung & Co KG,
Roßdörfer Straße 50, 64372 Ober-Ramstadt,
Germany
(540)



(591) Black, white
(511) 01, 02, 19

(260) AM 2009 52312 A
(800) 987362
(731) Obchtchestvo s ogranichennoi
otvetstvennostyou "AVTOKONNEKS
GLOBAL",
d. 26/2, ul. Plyushchikha, RU-119121
Moscow, Russian Federation
(540)

GLONASS GLOBAL

(591) Black, white
(511) 09, 12, 38

(260) AM 2009 52313 A
(800) 987396

(731) Tissot SA,
Chemin des Tourelles 17, CH-2400 Le Locle,
Switzerland

(540)

SEA-TOUCH

(591) Black, white

(511) 14

(260) AM 2009 52314 A

(800) 987435

(731) AKB "FORA-BANK" (ZAO),
25, Zubovskiy Blvd. RU-119021 Moscow,
Russian Federation

(540)

ΦΟΡΑ

(591) Black, white

(511) 35, 36

(260) AM 2009 52315 A

(800) 987457

(731) WILO AG,
Nortkirchenstrasse 100, 44263 Dortmund,
Germany

(540)

XIRO

(591) Black, white

(511) 07, 09, 11, 37

(260) AM 2009 52316 A

(800) 987496

(731) CEStronics GmbH,
Friedrichstr. 243, 42551 Velbert, Germany

(540)

CEStronics

(591) Black, white

(511) 06, 09, 20

(260) AM 2009 52317 A

(800) 987499

(731) CESlocks GmbH,
Mettmanner Str. 119, 42549 Velbert,
Germany

(540)

CESlocks

(591) Black, white

(511) 06, 09, 20

(260) AM 2009 52318 A

(800) 987527

(731) DFDS A/S,
Sundkrogsgade 11, DK-2100 Copenhagen Ø,

Denmark

(540)



(591) Black, white

(511) 39

(260) AM 2009 52319 A

(800) 987532

(731) Janssen Pharmaceutica NV,
Turnhoutseweg 30, B-2340 BEERSE,
Belgium

(540)

СТЕЛАРА

(591) Black, white

(511) 05

(260) AM 2009 52320 A

(800) 987534

(731) FIN-MEN S.p.A.,
Viale delle Industrie 89/C, I-31030
DOSSON DI CASIER (TV), Italy

(540)



(591) Black, white

(511) 06, 07, 09

(260) AM 2009 52321 A

(800) 987538

(731) ROBEL Bahnbaumaschinen GmbH,
Industriestrasse 31, 83395 Freilassing,
Germany

(540)

RKS

(591) Black, white

(511) 07

(260) AM 2009 52322 A

(800) 987551

(731) Janssen Pharmaceutica NV,
Turnhoutseweg 30, B-2340 BEERSE,
Belgium

(540)

INVEGA SUSTENNA

(591) Black, white

(511) 05

(260) AM 2009 52323 A

(800) 987558

(731) Mares S.p.A.,
Salita Bonsen, 4, I-16035 Rapallo, Italy
(540)



(591) Black, white
(511) 08, 09, 25, 28

(260) AM 2009 52324 A
(800) 987588
(731) SYNGENTA PARTICIPATIONS AG,
Schwarzwaldallee 215, CH-4058 Basel,
Switzerland
(540)

AXIAL ONE

(591) Black, white
(511) 05

(260) AM 2009 52325 A
(800) 987616
(731) Heraeus Kulzer GmbH,
Grüner Weg 11, 63450 Hanau, Germany
(540)

TI : ACTIVE

(591) Black, white
(511) 05, 10, 16, 41

(260) AM 2009 52326 A
(800) 987617
(731) Eschenbach Optik GmbH,
Schopenhauerstrasse 10, 90409 Nürnberg,
Germany
(540)

Brendel

(591) Black, white
(511) 09

(260) AM 2009 52327 A
(800) 987626
(731) Institut für International Architektur-
-Dokumentation GmbH & Co. KG,
Sonnenstraße 17, 80331 München, Germany
(540)

DETAIL

Review of Architecture

(591) Black, white
(511) 16, 38, 41

(260) AM 2009 52328 A
(800) 987633

(731) HLH Bio Pharma Vertriebs GmbH,
Auf dem Steinocken 5, 58802 Balve,
Germany

(540)

Lactobact omni FOS

(591) Black, white
(511) 05

(260) AM 2009 52330 A
(800) 987643
(731) Tecnowind Spa,
Via Piani di Marischio, 19, I-60044
FABRIANO - Frazione Marischio (AN), Italy
(540)

UNIQA

(591) Black, white
(511) 11

(260) AM 2009 52331 A
(800) 987652
(731) Otkrytoe aktsionernoe obshchestvo
"PROGRESS",
Vladenie 2, ul. Angarskaya, RU-398902
Lipetsk, Russian Federation
(540)

ФРУТОНЯНЯ МАЛЫШАМ

(591) Black, white
(511) 05, 29, 30, 32

(260) AM 2009 52332 A
(800) 987661
(731) KONYA ŞEKER ŞANAYİ VE TİCARET
ANONİM ŞİRKETİ,
Eski Beyşehir, Yolu Üzeri No: 19, Meram,
KONYA, Turkey
(540)



(591) Red, dark blue
(511) 30

(260) AM 2009 52333 A
(800) 987673
(731) RENNA S.r.l.,
Via S. Oronzo, 139 I-72015 FASANO (BR),
Italy
(540)



(591) Black, white

(511) 29

(260) AM 2009 52334 A

(800) 987675

(731) Kolesnikov Borys Viktorovich,
31 Vitchiznyana Str., flat 2, Donetsk 83050,
Ukraine

(540)



(591) Golden.

(511) 30

(260) AM 2009 52335 A

(800) 987697

(731) Mares S.p.A.,
Salita Bonsen, 4, I-16035 Rapallo, Italy

(540)



(591) Black, white

(511) 08, 09, 28

(260) AM 2009 52337 A

(800) 987773

(731) CHINA TUHSU ZHEJIANG TEA IMPORT
AND EXPORT CORPORATION,
No. 130, Yanan Road, Hangzhou, 310000
Zhejiang Province, China

(540)



(591) Black, white

(511) 30

(260) AM 2009 52338 A

(800) 987774

(731) QUANZHOU YIYUAN SHOES CO.,
LTD., Linjiang Industrial Park, Nanhuan
Road, Licheng District, Quanzhou City,
362000 Fujian Province, China

(540)



(591) Black, white

(511) 25

(260) AM 2009 52339 A

(800) 987791

(731) ÖZERLER GIDA VE İHTİYAC

MADDELERİ PAZARLAMA İNŞAAT VE
TAAHHÜT LIMITED SİRKETİ,
Sahil Caddesi Uzunkum mevkii No:27
TRABZON, Turkey

(540)



(591) Red, white, orange

(511) 29

(260) AM 2009 52340 A

(800) 987795

(731) Hamm Lizenzen GmbH,
Am Tie 7, 49086 Osnabrück, Germany

(540)



(591) Black, white

(511) 25

(260) AM 2009 52341 A

(800) 987812

(731) a+f GmbH,
Faulenbergstr. 4, 97076 Würzburg, Germany

(540)

ROOFCARRIER

(591) Black, white

(511) 06, 09, 19

(260) AM 2009 52342 A

(800) 987822

(731) PIERRE FABRE DERM-COSMETIQUE,
45, place Abel Gance, F-92100
BOULOGNE, France

(540)

MILAYA

(591) Black, white

(511) 03, 05

(260) AM 2009 52343 A

(800) 987827

(731) AYTAÇ GIDA YATRİM SANAYİ VE
TİCARET ANONİM ŞİRKETİ,
İstasyon Mahallesi, Bedirönü Mevkii Bila
No, ÇERKES-ÇANKIRI, Turkey

(540)

ÇİFTLİK

(591) Black, white

(511) 29, 30, 32

(260) AM 2009 52344 A

(800) 987842
 (731) Beiersdorf AG,
 Unnastrasse 48, 20253 Hamburg, Germany
 (540)



(591) Silver, blue, white, orange
 (511) 03

(260) AM 2009 52345 A
 (800) 987844
 (731) Beiersdorf AG,
 Unnastrasse 48, 20253 Hamburg, Germany
 (540)



(591) Dark blue, light blue, silver, white
 (511) 03

(260) AM 2009 52363 A
 (800) 538524
 (731) PARÀ S.P.A.,
 56, via Ferruccio Radaelli, I-24040
 PONTIROLO NUOVO, Italy
 (540)



(591) Black, white
 (511) 24

(260) AM 2009 52364 A
 (800) 659201
 (731) SAN MARINA,
 Société Anonyme, Z.I. Les Paluds, 155,
 rue du Dirigeable, F-13400 AUBAGNE,
 France
 (540)

SAN MARINA PARIS

(591) Black, white
 (511) 18, 25

(260) AM 2009 52365 A
 (800) 690659

(731) FREMAUX-DELORME,
 10, rue de la Pépinière, F-75008 PARIS,
 France
 (540)



Yves Delorme

(591) Black, white
 (511) 18, 20, 24, 25

(260) AM 2009 52366 A
 (800) 705707
 (731) Nycomed GmbH,
 Byk-Gulden-Str. 2, 78467 Konstanz,
 Germany
 (540)

HELIPAC

(591) Black, white
 (511) 05

(260) AM 2009 52367 A
 (800) 745098
 (731) Valio Ltd,
 Meijeritie 6, FI-00370 Helsinki, Finland
 (540)



(591) Black, white
 (511) 05

(260) AM 2009 52369 A
 (800) 914223
 (731) PROJETCLUB,
 4, boulevard de Mons, F-59650
 VILLENEUVE D'ASCQ, France
 (540)

EQUAREA

(591) Black, white
 (511) 20, 22, 24, 25

(260) AM 2009 52370 A
 (800) 956946
 (731) Pierburg Pump Technology GmbH,
 Alfred-Pierburg-Str. 1, 41460 Neuss,
 Germany
 (540)

PPT

(591) Black, white
 (511) 07, 12, 42

(260) AM 2009 52371 A

(800) 982273

(731) Marcus Sommer SOMSO Modelle GmbH,
Friedrich-Rueckert-Strasse 54, 96450
Coburg, Germany

(540)



(591) Green

(511) 16

(260) AM 2009 52372 A

(800) 988046

(731) FUJIAN CEE INSTALLATIONS CO.,
LTD., Jinzhou North Road, Jinshan Industrial
Park, Cangshan District Fuzhou City 350002
Fujian Province, China

(540)



(591) Black, white

(511) 09

(260) AM 2009 52373 A

(800) 988063

(731) METROPOL CERAMICAS, S.L.,
Partida Torreta s/n, E-12110 ALCORA
(CASTELLON), Spain

(540)

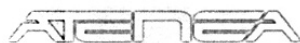

(591) Grey

(511) 19

(260) AM 2009 52374 A

(800) 988090

(731) Arla Foods a/s,
Skanderborgvej, 277, DK-8260 Viby J,
Denmark

(540)

CLOSER TO NATURE

(591) Black, white

(511) 01, 05, 29, 30, 31, 32

(260) AM 2009 52378 A

(800) 988194

(731) Shoeconcept GmbH & Co. KG,
Prozessionsweg 62, 59227 Ahlen, Germany

(540)



(591) Black, white

(511) 10, 25, 44

(260) AM 2009 52379 A

(800) 988195

(731) Shoeconcept GmbH & Co. KG,
Prozessionsweg 62, 59227 Ahlen, Germany

(540)



(591) White, grey

(511) 10, 25, 44

(260) AM 2009 52380 A

(800) 988198

(731) FILKA MOBAİL TELEKOMİNİKASYON
DIS TİCARET LİMİTED ŞİRKETİ,
Kemalpaşa Mah. Atatürk blv. No: 148/10,
Aksaray, Turkey

(540)



(591) Black, white

(511) 09, 35, 37

(260) AM 2009 52384 A

(800) 988256

(731) ENSINGER GmbH,
Rudolf-Diesel-Str. 8, 71154 Nufringen,
Germany

(540)

THERMIX

(591) Black, white

(511) 17, 19, 42

(260) AM 2009 52385 A

(800) 988257

(731) Moschino S.p.A.,
Via delle Querce, 51, I-47842 San Giovanni
in Marignano, Italy

(540)

MOSCHINO
CHEAPANDCHIC

(591) Black, white

(511) 03, 18, 25

(260) AM 2009 52386 A

(800) 988267

(731) Travel Channel International Limited,
64 Newman Street, London W1T 3EF, USA

(540)



(591) Blue, orange and white

(511) 38, 39

(260) AM 2009 52387 A

(800) 988273

(731) Sun Mining Limited,
Falirou 9A, Pallouriotissa, CY-1046 Nicosia,
Cyprus

(540)



(591) Dark blue, yellow and white

(511) 01, 04, 06, 14, 37, 39, 40, 42

(260) AM 2009 52388 A

(800) 988292

(731) Swarovski Aktiengesellschaft,
Dröschstrasse 15, FL-9495 Triesen,
Liechtenstein

(540)

**CRYSTALLIZED SWAROVSKI
ELEMENTS**

(591) Black, white

(511) 06, 11, 14, 18, 19, 20, 21, 24, 25, 26, 28, 40

(260) AM 2009 52405 A

(800) 988529

(731) KONYA ŞEKER ŞANAYİ VE TİCARET
ANONİM ŞİRKETİ,
Eski Beyşehir, Yolu Üzeri No: 19, Meram,
KONYA, Turkey

(540)

MİN İKİ

(591) Black, white

(511) 30

(260) AM 2009 52407 A

(800) 988538

(731) Kolesnikov Borys Viktorovych,
31 Vitchiznyana Str., flat 2, Donetsk 83050,
Ukraine

(540)

olci

(591) Dark brown

(511) 30

(260) AM 2009 52409 A

(800) 988567

(731) TAG Heuer SA,
Louis-Joseph Chevrolet 6a, CH-2300 La
Chaux-de-Fonds, Switzerland

(540)

MERIDIIST

(591) Black, white

(511) 09, 38

(260) AM 2009 52410 A

(800) 988584

(731) voestalpine Tubulars GmbH & Co KG,
Alpinestraße 17, A-8652 Kindberg-Aumühl,
Austria

(540)

VAsuperior

(591) Black, white

(511) 06, 37

(260) AM 2009 52411 A

(800) 988593

(731) OLIMP LABORATORIES Sp. z o.o.,
Nagawczynna 109c, PL-39-200 Dębica,
Poland

(540)

DOMINATOR

(591) Black, white

(511) 05, 29, 30, 32

(260) AM 2009 52412 A

(800) 988604

(731) Toruńskie Zakłady Materiałów
Opatrunkowych Spółka Akcyjna,
ul. Żółkiewskiego 20/26, PL-87-100 Toruń,
Poland

(540)



(591) Dark navy blue and white

(511) 05

(260) AM 2009 52413 A

(800) 988651

(731) BARCO NV,
President Kennedypark 35, B-8500
KORTRIJK, Belgium

(540)

BARCO

(591) Black, white

(511) 11

(260) AM 2009 52414 A

(800) 988667

(731) DoorMedia Limited,
Airport House, Purley Way Croydon, Surrey
CR0 0XZ, United Kingdom

(540)

DoorMedia

(591) Black, white

(511) 16, 35

(260) AM 2009 52415 A

(800) 988673

(731) Asprey Holdings Limited,
167 New Bond Street, London W1S 4AR,
United Kingdom

(540)

(591) Purple, yellow, orange, red, grey, silver,
white, black

(511) 14, 16, 18, 34, 35

(260) AM 2009 52416 A

(800) 988682

(731) ZAKRYTOE AKTSIONERNOE
OBSHESTVO "AVK",
9, 1-ya Aleksandrovka Street, Donetsk
83062, Ukraine

(540)

Personnelle**Персональ**

(591) Black, white

(511) 30

(260) AM 2009 52417 A

(800) 988683

(731) ZAKRYTOE AKTSIONERNOE
OBSHESTVO "AVK",
9, 1-ya Aleksandrovka Street, Donetsk
83062, Ukraine

(540)

Город тысячи огней

(591) Black, white

(511) 30

(260) AM 39251 A *

(800) 774908

(731) MERLONI BRANDS KFT.,
Hun utca 2, H-1135 BUDAPEST, Hungary

(540)

ELCO

(591) Black, white

(511) 06, 07, 09, 11, 17, 37, 42

(260) AM 42790 A *

(800) 915525

(731) DIVAPHARMA GmbH,
Motzener Str. 41, 12277 Berlin, Germany

(540)

ДОЛО-АНГИН

(591) Black, white

(511) 05

(260) AM 43723 A *

(800) 614069

(731) Hochland AG,
Kemptener Strasse 17, 88178 Heimenkirch,
Germany

(540)

(591) Dark blue, light blue, white, dark green, light
green, red

(511) 29

(260) AM 43901 A *

(800) 925033

(731) Allied Domecq Spirits & Wine Limited,
Chivas House, 72 Chancellors Road,
London W6 9RS, United Kingdom

(540)



(591) Red, white, black, gold

(511) 33

(260) AM 44249 A *

(800) 927274

(731) DAHLIA ACQUISITION,
130 rue Réaumur, F-75002 PARIS, France

(540)

DAREL

(591) Black, white

(511) 03, 14, 18, 25

(260) AM 44691 A *

(800) 930444

(731) Société des Produits Nestlé S.A.,
CH-1800 Vevey, Switzerland

(540)

БЫСТРОВ

(591) Black, white

(511) 29, 30

(260) AM 45246 A *

(800) 935616

(731) HİDROMEK HİDROLİK VE MEKANİK
MAKİNA İMALAT SANAYİ VE TİCARET
LİMİTED ŞİRKETİ,
Osmanli Caddesi No.1, Ankara Organize
Sanayi Bölgesi, Sincan-Ankara, Turkey

(540)

HİDROMEK

(591) Black, white, yellow

(511) 07

9.2. რეგისტრირებული სასაქონლო ნიშნები
9.2. REGISTERED TRADE MARKS
9.2. РЕГИСТРИРОВАННЫЕ ТОВАРНЫЕ ЗНАКИ

(111) M 2009 019801 R (151) 2009 09 28 (181) 2019 09 28 (260) AM 2009 50499 A (220) 2008 10 17 (732) შეზღუდული პასუხისმგებლობის საზოგადოება "ტაუი" თევდორე მღვდლის ქ.17, 0112, თბილისი, საქართველო	(181) 2019 09 30 (260) AM 2009 45841 A (220) 2008 06 11 (732) შპს "აია" ნიკეას ქ.8, 4600, ქუთაისი, საქართველო
(111) M 2009 019802 R (151) 2009 09 28 (181) 2019 09 28 (260) AM 2009 50500 A (220) 2008 10 17 (732) შეზღუდული პასუხისმგებლობის საზოგადოება "ტაუი" თევდორე მღვდლის ქ.17, 0112, თბილისი, საქართველო	(111) M 2009 019807 R (151) 2009 09 30 (181) 2019 09 30 (260) AM 2009 46757 A (220) 2008 01 30 (732) შპს "იუ-ჯი-თი" ილია ჭავჭავაძის 17ა, 0179, თბილისი, საქართველო
(111) M 2009 019803 R (151) 2009 09 28 (181) 2019 09 28 (260) AM 2009 50501 A (220) 2008 10 17 (732) შეზღუდული პასუხისმგებლობის საზოგადოება "ტაუი" თევდორე მღვდლის ქ.17, 0112, თბილისი, საქართველო	(111) M 2009 019808 R (151) 2009 09 30 (181) 2019 09 30 (260) AM 2009 46758 A (220) 2008 01 30 (732) შპს "იუ-ჯი-თი" ილია ჭავჭავაძის 17ა, 0179, თბილისი, საქართველო
(111) M 2009 019804 R (151) 2009 09 28 (181) 2019 09 28 (260) AM 2009 50502 A (220) 2008 10 17 (732) შეზღუდული პასუხისმგებლობის საზოგადოება "ტაუი" თევდორე მღვდლის ქ.17, 0112, თბილისი, საქართველო	(111) M 2009 019809 R (151) 2009 09 30 (181) 2019 09 30 (260) AM 2009 47653 A (220) 2008 03 20 (732) ზაურ ქოქრაშვილი სერგო ზაქარიას ქ.9, ბინა 2, 0177, თბილისი, საქართველო
(111) M 2009 019805 R (151) 2009 09 28 (181) 2019 09 28 (260) AM 2009 50503 A (220) 2008 10 17 (732) შეზღუდული პასუხისმგებლობის საზოგადოება "ტაუი" თევდორე მღვდლის ქ.17, 0112, თბილისი, საქართველო	(111) M 2009 019810 R (151) 2009 09 30 (181) 2019 09 30 (260) AM 2009 47669 A (220) 2008 11 19 (732) შპს "მათიკომი" ჯიქიას ქ. 5, 0186, თბილისი, საქართველო
(111) M 2009 019806 R (151) 2009 09 30	(111) M 2009 019811 R (151) 2009 09 30 (181) 2019 09 30 (260) AM 2009 47867 A (220) 2008 04 07 (732) შპს "ბათფარმა" ნონეშვილის ქ. № 65, 6007, ბათუმი, საქართველო

(111) M 2009 019812 R
 (151) 2009 09 30
 (181) 2019 09 30
 (260) AM 2009 47958 A
 (220) 2008 04 11
 (732) სს "თელავის ღვინის მარანი"
 სოფ. კურდღელაური, 2200, თელავი,
 საქართველო

(111) M 2009 019818 R
 (151) 2009 09 30
 (181) 2019 09 30
 (260) AM 2009 48492 A
 (220) 2008 06 24
 (732) შპს "ჯეოესტი"
 აღმაშენებლის 89, 2100, ზუგდიდი,
 საქართველო

(111) M 2009 019813 R
 (151) 2009 09 30
 (181) 2019 09 30
 (260) AM 2009 48064 A
 (220) 2008 04 18
 (732) შპს "ყვარლის ღვინის კომპანია"
 ლერმონტოვის ქ. №3, 4800, ყვარელი,
 საქართველო

(111) M 2009 019819 R
 (151) 2009 09 30
 (181) 2019 09 30
 (260) AM 2009 48567 A
 (220) 2008 06 27
 (732) შპს "მოგზაურთა კლუბი"
 ლეონიძის ქ. №4, 0105, თბილისი,
 საქართველო

(111) M 2009 019814 R
 (151) 2009 09 30
 (181) 2019 09 30
 (260) AM 2009 48188 A
 (220) 2008 05 08
 (732) ვმ. ვრიგლი ჯრ. კომპანი
 410 ნორთ მიხიგან ავენიუ, ჩიკაგო,
 ილინოისი 60611, აშშ

(111) M 2009 019820 R
 (151) 2009 09 30
 (181) 2019 09 30
 (260) AM 2009 48568 A
 (220) 2008 06 27
 (732) ნოვარტის აგ
 4002 ბაზელი, შვეიცარია

(111) M 2009 019815 R
 (151) 2009 09 30
 (181) 2019 09 30
 (260) AM 2009 48203 A
 (220) 2008 05 13
 (732) სს ბანკი "რესპუბლიკა"
 გრიგოლ აბაშიძის ქ. №2, 0179,
 თბილისი, საქართველო

(111) M 2009 019821 R
 (151) 2009 09 30
 (181) 2019 09 30
 (260) AM 2009 48594 A
 (220) 2008 07 01
 (732) ლაბორატორიოს ფენიქს ს.ა.ი.კ. ი ფ.
 შუმპაჰუაკა 4065, ბუენოს-აირესი,
 არგენტინა

(111) M 2009 019816 R
 (151) 2009 09 30
 (181) 2019 09 30
 (260) AM 2009 48204 A
 (220) 2008 05 13
 (732) სს ბანკი "რესპუბლიკა"
 გრიგოლ აბაშიძის ქ. №2, 0179,
 თბილისი, საქართველო

(111) M 2009 019822 R
 (151) 2009 09 30
 (181) 2019 09 30
 (260) AM 2009 48669 A
 (220) 2008 07 04
 (732) სააქციო საზოგადოება "ჯი პი სი"
 მარჯანიშვილის ქ. 26, 0102, თბილისი,
 საქართველო

(111) M 2009 019817 R
 (151) 2009 09 30
 (181) 2019 09 30
 (260) AM 2009 48488 A
 (220) 2008 06 23
 (732) ჰავანა კლავ პოლდინგ ს.ა.
 5, რიუ იუჯინ რუპერტი, 2453
 ლუქსემბურგი, ლუქსემბურგი

(111) M 2009 019823 R
 (151) 2009 09 30
 (181) 2019 09 30
 (260) AM 2009 48768 A
 (220) 2008 07 09
 (732) სიდერკა სოსიედად ანონიმა
 ინდუსტრიალ ი კომერსიალ
 ინგ. კარლოს მარია დელა პალერა 299

პისო 16, C1001AAF-სიუდად აუტონომა დე ბუენოს-აირესი, არგენტინა	ნონეშვილის ქ. №65, 6007, ბათუმი, საქართველო
(111) M 2009 019824 R (151) 2009 09 30 (181) 2019 09 30 (260) AM 2009 48769 A (220) 2008 07 09 (732) პპე ინდასტრიოზ ოპაიო, ინკ. 3800 უესტ 143-ე სტრიტი, კლივლენდი, ოპაიო 44111, აშშ	(111) M 2009 019830 R (151) 2009 09 30 (181) 2019 09 30 (260) AM 2009 48784 A (220) 2008 07 10 (732) შპს "ბათფარმა" ნონეშვილის ქ. №65, 6007, ბათუმი, საქართველო
(111) M 2009 019825 R (151) 2009 09 30 (181) 2019 09 30 (260) AM 2009 48779 A (220) 2008 07 10 (732) შპს "ბათფარმა" ნონეშვილის ქ. №65, 6007, ბათუმი, საქართველო	(111) M 2009 019831 R (151) 2009 09 30 (181) 2019 09 30 (260) AM 2009 48785 A (220) 2008 07 10 (732) შპს "ბათფარმა" ნონეშვილის ქ. №65, 6007, ბათუმი, საქართველო
(111) M 2009 019826 R (151) 2009 09 30 (181) 2019 09 30 (260) AM 2009 48780 A (220) 2008 07 10 (732) შპს "ბათფარმა" ნონეშვილის ქ. №65, 6007, ბათუმი, საქართველო	(111) M 2009 019832 R (151) 2009 09 30 (181) 2019 09 30 (260) AM 2009 48786 A (220) 2008 07 10 (732) შპს "ბათფარმა" ნონეშვილის ქ. №65, 6007, ბათუმი, საქართველო
(111) M 2009 019827 R (151) 2009 09 30 (181) 2019 09 30 (260) AM 2009 48781 A (220) 2008 07 10 (732) შპს "ბათფარმა" ნონეშვილის ქ. №65, 6007, ბათუმი, საქართველო	(111) M 2009 019833 R (151) 2009 09 30 (181) 2019 09 30 (260) AM 2009 48787 A (220) 2008 07 10 (732) შპს "ბათფარმა" ნონეშვილის ქ. №65, 6007, ბათუმი, საქართველო
(111) M 2009 019828 R (151) 2009 09 30 (181) 2019 09 30 (260) AM 2009 48782 A (220) 2008 07 10 (732) შპს "ბათფარმა" ნონეშვილის ქ. №65, 6007, ბათუმი, საქართველო	(111) M 2009 019834 R (151) 2009 09 30 (181) 2019 09 30 (260) AM 2009 48788 A (220) 2008 07 10 (732) შპს "ბათფარმა" ნონეშვილის ქ. №65, 6007, ბათუმი, საქართველო
(111) M 2009 019829 R (151) 2009 09 30 (181) 2019 09 30 (260) AM 2009 48783 A (220) 2008 07 10 (732) შპს "ბათფარმა"	(111) M 2009 019835 R (151) 2009 09 30 (181) 2019 09 30 (260) AM 2009 48789 A (220) 2008 07 10

(732) შპს "ბათფარმა" ნონეშვილის ქ. №65, 6007, ბათუმი, საქართველო	ინდოეთი
(111) M 2009 019836 R (151) 2009 09 30 (181) 2019 09 30 (260) AM 2009 48790 A (220) 2008 07 10 (732) შპს "ბათფარმა" ნონეშვილის ქ. №65, 6007, ბათუმი, საქართველო	(111) M 2009 019841 R (151) 2009 09 30 (181) 2019 09 30 (260) AM 2009 49130 A (220) 2008 07 23 (732) ჩაინა რეილვეი ექსპრეს კო., ლტდ No7, ჟონგჰე როადი, საიენს სითი, ფენგ- ტაის რაიონი, პეკინი, ჩინეთი
(111) M 2009 019837 R (151) 2009 09 30 (181) 2019 09 30 (260) AM 2009 48791 A (220) 2008 07 10 (732) შპს "ბათფარმა" ნონეშვილის ქ. №65, 6007, ბათუმი, საქართველო	(111) M 2009 019842 R (151) 2009 09 30 (181) 2019 09 30 (260) AM 2009 49131 A (220) 2008 07 23 (732) ჩაინა რეილვეი ექსპრეს კო., ლტდ No7, ჟონგჰე როადი, საიენს სითი, ფენგ- ტაის რაიონი, პეკინი, ჩინეთი
(111) M 2009 019838 R (151) 2009 09 30 (181) 2019 09 30 (260) AM 2009 48953 A (220) 2008 07 16 (732) პლექტიკო ფარმასიუტიკალზ ლიმიტიდ საბნამ ჰაუსი, პლოტ. N A-15/16, სენტრალ კროს როუდი - B, M.I.D.C., ანდჰერი (ისტ), მუმბაი 400093, ინდოეთი	(111) M 2009 019843 R (151) 2009 09 30 (181) 2019 09 30 (260) AM 2009 49141 A (220) 2008 07 23 (732) რამაზ ჯანთიშვილი ვარკეთილი 3, მე-4 მკ/რ, კორპუსი 407, ბინა 128, 0163, თბილისი, საქართველო
(111) M 2009 019839 R (151) 2009 09 30 (181) 2019 09 30 (260) AM 2009 48954 A (220) 2008 07 16 (732) პლექტიკო ფარმასიუტიკალზ ლიმიტიდ საბნამ ჰაუსი, პლოტ. N A-15/16, სენტრალ კროს როუდი - B, M.I.D.C., ანდჰერი (ისტ), მუმბაი 400093, ინდოეთი	(111) M 2009 019844 R (151) 2009 09 30 (181) 2019 09 30 (260) AM 2009 49194 A (220) 2008 07 24 (732) შპს "სოკარ ენერჯი ჯორჯია" ბურძღვას ქ.56, 0194, თბილისი, საქართველო
(111) M 2009 019840 R (151) 2009 09 30 (181) 2019 09 30 (260) AM 2009 48955 A (220) 2008 07 16 (732) პლექტიკო ფარმასიუტიკალზ ლიმიტიდ საბნამ ჰაუსი, პლოტ. N A-15/16, სენტრალ კროს როუდი - B, M.I.D.C., ანდჰერი (ისტ), მუმბაი 400093,	(111) M 2009 019845 R (151) 2009 09 30 (181) 2019 09 30 (260) AM 2009 49221 A (220) 2008 07 24 (732) ნინო გოგ შელიძე აღ. ყაზბეგის გამზ. 17, ბინა 24, 0160, თბილისი, საქართველო
(111) M 2009 019846 R (151) 2009 09 30 (181) 2019 09 30 (260) AM 2009 49371 A	

(220) 2008 07 31
 (732) სააქციო საზოგადოება "მოზი პლიუსი"
 ვაჟა-ფშაველას გამზ.45, 0177,
 თბილისი, საქართველო

(111) M 2009 019847 R
 (151) 2009 09 30
 (181) 2019 09 30
 (260) AM 2009 49372 A
 (220) 2008 07 31
 (732) შპს "მოზი პლიუსი"
 ვაჟა-ფშაველას გამზ.45, 0177,
 თბილისი, საქართველო

(111) M 2009 019848 R
 (151) 2009 09 30
 (181) 2019 09 30
 (260) AM 2009 49500 A
 (220) 2008 08 05
 (732) სანოფი-ავენტის
 174, ავენიუ დე ფრანსი, 75013 პარიზი,
 საფრანგეთი

(111) M 2009 019849 R
 (151) 2009 09 30
 (181) 2019 09 30
 (260) AM 2009 49521 A
 (220) 2008 08 06
 (732) ზაკრიტოე აკციონერნოე ობშჩესტვო
 "ობოლონ"
 ულ. ბოგატირსკაია 3, 04655 კიევი,
 უკრაინა

(111) M 2009 019850 R
 (151) 2009 09 30
 (181) 2019 09 30
 (260) AM 2009 49637 A
 (220) 2008 08 14
 (732) ს/ს "საქართველოს გაერთიანებული
 სატელეკომუნიკაციო კომპანია"
 წინამძღვრი შვილის ქ. 95, 0107,
 თბილისი, საქართველო

(111) M 2009 019851 R
 (151) 2009 09 30
 (181) 2019 09 30
 (260) AM 2009 49955 A
 (220) 2008 08 29
 (732) ოტკრიტოე აკციონერნოე ობშჩესტვო
 "პიოვარენოე ობიედინენიე "კრასნი
 ვოსტოკ-სოლოდოვპივო"
 ულ. ტიხორეცკაია, 5, 420054 ქ. ყაზანი,
 რუსეთის ფედერაცია

(111) M 2009 019852 R
 (151) 2009 09 30
 (181) 2019 09 30
 (260) AM 2009 49956 A
 (220) 2008 08 29
 (732) სს "გომის სპირტის და არყის კომპანია"
 სოფელი გომი, 5702, ხაშური,
 საქართველო

(111) M 2009 019853 R
 (151) 2009 09 30
 (181) 2019 09 30
 (260) AM 2009 50064 A
 (220) 2008 09 15
 (732) ინტელ კორპორეიშენ
 2200 მიშენ კოლიჯ ბულვარი, სანტა-
 -კლარა, კალიფორნია 95052-8119, აშშ

(111) M 2009 019854 R
 (151) 2009 09 30
 (181) 2019 09 30
 (260) AM 2009 50203 A
 (220) 2008 09 25
 (732) შპს "ვისოლი-ეონები"
 ილია ჭავჭავაძის გამზ. 74ბ, 0162,
 თბილისი, საქართველო

(111) M 2009 019855 R
 (151) 2009 09 30
 (181) 2019 09 30
 (260) AM 2009 50395 A
 (220) 2008 10 02
 (732) გლენმარკ ფარმასიუტიკალზ ლიმიტიდ
 ბ/2, მაჰალაქსმი ჩემბერსი, 22, ბჰულაბ-
 ჰაი დესაი როუდი, მუმბაი, მაჰარაშტრა-
 -400 026, ინდოეთი

(111) M 2009 019856 R
 (151) 2009 09 30
 (181) 2019 09 30
 (260) AM 2009 50394 A
 (220) 2008 10 02
 (732) გლენმარკ ფარმასიუტიკალზ ლიმიტიდ
 ბ/2, მაჰალაქსმი ჩემბერსი, 22, ბჰულაბ-
 ჰაი დესაი როუდი, მუმბაი, მაჰარაშტრა-
 -400 026, ინდოეთი

(111) M 2009 019857 R
 (151) 2009 09 30
 (181) 2019 09 30
 (260) AM 2009 50450 A
 (220) 2008 10 09
 (732) შპს "ნეოსტუდია"
 დავით აღმაშენებლის 150ა, 0112,

თბილისი, საქართველო

(111) M 2009 019858 R
(151) 2009 09 30
(181) 2019 09 30
(260) AM 2009 50451 A
(220) 2008 10 09
(732) შპს "ნეოსტუდია"
დავით აღმაშენებლის 150ა, 0112,
თბილისი, საქართველო

(111) M 2009 019859 R
(151) 2009 09 30
(181) 2019 09 30
(260) AM 2009 50490 A
(220) 2008 10 13
(732) შპს "ჯი-ემ-პი"
ზემო ვეძის ქ.103, 0160, თბილისი,
საქართველო

(111) M 2009 019860 R
(151) 2009 09 30
(181) 2019 09 30
(260) AM 2009 50643 A
(220) 2008 10 22
(732) ს.ს. "ლომისი"
ქსნის სანაპიროს ქუჩა 1, 0600, დაბა
ახალგორი, საქართველო

(111) M 2009 019861 R
(151) 2009 09 30
(181) 2019 09 30
(260) AM 2009 50797 A
(220) 2008 10 30
(732) ს.ს. "ლომისი"
ქსნის სანაპიროს ქუჩა 1, 0600, დაბა
ახალგორი, საქართველო

9.3. საერთაშორისო რეგისტრირებული სასაქონლო ნიშნები
9.3. INTERNATIONAL REGISTERED TRADE MARKS
9.3. МЕЖДУНАРОДНЫЕ РЕГИСТРИРОВАННЫЕ ТОВАРНЫЕ ЗНАКИ

(260) AM 2009 49094 A
(800) 965097
(151) 2007 09 20
(181) 2017 09 20
(511) 05, 16, 30, 35

(800) 970255
(151) 2008 06 18
(181) 2018 06 18
(511) 05

(260) AM 2009 49095 A
(800) 965101
(151) 2007 12 04
(181) 2017 12 04
(511) 40, 42

(260) AM 2009 50235 A
(800) 970265
(151) 2007 08 30
(181) 2017 08 30
(511) 25, 35, 42

(260) AM 2009 50224 A
(800) 970090
(151) 2008 01 14
(181) 2018 01 14
(511) 06, 07, 09, 11, 37

(260) AM 2009 50236 A
(800) 970285
(151) 2008 02 12
(181) 2018 02 12
(511) 07, 11

(260) AM 2009 50225 A
(800) 970117
(151) 2008 04 15
(181) 2018 04 15
(511) 09, 10

(260) AM 2009 50237 A
(800) 970333
(151) 2008 06 12
(181) 2018 06 12
(511) 11

(260) AM 2009 50227 A
(800) 970173
(151) 2008 02 22
(181) 2018 02 22
(511) 18, 25

(260) AM 2009 50238 A
(800) 970353
(151) 2008 05 31
(181) 2018 05 31
(511) 03

(260) AM 2009 50231 A
(800) 970174
(151) 2008 06 16
(181) 2018 06 16
(511) 18

(260) AM 2009 50308 A
(800) 972375
(151) 2008 02 11
(181) 2018 02 11
(511) 09, 16, 35, 37, 39, 41, 42

(260) AM 2009 50232 A
(800) 970221
(151) 2008 04 23
(181) 2018 04 23
(511) 35, 41

(260) AM 2009 50309 A
(800) 972403
(151) 2008 06 30
(181) 2018 06 30
(511) 05

(260) AM 2009 50233 A
(800) 970252
(151) 2007 12 07
(181) 2017 12 07
(511) 12, 37, 38, 39, 45

(260) AM 2009 50310 A
(800) 972409
(151) 2008 06 03
(181) 2018 06 03
(511) 29

(260) AM 2009 50234 A

(260) AM 2009 50311 A
(800) 972417

(151) 2008 06 16
(181) 2018 06 16
(511) 06, 19

(260) AM 2009 50312 A
(800) 972418
(151) 2008 06 02
(181) 2018 06 02
(511) 05

(260) AM 2009 50313 A
(800) 972489
(151) 2008 01 11
(181) 2018 01 11
(511) 05

(260) AM 2009 50314 A
(800) 972498
(151) 2008 03 20
(181) 2018 03 20
(511) 09, 16, 25, 32, 35, 38, 39, 41

(260) AM 2009 50315 A
(800) 972499
(151) 2008 03 31
(181) 2018 03 31
(511) 05

(260) AM 2009 50316 A
(800) 972500
(151) 2008 03 31
(181) 2018 03 31
(511) 05

(260) AM 2009 50317 A
(800) 972501
(151) 2008 03 31
(181) 2018 03 31
(511) 05

(260) AM 2009 50319 A
(800) 972516
(151) 2008 04 25
(181) 2018 04 25
(511) 25

(260) AM 2009 50320 A
(800) 972531
(151) 2008 06 04
(181) 2018 06 04

(511) 03

(260) AM 2009 50321 A
(800) 972536
(151) 2008 06 11
(181) 2018 06 11
(511) 30

(260) AM 2009 50322 A
(800) 972537
(151) 2008 06 11
(181) 2018 06 11
(511) 30

(260) AM 2009 50323 A
(800) 972541
(151) 2008 06 20
(181) 2018 06 20
(511) 05

(260) AM 2009 50324 A
(800) 972542
(151) 2008 06 20
(181) 2018 06 20
(511) 05

(260) AM 2009 50325 A
(800) 972543
(151) 2008 06 20
(181) 2018 06 20
(511) 05

(260) AM 2009 50326 A
(800) 972544
(151) 2008 06 20
(181) 2018 06 20
(511) 05

(260) AM 2009 50327 A
(800) 972552
(151) 2008 06 17
(181) 2018 06 17
(511) 06, 07, 08, 18, 25, 28

(260) AM 2009 50328 A
(800) 972567
(151) 2008 07 16
(181) 2018 07 16
(511) 03

(260) AM 2009 50329 A
(800) 972568
(151) 2008 06 26
(181) 2018 06 26
(511) 10

(260) AM 2009 50330 A
(800) 972572
(151) 2008 07 04
(181) 2018 07 04
(511) 07

(260) AM 2009 50331 A
(800) 972592
(151) 2008 07 28
(181) 2018 07 28
(511) 14

(260) AM 2009 50332 A
(800) 972596
(151) 2008 06 26
(181) 2018 06 26
(511) 33

(260) AM 2009 50333 A
(800) 972617
(151) 2008 05 29
(181) 2018 05 29
(511) 25

(260) AM 2009 50334 A
(800) 972665
(151) 2008 03 13
(181) 2018 03 13
(511) 09, 35, 38, 39, 42

(260) AM 2009 50335 A
(800) 972672
(151) 2008 04 03
(181) 2018 04 03
(511) 18, 20, 22, 25, 28, 31

(260) AM 2009 50336 A
(800) 972673
(151) 2008 03 06
(181) 2018 03 06
(511) 03, 14

(260) AM 2009 50337 A
(800) 972678
(151) 2008 05 12

(181) 2018 05 12
(511) 43, 44

(260) AM 2009 50353 A
(800) 972840
(151) 2008 07 21
(181) 2018 07 21
(511) 30

(260) AM 2009 50354 A
(800) 972843
(151) 2008 06 17
(181) 2018 06 17
(511) 07

(260) AM 2009 50355 A
(800) 972845
(151) 2008 07 23
(181) 2018 07 23
(511) 03

(260) AM 2009 50356 A
(800) 972846
(151) 2008 07 25
(181) 2018 07 25
(511) 30

(260) AM 2009 50357 A
(800) 150127
(151) 2000 11 15
(181) 2010 11 15
(511) 14

(260) AM 2009 50358 A
(800) 263398A
(151) 2002 12 15
(181) 2012 12 15
(511) 05

(260) AM 2009 50359 A
(800) 311335
(151) 2006 04 01
(181) 2016 04 01
(511) 33

(260) AM 2009 50360 A
(800) 347287
(151) 2008 07 11
(181) 2018 07 11
(511) 05

(260) AM 2009 50361 A
(800) 362475
(151) 1999 09 18
(181) 2009 09 18
(511) 14, 18, 25

(260) AM 2009 50362 A
(800) 491992
(151) 2005 03 13
(181) 2015 03 13
(511) 18, 25

(260) AM 2009 50363 A
(800) 530077
(151) 2008 04 22
(181) 2018 04 22
(511) 19

(260) AM 2009 50365 A
(800) 550460
(151) 2000 02 21
(181) 2010 02 21
(511) 07, 08, 21

(260) AM 2009 50366 A
(800) 614220
(151) 2004 01 19
(181) 2014 01 19
(511) 01

(260) AM 2009 50367 A
(800) 615610
(151) 2004 02 15
(181) 2014 02 15
(511) 29, 30

(260) AM 2009 50368 A
(800) 674026
(151) 2007 04 18
(181) 2017 04 18
(511) 07

(260) AM 2009 50513 A
(800) 973798
(151) 2008 05 30
(181) 2018 05 30
(511) 30

(260) AM 2009 50615 A
(800) 974694
(151) 2008 01 17

(181) 2018 01 17
(511) 06, 07, 08, 09, 11, 12, 37, 42

(260) AM 2009 50677 A
(800) 975265
(151) 2008 06 11
(181) 2018 06 11
(511) 33

(260) AM 2009 50678 A
(800) 975266
(151) 2008 06 11
(181) 2018 06 11
(511) 33

(260) AM 2009 50680 A
(800) 975279
(151) 2008 07 18
(181) 2018 07 18
(511) 38

(260) AM 2009 50681 A
(800) 975308
(151) 2008 06 17
(181) 2018 06 17
(511) 25

(260) AM 2009 50682 A
(800) 975316
(151) 2008 07 30
(181) 2018 07 30
(511) 05

(260) AM 2009 50683 A
(800) 975320
(151) 2008 08 14
(181) 2018 08 14
(511) 03

(260) AM 2009 50684 A
(800) 975334
(151) 2008 08 27
(181) 2018 08 27
(511) 19

(260) AM 2009 50685 A
(800) 975335
(151) 2008 08 27
(181) 2018 08 27
(511) 19

(260) AM 2009 50686 A
(800) 975336
(151) 2008 08 27
(181) 2018 08 27
(511) 19

(260) AM 2009 50687 A
(800) 975337
(151) 2008 08 27
(181) 2018 08 27
(511) 19

(260) AM 2009 50688 A
(800) 975338
(151) 2008 08 27
(181) 2018 08 27
(511) 19

(260) AM 2009 50689 A
(800) 975339
(151) 2008 08 27
(181) 2018 08 27
(511) 19

(260) AM 2009 50690 A
(800) 975340
(151) 2008 08 27
(181) 2018 08 27
(511) 19

(260) AM 2009 50691 A
(800) 975341
(151) 2008 08 27
(181) 2018 08 27
(511) 19

(260) AM 2009 50697 A
(800) 975361
(151) 2008 08 08
(181) 2018 08 08
(511) 32

(260) AM 2009 50698 A
(800) 975368
(151) 2008 08 11
(181) 2018 08 11
(511) 25, 30, 32

(260) AM 2009 50701 A
(800) 975376
(151) 2008 07 29

(181) 2018 07 29
(511) 34

(260) AM 2009 50702 A
(800) 975377
(151) 2008 08 05
(181) 2018 08 05
(511) 03, 05

(260) AM 2009 50703 A
(800) 975381
(151) 2008 08 14
(181) 2018 08 14
(511) 29

(260) AM 2009 50704 A
(800) 975390
(151) 2008 06 30
(181) 2018 06 30
(511) 09

(260) AM 2009 50705 A
(800) 975400
(151) 2008 08 01
(181) 2018 08 01
(511) 24

(260) AM 2009 50706 A
(800) 975402
(151) 2008 08 04
(181) 2018 08 04
(511) 31

(260) AM 2009 50707 A
(800) 975414
(151) 2008 04 04
(181) 2018 04 04
(511) 03, 35

(260) AM 2009 50708 A
(800) 975417
(151) 2008 02 29
(181) 2018 02 28
(511) 12

(260) AM 2009 50709 A
(800) 975421
(151) 2008 05 16
(181) 2018 05 16
(511) 17, 19

(260) AM 2009 50710 A
(800) 975425
(151) 2008 04 30
(181) 2018 04 30
(511) 19

(260) AM 2009 50711 A
(800) 975438
(151) 2008 07 03
(181) 2018 07 03
(511) 29

(260) AM 2009 50712 A
(800) 975439
(151) 2008 07 03
(181) 2018 07 03
(511) 29

(260) AM 2009 50713 A
(800) 975449
(151) 2008 07 08
(181) 2018 07 08
(511) 16, 29, 35, 41

(260) AM 2009 50714 A
(800) 975473
(151) 2008 07 07
(181) 2018 07 07
(511) 25

(260) AM 2009 50715 A
(800) 975480
(151) 2008 07 22
(181) 2018 07 22
(511) 30

(260) AM 2009 50717 A
(800) 975500
(151) 2007 11 08
(181) 2017 11 08
(511) 01, 02, 03, 04, 05, 08, 09, 11, 14, 16, 17, 18,
19, 20, 21, 25, 28, 37, 41, 42, 44

(260) AM 2009 50718 A
(800) 975510
(151) 2008 05 07
(181) 2018 05 07
(511) 01, 03

(260) AM 2009 50719 A
(800) 975543

(151) 2008 02 22
(181) 2018 02 22
(511) 29, 30, 35

(260) AM 2009 50720 A
(800) 975546
(151) 2008 03 25
(181) 2018 03 25
(511) 05, 25

(260) AM 2009 50721 A
(800) 975560
(151) 2008 04 04
(181) 2018 04 04
(511) 03

(260) AM 2009 50772 A
(800) 976068
(151) 2007 11 06
(181) 2017 11 06
(511) 02, 15, 34

(260) AM 2009 50773 A
(800) 976080
(151) 2008 02 26
(181) 2018 02 26
(511) 24, 35

(260) AM 2009 50774 A
(800) 976098
(151) 2008 07 25
(181) 2018 07 25
(511) 12

(260) AM 2009 50775 A
(800) 976109
(151) 2008 06 26
(181) 2018 06 26
(511) 30

(260) AM 2009 50776 A
(800) 976117
(151) 2008 08 01
(181) 2018 08 01
(511) 30

(260) AM 2009 50777 A
(800) 976122
(151) 2008 07 22
(181) 2018 07 22

(511) 29, 30

(260) AM 2009 50778 A
(800) 976123
(151) 2008 08 04
(181) 2018 08 04
(511) 29, 30

(260) AM 2009 50779 A
(800) 976125
(151) 2008 08 11
(181) 2018 08 11
(511) 33

(260) AM 2009 50780 A
(800) 976126
(151) 2008 08 11
(181) 2018 08 11
(511) 33

(260) AM 2009 50781 A
(800) 976127
(151) 2008 08 11
(181) 2018 08 11
(511) 33

(260) AM 2009 50782 A
(800) 976136
(151) 2008 07 23
(181) 2018 07 23
(511) 31

(260) AM 2009 50783 A
(800) 522180
(151) 2007 12 05
(181) 2017 12 05
(511) 01, 02, 17, 19

(260) AM 2009 50785 A
(800) 631449
(151) 2005 02 13
(181) 2015 02 13
(511) 06, 11

(260) AM 2009 50786 A
(800) 899598
(151) 2006 09 25
(181) 2016 09 25
(511) 10, 44

(260) AM 2009 50787 A
(800) 928426
(151) 2007 01 31
(181) 2017 01 31
(511) 05

(260) AM 2009 50810 A
(800) 976145
(151) 2008 05 19
(181) 2018 05 19
(511) 05

(260) AM 2009 50811 A
(800) 976148
(151) 2007 11 19
(181) 2017 11 19
(511) 03, 25, 29, 30, 31, 32, 33, 34, 35

(260) AM 2009 50812 A
(800) 976149
(151) 2008 04 16
(181) 2018 04 16
(511) 43

(260) AM 2009 50813 A
(800) 976150
(151) 2008 07 25
(181) 2018 07 25
(511) 12

(260) AM 2009 50814 A
(800) 976154
(151) 2008 04 16
(181) 2018 04 16
(511) 17, 19

(260) AM 2009 50815 A
(800) 976165
(151) 2008 06 06
(181) 2018 06 06
(511) 11

(260) AM 2009 50816 A
(800) 976209
(151) 2008 08 13
(181) 2018 08 13
(511) 14

(260) AM 2009 50817 A
(800) 976213
(151) 2007 08 10

(181) 2017 08 10
(511) 14

(260) AM 2009 50818 A
(800) 976214
(151) 2007 09 27
(181) 2017 09 27
(511) 06, 07, 16, 18

(260) AM 2009 50819 A
(800) 976231
(151) 2008 03 31
(181) 2018 03 31
(511) 06

(260) AM 2009 50820 A
(800) 976232
(151) 2008 02 21
(181) 2018 02 21
(511) 35, 36

(260) AM 2009 50822 A
(800) 976240
(151) 2008 04 11
(181) 2018 04 11
(511) 03

(260) AM 2009 50823 A
(800) 976242
(151) 2008 05 22
(181) 2018 05 22
(511) 07, 09, 11

(260) AM 2009 50824 A
(800) 976243
(151) 2008 05 29
(181) 2018 05 29
(511) 23, 24, 25

(260) AM 2009 50825 A
(800) 976246
(151) 2008 04 16
(181) 2018 04 16
(511) 35, 41, 43

(260) AM 2009 50826 A
(800) 976268
(151) 2008 07 23
(181) 2018 07 23
(511) 05

(260) AM 2009 50827 A
(800) 976326
(151) 2008 06 13
(181) 2018 06 13
(511) 05

(260) AM 2009 50828 A
(800) 976361
(151) 2008 08 01
(181) 2018 08 01
(511) 30

(260) AM 2009 50829 A
(800) 976362
(151) 2008 08 01
(181) 2018 08 01
(511) 30

(260) AM 2009 50831 A
(800) 976383
(151) 2008 03 03
(181) 2018 03 03
(511) 03, 05, 10, 11, 17, 41

(260) AM 2009 50832 A
(800) 976410
(151) 2008 06 12
(181) 2018 06 12
(511) 08, 21, 24, 27

(260) AM 2009 50834 A
(800) 976413
(151) 2008 06 11
(181) 2018 06 11
(511) 18, 25, 35

(260) AM 2009 50835 A
(800) 976414
(151) 2008 06 20
(181) 2018 06 20
(511) 05

(260) AM 2009 50836 A
(800) 976415
(151) 2008 06 30
(181) 2018 06 30
(511) 01, 02, 19

(260) AM 2009 50837 A
(800) 976416
(151) 2008 07 25

(181) 2018 07 25
(511) 36

(260) AM 2009 50883 A
(800) 976931
(151) 2008 07 24
(181) 2018 07 24
(511) 03, 05, 16

(260) AM 2009 50884 A
(800) 976946
(151) 2008 07 09
(181) 2018 07 09
(511) 36

(260) AM 2009 50885 A
(800) 976947
(151) 2008 08 11
(181) 2018 08 11
(511) 05

(260) AM 2009 50886 A
(800) 976959
(151) 2008 08 21
(181) 2018 08 21
(511) 05

(260) AM 2009 50887 A
(800) 976960
(151) 2008 08 21
(181) 2018 08 21
(511) 05

(260) AM 2009 50888 A
(800) 976964
(151) 2008 08 21
(181) 2018 08 21
(511) 05

(260) AM 2009 50889 A
(800) 500591
(151) 2006 01 30
(181) 2016 01 30
(511) 05

(260) AM 2009 50890 A
(800) 545106
(151) 1999 11 08
(181) 2009 11 08
(511) 05

(260) AM 2009 50891 A
(800) 593792
(151) 2002 10 20
(181) 2012 10 20
(511) 01, 09, 11

(260) AM 2009 50892 A
(800) 860746
(151) 2005 07 12
(181) 2015 07 12
(511) 05

(260) AM 2009 50893 A
(800) 928957
(151) 2006 09 19
(181) 2016 09 19
(511) 03, 09, 14, 18, 25

(260) AM 2009 50894 A
(800) 950004
(151) 2007 08 09
(181) 2017 08 09
(511) 07, 35, 37

(260) AM 2009 50900 A
(800) 977015
(151) 2008 07 24
(181) 2018 07 24
(511) 05

(260) AM 2009 50901 A
(800) 977022
(151) 2008 04 21
(181) 2018 04 21
(511) 06, 08, 20, 35, 39

(260) AM 2009 50904 A
(800) 977037
(151) 2008 06 16
(181) 2018 06 16
(511) 03, 05

(260) AM 2009 50905 A
(800) 977042
(151) 2008 07 10
(181) 2018 07 10
(511) 29, 30

(260) AM 2009 50906 A
(800) 977079
(151) 2008 02 21

(181) 2018 02 21
(511) 09, 16, 35, 38, 41, 45

(260) AM 2009 50908 A
(800) 977084
(151) 2008 01 17
(181) 2018 01 17
(511) 06, 10, 18, 19, 20, 24, 28

(260) AM 2009 50909 A
(800) 977090
(151) 2008 02 22
(181) 2018 02 22
(511) 05

(260) AM 2009 50913 A
(800) 977091
(151) 2008 02 22
(181) 2018 02 22
(511) 05

(260) AM 2009 50914 A
(800) 977098
(151) 2008 02 21
(181) 2018 02 21
(511) 35, 36

(260) AM 2009 50915 A
(800) 977099
(151) 2008 02 21
(181) 2018 02 21
(511) 36

(260) AM 2009 50916 A
(800) 977107
(151) 2008 05 09
(181) 2018 05 09
(511) 09, 10, 35

(260) AM 2009 50917 A
(800) 977147
(151) 2008 05 30
(181) 2018 05 30
(511) 30

(260) AM 2009 50918 A
(800) 977148
(151) 2008 07 24
(181) 2018 07 24
(511) 09, 42

(260) AM 2009 50919 A
(800) 977152
(151) 2008 07 08
(181) 2018 07 08
(511) 03, 09, 14, 18, 20, 25, 30, 33, 35, 41

(260) AM 2009 50920 A
(800) 977162
(151) 2008 06 06
(181) 2018 06 06
(511) 25

(260) AM 2009 50921 A
(800) 977202
(151) 2008 07 17
(181) 2018 07 17
(511) 07

10. სისტემური საძიებლები და შესაბამისობის ცხრილები

10.1. სასაქონლო ნიშნები

10.1.1. სასაქონლო ნიშნის რეგისტრაციის ნომერთან განაცხადის ნომრის, განაცხადის გამოქვეყნების ნომრისა და ბიულეტენის ნომერთან შესაბამისობის ცხრილი

10. CLASSIFICATION INDEXES AND CONCORDANCE TABLES

10.1. TRADE MARKS

10.1.1. Concordance table of numbers of applications and publication data with reference to trademark registration numbers

10. СИСТЕМАТИЧЕСКИЕ УКАЗАТЕЛИ И ТАБЛИЦЫ СООТВЕТСТВИЙ

10.1. ТОВАРНЫЕ ЗНАКИ

10.1.1. Таблица соответствий номеров заявок и данных публикаций с номерами регистрации товарных знаков

რეგისტრაციის ნომერი (111)	განაცხადის ნომერი (210)	განაცხადის გამოქვეყნების ნომერი (260)	მონაცემები ბიულეტენის ნომერი
1	2	3	4
M 2009 19801 R	AM 2008 50499	AM 2009 50499 A	No11(279) 2009
M 2009 19802 R	AM 2008 50500	AM 2009 50500 A	No11(279) 2009
M 2009 19803 R	AM 2008 50501	AM 2009 50501 A	No11(279) 2009
M 2009 19804 R	AM 2008 50502	AM 2009 50502 A	No11(279) 2009
M 2009 19805 R	AM 2008 50503	AM 2009 50503 A	No11(279) 2009
M 2009 19806 R	AM 2007 45841	AM 2009 45841 A	No5(273) 2009
M 2009 19807 R	AM 2008 46757	AM 2009 46757 A	No5(273) 2009
M 2009 19808 R	AM 2008 46758	AM 2009 46758 A	No5(273) 2009
M 2009 19809 R	AM 2008 47653	AM 2009 47653 A	No6(274) 2009
M 2009 19810 R	AM 2008 47669	AM 2009 47669 A	No11(279) 2009
M 2009 19811 R	AM 2008 47867	AM 2009 47867 A	No4(272) 2009
M 2009 19812 R	AM 2008 47958	AM 2009 47958 A	No6(274) 2009
M 2009 19813 R	AM 2008 48064	AM 2009 48064 A	No5(273) 2009
M 2009 19814 R	AM 2008 48188	AM 2009 48188 A	No6(274) 2009
M 2009 19815 R	AM 2008 48203	AM 2009 48203 A	No5(273) 2009
M 2009 19816 R	AM 2008 48204	AM 2009 48204 A	No5(273) 2009
M 2009 19817 R	AM 2008 48488	AM 2009 48488 A	No5(273) 2009
M 2009 19818 R	AM 2008 48492	AM 2009 48492 A	No7(275) 2009
M 2009 19819 R	AM 2008 48567	AM 2009 48567 A	No6(274) 2009
M 2009 19820 R	AM 2008 48568	AM 2009 48568 A	No6(274) 2009
M 2009 19821 R	AM 2008 48594	AM 2009 48594 A	No7(275) 2009
M 2009 19822 R	AM 2008 48669	AM 2009 48669 A	No6(274) 2009
M 2009 19823 R	AM 2008 48768	AM 2009 48768 A	No11(279) 2009
M 2009 19824 R	AM 2008 48769	AM 2009 48769 A	No8(276) 2009
M 2009 19825 R	AM 2008 48779	AM 2009 48779 A	No6(274) 2009
M 2009 19826 R	AM 2008 48780	AM 2009 48780 A	No6(274) 2009
M 2009 19827 R	AM 2008 48781	AM 2009 48781 A	No6(274) 2009
M 2009 19828 R	AM 2008 48782	AM 2009 48782 A	No6(274) 2009
M 2009 19829 R	AM 2008 48783	AM 2009 48783 A	No6(274) 2009
M 2009 19830 R	AM 2008 48784	AM 2009 48784 A	No6(274) 2009
M 2009 19831 R	AM 2008 48785	AM 2009 48785 A	No6(274) 2009
M 2009 19832 R	AM 2008 48786	AM 2009 48786 A	No6(274) 2009
M 2009 19833 R	AM 2008 48787	AM 2009 48787 A	No6(274) 2009
M 2009 19834 R	AM 2008 48788	AM 2009 48788 A	No6(274) 2009
M 2009 19835 R	AM 2008 48789	AM 2009 48789 A	No6(274) 2009
M 2009 19836 R	AM 2008 48790	AM 2009 48790 A	No6(274) 2009
M 2009 19837 R	AM 2008 48791	AM 2009 48791 A	No6(274) 2009
M 2009 19838 R	AM 2008 48953	AM 2009 48953 A	No8(276) 2009

1	2	3	4
M 2009 19839 R	AM 2008 48954	AM 2009 48954 A	No8(276) 2009
M 2009 19840 R	AM 2008 48955	AM 2009 48955 A	No8(276) 2009
M 2009 19841 R	AM 2008 49130	AM 2009 49130 A	No11(279) 2009
M 2009 19842 R	AM 2008 49131	AM 2009 49131 A	No11(279) 2009
M 2009 19843 R	AM 2008 49141	AM 2009 49141 A	No8(276) 2009
M 2009 19844 R	AM 2008 49194	AM 2009 49194 A	No6(274) 2009
M 2009 19845 R	AM 2008 49221	AM 2009 49221 A	No6(274) 2009
M 2009 19846 R	AM 2008 49371	AM 2009 49371 A	No8(276) 2009
M 2009 19847 R	AM 2008 49372	AM 2009 49372 A	No8(276) 2009
M 2009 19848 R	AM 2008 49500	AM 2009 49500 A	No9(277) 2009
M 2009 19849 R	AM 2008 49521	AM 2009 49521 A	No9(277) 2009
M 2009 19850 R	AM 2008 49637	AM 2009 49637 A	No9(277) 2009
M 2009 19851 R	AM 2008 49955	AM 2009 49955 A	No9(277) 2009
M 2009 19852 R	AM 2008 49956	AM 2009 49956 A	No10(278) 2009
M 2009 19853 R	AM 2008 50064	AM 2009 50064 A	No10(278) 2009
M 2009 19854 R	AM 2008 50203	AM 2009 50203 A	No10(278) 2009
M 2009 19855 R	AM 2008 50395	AM 2009 50395 A	No11(279) 2009
M 2009 19856 R	AM 2008 50394	AM 2009 50394 A	No10(278) 2009
M 2009 19857 R	AM 2008 50450	AM 2009 50450 A	No11(279) 2009
M 2009 19858 R	AM 2008 50451	AM 2009 50451 A	No11(279) 2009
M 2009 19859 R	AM 2008 50490	AM 2009 50490 A	No11(279) 2009
M 2009 19860 R	AM 2008 50643	AM 2009 50643 A	No12(280) 2009
M 2009 19861 R	AM 2008 50797	AM 2009 50797 A	No12(280) 2009

10.1.2. სასაქონლო ნიშნის გამოქვეყნების ნომრისა და განაცხადის ნომრის შესაბამისობის ცხრილი

10.1.2. Concordance table of numbers of published trademark applications with reference to numbers of applications

10.1.2. Таблица соответствий номеров публикаций товарных знаков и номеров заявок

გამოქვეყნების ნომერი (260)	განაცხადის ნომერი (210)	გამოქვეყნების ნომერი (260)	განაცხადის ნომერი (210)
1	2	3	4
AM 2008 45029 A	AM 2007 45029	AM 2009 51487 A	AM 2009 51487
AM 2009 46895 A	AM 2008 46895	AM 2009 51488 A	AM 2009 51488
AM 2009 47084 A	AM 2008 47084	AM 2009 51489 A	AM 2009 51489
AM 2009 50922 A	AM 2008 50922	AM 2009 51490 A	AM 2009 51490
AM 2009 51320 A	AM 2008 51320	AM 2009 51513 A	AM 2009 51513
AM 2009 51353 A	AM 2008 51353	AM 2009 51583 A	AM 2009 51583
AM 2009 51437 A	AM 2009 51437	AM 2009 51646 A	AM 2009 51646
AM 2009 51439 A	AM 2009 51439	AM 2009 51656 A	AM 2009 51656
AM 2009 51442 A	AM 2009 51442	AM 2009 51657 A	AM 2009 51657
AM 2009 51443 A	AM 2009 51443	AM 2009 51658 A	AM 2009 51658
AM 2009 51444 A	AM 2009 51444	AM 2009 51665 A	AM 2009 51665
AM 2009 51450 A	AM 2009 51450	AM 2009 51738 A	AM 2009 51738
AM 2009 51451 A	AM 2009 51451	AM 2009 51764 A	AM 2009 51764
AM 2009 51452 A	AM 2009 51452	AM 2009 51781 A	AM 2009 51781

- 10.1.3. სასაქონლო ნიშნის განაცხადის გამოქვეყნების ნომრის სისტემური საძიებელი საქონლის და/ან მომსახურების კლასის მიხედვით
- 10.1.3. Numbers of published applications with reference to classification index of goods and/or services
- 10.1.3. Указатель номеров публикаций заявок в соответствии с классом товаров и/или услуг

საქონლის და/ან მომსახურების კლასი (511)	განაცხადის გამოქვეყნების ნომერი (260)	საქონლის და/ან მომსახურების კლასი (511)	განაცხადის გამოქვეყნების ნომერი (260)
1	2	3	4
1	AM 2009 51443 A	29	AM 2009 51781 A
1	AM 2009 51444 A	30	AM 2009 50922 A
2	AM 2009 51320 A	30	AM 2009 51442 A
3	AM 2009 51656 A	30	AM 2009 51450 A
3	AM 2009 51657 A	30	AM 2009 51487 A
5	AM 2008 45029 A	30	AM 2009 51488 A
5	AM 2009 46895 A	30	AM 2009 51489 A
5	AM 2009 51658 A	30	AM 2009 51490 A
7	AM 2009 51646 A	30	AM 2009 51665 A
8	AM 2009 51646 A	30	AM 2009 51738 A
9	AM 2009 51646 A	33	AM 2009 51451 A
10	AM 2009 51646 A	34	AM 2009 51439 A
11	AM 2009 51513 A	34	AM 2009 51452 A
11	AM 2009 51646 A	34	AM 2009 51583 A
12	AM 2009 51646 A	35	AM 2009 51646 A
14	AM 2009 51646 A	41	AM 2009 51353 A
20	AM 2009 51646 A	43	AM 2009 51353 A
21	AM 2009 51646 A	43	AM 2009 51437 A
28	AM 2009 51646 A	43	AM 2009 51764 A
29	AM 2009 51738 A	44	AM 2009 51353 A
29	AM 2009 51764 A		

11. ოფიციალური შეცვლინება

11.1. სასაქონლო ნიშნის სამართლებრივი სტატუსის ცვლილებები

11.1.1. სასაქონლო ნიშნის რეგისტრაციის ვადის გაგრძელება

11. OFFICIAL INFORMATION

11.1. CHANGES IN LEGAL STATUS OF TRADE MARKS

11.1.1. RENEWAL OF TRADE MARKS REGISTRATION

11. ОФИЦИАЛЬНАЯ ИНФОРМАЦИЯ

11.1. ИЗМЕНЕНИЕ ПРАВОВОГО СТАТУСА ТОВАРНОГО ЗНАКА

11.1.1. ПРОДЛЕНИЕ СРОКА ДЕЙСТВИЯ РЕГИСТРАЦИИ ТОВАРНОГО ЗНАКА

(111) M 1999 12468 R1

(156) 2009 09 04

(186) 2019 07 09

(732) მედა ფარმა გმბჰ & კო. კვ
ბენცშტრასე 1, D-61352 ბად-ჰომბურგი,
გერმანია

(111) M 1999 12669 R1

(156) 2009 08 24

(186) 2019 08 24

(732) კრაისლერ გრუპ ლლკ
1000 კრაისლერ დრაივი, სიტო-ოფ-ობურნ-
ჰილზი, მიჩიგანი 48326, აშშ

(111) M 1999 12475 R1

(156) 2009 07 29

(186) 2019 07 09

(732) იუნაიტედ ტექნოლოჯიზ კორპორეიშენ
იუნაიტედ ტექნოლოჯიზ ბილდინგი,
ჰარტფორდი, CT 06101, აშშ

(111) M 1999 12671 R1

(156) 2009 09 03

(186) 2019 08 24

(732) ინტერნაციონალე ინლინგუა
შპრახშულენ
ბელაშტრასე 11, CH-3007 ბერნი, შვეიცარია

(111) M 1999 12477 R1

(156) 2009 07 29

(186) 2019 07 09

(732) იუნაიტედ ტექნოლოჯიზ კორპორეიშენ
იუნაიტედ ტექნოლოჯიზ ბილდინგი,
ჰარტფორდი, CT 06101, აშშ

(111) M 1999 12672 R1

(156) 2009 09 03

(186) 2019 08 24

(732) ინტერნაციონალე ინლინგუა
შპრახშულენ
ბელაშტრასე 11, CH-3007 ბერნი, შვეიცარია

(111) M 1999 12593 R1

(156) 2009 08 24

(186) 2019 08 23

(732) ინტერგუმ გიდა სანაი ვე თიჯარეთ
ანონიმ შირქეთი
მაჰმუდბეი მაჰადესი, თაშოჯაუი იოლუ
ჯადესი, N 19, ბაგჯილარი, 34550 სტამბოლი,
თურქეთი

(111) M 1999 12675 R1

(156) 2009 08 25

(186) 2019 08 24

(732) ჯენერალ მოტორზ კორპორეიშენ
უესტ გრანდ ბულვარ ენდ კას ავენიუ, სიტო-
ოფ-დებროიტ, მიჩიგანის შტატი, 48202-5114,
აშშ

(111) M 1999 12634 R1

(156) 2009 08 24

(186) 2019 08 24

(732) პუაიზერ პროდაქტზ ინკ.,
კონექტიკუტის კორპორაცია
ისტერნ პოინტ როუდი, გროტონი,
კონექტიკუტი 06340, აშშ

(111) M 1999 12693 R1

(156) 2009 08 24

(186) 2019 08 24

(732) ელი ლილი ენდ კომპანი
ლილი კორპორეიტ სენტერი,
ინდიანაპოლისი, ინდიანა, აშშ

(111) M 1999 12649 R1

(156) 2009 09 04

(186) 2019 08 24

(732) ნიკომედ ფარმა ას
დრამენსვეინ 852, ს/ყ 205, 1372 ასკერი,
ნორვეგია

(111) M 1999 12694 R1

(156) 2009 08 24

(186) 2019 08 24

(732) ბიოფარმა
22, რიუ გარნიე, 92200 ნეიი-სიურ-სენი,
საფრანგეთი

<p>(111) M 1999 12717 R1 (156) 2009 08 31 (186) 2019 08 31 (732) დანისკო ა/ს ლანგებროგადე 1, ს/ყ 17, DK-1001 კოპენჰაგენი K, დანია</p>	<p>(732) ბრისტოლ-მაიერზ სკუიბ სარლ 3, რიუ ჯოზეფ მონიე, 92500 რიუეი- მალმეზონი, საფრანგეთი</p>
<p>(111) M 1999 12724 R1 (156) 2009 08 31 (186) 2019 08 31 (732) ლრკ პროდაქტს ლიმიტიდ ლონდონ ინტერნეშენელ ჰაუზი, ტორნფორდ პლეისი, ბროქსბერნი, ჰარტფორდშირი EN10 6LN, შეერთებული სამეფო</p>	<p>(111) M 1999 12776 R1 (156) 2009 09 23 (186) 2019 09 23 (732) ბრისტოლ-მაიერზ სკუიბ სარლ 3, რიუ ჯოზეფ მონიე, 92500 რიუეი- მალმეზონი, საფრანგეთი</p>
<p>(111) M 1999 12732 R1 (156) 2009 09 23 (186) 2019 09 23 (732) ორიონ კორპორეიშენ ორიონინტიე 1, 02200 ესპოლ, ფინეთი</p>	<p>(111) M 1999 12777 R1 (156) 2009 09 23 (186) 2019 09 23 (732) ბრისტოლ-მაიერზ სკუიბ სარლ 3, რიუ ჯოზეფ მონიე, 92500 რიუეი- მალმეზონი, საფრანგეთი</p>
<p>(111) M 1999 12743 R1 (156) 2009 09 23 (186) 2019 09 23 (732) კრაფტ ფუდს გლობალ ბრენდს ლლკ თრი ლეიკს დრაივი, ნორთფილდი, ილინოისი 60093, აშშ</p>	<p>(111) M 1999 12778 R1 (156) 2009 09 23 (186) 2019 09 23 (732) ბრისტოლ-მაიერზ სკუიბ სარლ 3, რიუ ჯოზეფ მონიე, 92500 რიუეი- მალმეზონი, საფრანგეთი</p>
<p>(111) M 1999 12762 R1 (156) 2009 09 23 (186) 2019 09 23 (732) უბს აგ ბანჰოფშტრასე 45, CH-8001 ციურიხი, შვეიცარია</p>	<p>(111) M 1999 12779 R1 (156) 2009 09 23 (186) 2019 09 23 (732) ბრისტოლ-მაიერზ სკუიბ სარლ 3, რიუ ჯოზეფ მონიე, 92500 რიუეი- მალმეზონი, საფრანგეთი</p>
<p>(111) M 1999 12765 R1 (156) 2009 09 23 (186) 2019 09 23 (732) კამპინა ნედერლენდ ჰოლდინგ ბ.ვ. ჰოგევუე 9, 5301 LB ზალტბომელი, ნიდერლანდი</p>	<p>(111) M 1999 12794 R1 (156) 2009 09 27 (186) 2019 09 27 (732) ზე პროქტერ & გემბლ კომპანი უან პროქტერ & გემბლ პლაზა, ცინცინატი, ოჰაიო, აშშ</p>
<p>(111) M 1999 12774 R1 (156) 2009 09 23 (186) 2019 09 23 (732) ბრისტოლ-მაიერზ სკუიბ სარლ 3, რიუ ჯოზეფ მონიე, 92500 რიუეი- მალმეზონი, საფრანგეთი</p>	<p>(111) M 1999 12799 R1 (156) 2009 09 27 (186) 2019 09 27 (732) ნუტრექსპა, ს.ლ. კ/ლეპანტო, 410-414, E-08025 ბარსელონა, ესპანეთი</p>
<p>(111) M 1999 12775 R1 (156) 2009 09 23 (186) 2019 09 23</p>	<p>(111) M 1999 12820 R1 (156) 2009 09 27 (186) 2019 09 27 (732) ელი ლილი ენდ კომპანი</p>

ლილი კორპორეიტ სენტერი,
ინდიანაპოლისი, ინდიანა, აშშ

(156) 2009 10 25

(186) 2019 10 25

(732) ინტელ კორპორეიშენ, დელავერის
შტატის კორპორაცია

2200 მიშენ კოლიჯ ბულვარი, სანტა-კლარა,
კალიფორნია 95052-8119, აშშ

(111) M 1999 12824 R1

(156) 2009 09 27

(186) 2019 09 27

(732) ელი ლილი ენდ კომპანი

ლილი კორპორეიტ სენტერი,
ინდიანაპოლისი, ინდიანა, აშშ

(111) M 1999 12884 R1

(156) 2009 11 03

(186) 2019 11 03

(732) ბრიტიშ ამერიკან ტობაკო (ბრენდზ)
ინკ.

2711 სენტერვილ როუდი, სუიტ 300,
უილმინგტონი, დელავერი 19808, აშშ

(111) M 1999 12825 R1

(156) 2009 09 27

(186) 2019 09 27

(732) სმიტკლან ბიჩემ პლკ

980 გრეიტ უესტ როუდი, ბრენტფორდი,
მიდლსექსი TW8 9GS, შეერთებული სამეფო

(111) M 1999 12885 R1

(156) 2009 11 03

(186) 2019 11 03

(732) ბრიტიშ ამერიკან ტობაკო (ბრენდზ)
ინკ.

2711 სენტერვილ როუდი, სუიტ 300,
უილმინგტონი, დელავერი 19808, აშშ

(111) M 1999 12826 R1

(156) 2009 09 27

(186) 2019 09 27

(732) კიმბერლი-კლარკ უორლდვაიდ, ინკ.
ნოინა, უისკონსინი 54956, აშშ

(111) M 1999 12929 R1

(156) 2009 11 04

(186) 2019 11 04

(732) პფაიზერ პროდაქტს ინკ.,

კონექტიკუტის კორპორაცია

ისტერნ პოინტ როუდი, გროტონი,

კონექტიკუტი 06340, აშშ

(111) M 1999 12839 R1

(156) 2009 09 28

(186) 2019 09 28

(732) ტატა მოტორს ლიმიტიდ

ბომბეი ჰაუზი, 24 ჰომი მოდი სტრიტი,

ხატატმა-ჩოუკი, ბომბეი-400001, ინდოეთი

(111) M 1999 12840 R1

(156) 2009 09 28

(186) 2019 09 28

(732) ტატა მოტორს ლიმიტიდ

ბომბეი ჰაუზი, 24 ჰომი მოდი სტრიტი,

ხატატმა-ჩოუკი, ბომბეი-400001, ინდოეთი

(111) M 1999 12982 R1

(156) 2009 11 29

(186) 2019 11 29

(732) გლაქსო გრუპ ლიმიტიდ

გლაქსო უელქამ ჰაუზი, ბერკლი ავენიუ,

გრინფორდი, მიდლსექსი UB6 0NN,

შეერთებული სამეფო

(111) M 1999 12841 R1

(156) 2009 10 21

(186) 2019 10 21

(732) კაბუშიკი კაიშა პილოტ კორპორეიშენ

6-21, კიობაში 2-ჩომე, ჩუო-კუ, ტოკიო,

იაპონია

(111) M 1999 12994 R1

(156) 2009 12 10

(186) 2019 12 10

(732) პარფიუმ ნინა რიჩი

39 ავენიუ მონტენი, 75008 პარიზი,

საფრანგეთი

(111) M 1999 12859 R1

(156) 2009 10 22

(186) 2019 10 22

(732) რეემტსმა სიგარეტენფაბრიკენ გმბჰ

51, პარკშტრასე, D-22605 ჰამბურგი, გერმანია

(111) M 1999 12999 R1

(156) 2009 12 10

(186) 2019 12 10

(732) ბატმარკ ლიმიტიდ

გლოუბ ჰაუზი, 4 ტემპლ პლეისი, ლონდონი

WC2R 2PG, შეერთებული სამეფო

(111) M 1999 12876 R1

(111) M 1999 13055 R1

(156) 2009 12 15

(186) 2019 12 15

(732) როტმანს ოფ პელ მელ ლიმიტიდ
ცელერვეგ 4, ცუბი CH-6300, შვეიცარია

(111) M 1999 13064 R1

(156) 2009 12 15

(186) 2019 12 15

(732) ლუკ ლამელენ უნდ კუპლუნგსბაუ
ბეტაილიგუნგს კგ
ინდუსტრიემტრასე 3, D-77815 ბიუდი,
გერმანია

**11.2. სასაქონლო ნიშნის რეგისტრაციასთან დაკავშირებული
ცვლილებები**

11.2.1. სასაქონლო ნიშანზე უფლებების სრული გადაცემა

11.2.1. სასაქონლო ნიშანზე უფლებების სრული გადაცემა

11.2. CHANGES IN TRADE MARK REGISTRATION

11.2.1. COMPLETE ASSIGNMENT OF RIGHTS FOR THE TRADE MARKS

**11.2. ИЗМЕНЕНИЯ, СВЯЗАННЫЕ С РЕГИСТРАЦИЕЙ ТОВАРНЫХ
ЗНАКОВ**

11.2.1. ПОЛНАЯ ПЕРЕДАЧА ПРАВ НА ТОВАРНЫЕ ЗНАКИ

(111) M 1999 012126 R
(732) სობესტ, 68, რუტ დ'ობერჰაუზბერგენი,
F-67200, სტრასბურგი, საფრანგეთი
(770) კრო ბორ ბრენდ, 68, რუტ
დ'ობერჰაუზბერგენი, F-67200, სტრასბურგი,
საფრანგეთი
(580) 2009-09-24

(111) M 1996 001462 R1
(732) კრაფტ ფუდზ გლობალ, ინკ.,
დელავერის კორპორაცია, თრი ლეიკს
დრაივი, ნორთფილდი, ილინოისი 60093, აშშ
(770) კრაფტ ფუდზ გლობალ ბრენდზ ლლკ,
თრი ლეიკს დრაივი, ნორთფილდი,
ილინოისი 60093, აშშ
(580) 2009-09-25

(111) M 1999 012126 R
(732) კრონენბურგ ჰოლდინგ, 68, რუტ
დ'ობერჰაუზბერგენი, F-67200, სტრასბურგი,
საფრანგეთი
(770) ბრასერი კრონენბურგ სოსიეტე პარ
აქციონ სიმპლიფი, 68, რუტ
დ'ობერჰაუზბერგენი, F-67200, სტრასბურგი,
საფრანგეთი
(580) 2009-09-24

(111) M 1996 001462 R1
(732) პოსტ ფუდზ, ლლკ, დელავერის
შეზღუდული პასუხისმგებლობის კომპანია,
800 მარკეტ სტრიტი, სტ. ლუისი, მისური
63101, აშშ
(770) კრაფტ ფუდზ გლობალ, ინკ.,
დელავერის კორპორაცია, თრი ლეიკს
დრაივი, ნორთფილდი, ილინოისი 60093, აშშ
(580) 2009-09-25

(111) M 2000 013498 R
(732) ისლ ბოტე, 28/34 ბუღვარ დიუ პარკ-
92521 ნეი-სურ- სენი სედექსი, საფრანგეთი
(770) ანფიო ს.პ.ა., ვია დონ ლორენცო
პეროზი N 6, 50018, იტალია
(580) 2009-09-11

(111) M 2007 017992 R
(732) ლე სპორტსაკ ნევადა, ინკ., 9490
გეიტუეი დარივი, სუიტი 200, რენო, ნევადა
89521, აშშ
(770) ლე სპორტსაკ, ინკ., კორპორაცია
ორგანიზებული და არსებული ნიუ-იორკის
შტატის კანონმდებლობის მიხედვით, აშშ,
9490 გეიტუეი დარივი, სუიტი 200, რენო,
ნევადა 89521, აშშ
(580) 2009-09-24

(111) M 1996 001436 R1
(732) კრაფტ ფუდზ გლობალ, ინკ.,
დელავერის კორპორაცია, თრი ლეიკს
დრაივი, ნორთფილდი, ილინოისი 60093, აშშ
(770) კრაფტ ფუდზ გლობალ ბრენდზ ლლკ,
თრი ლეიკს დრაივი, ნორთფილდი,
ილინოისი 60093, აშშ
(580) 2009-09-25

(111) M 1996 003124 R1
(732) კსინ ლუქსემბურგ II, ს.ა.რ.ლ., 1, რიუ
დე გლაკისი, L-1628, ლუქსემბურგი
(770) ვსმ გრუპ აქტივობლავ, 561 84
ჰუსკვარნა, შვედეთი
(580) 2009-09-24

(111) M 1996 001436 R1
(732) პოსტ ფუდზ, ლლკ, დელავერის
შეზღუდული პასუხისმგებლობის კომპანია,
800 მარკეტ სტრიტი, სტ. ლუისი, მისური
63101, აშშ
(770) კრაფტ ფუდზ გლობალ, ინკ.,
დელავერის კორპორაცია, თრი ლეიკს
დრაივი, ნორთფილდი, ილინოისი 60093, აშშ
(580) 2009-09-25

(111) M 1997 006115 R1
(732) გრუპო ბიმბო ს.ა.ბ. დე კ.ვ.,
პროდონგასიონ პასელ დე ლა რეფორმა
No.1000, კოლონია პენა ბლანკა სანტა ფე,

დედეგასიონ ალვარო ობრეგონ, კ.პ. 01210,
მეხიკო, დისტრიტო ფედერალ, მექსიკა
(770) ენტენმანზ, ინკ., 55 პარადიზ ლეინ ბაი
შორე, ნიუ-იორკი 11706, აშშ
(580) 2009-09-24

(111) M 1997 006116 R1
(732) გრუპო ბიმბო ს.ა.ბ. დე კ.ვ.,
პროლონგასიონ პასეო დე ლა რეფორმა
No.1000, კოლონია პენა ბლანკა სანტა ფე,
დედეგასიონ ალვარო ობრეგონ, კ.პ. 01210,
მეხიკო, დისტრიტო ფედერალ, მექსიკა
(770) ენტენმანზ, ინკ., 55 პარადიზ ლეინ ბაი
შორე, ნიუ-იორკი 11706, აშშ
(580) 2009-09-24

11.2.2. სასაქონლო ნიშნის მფლობელის სახელისა და/ან მისამართის ცვლილებები

11.2.2. CHANGES IN NAME AND/OR ADDRESS OF TRADE MARK HOLDER

11.2.2. ИЗМЕНЕНИЯ ИМЕНИ И/ИЛИ АДРЕСА ВЛАДЕЛЬЦА ТОВАРНОГО ЗНАКА

(111) M 1998 010447 R1
(732) ბეკო პლკ, ბეკო პაუზი, კექსტონ ვეი, უოტფორდი WD1 8UF, შეერთებული სამეფო
(770) ბეკო (UK) ლიმიტიდ, 40 კექსტონ ვეი, უოტფორდ ბიზნეს პარკი, უოტფორდი, პარტფორდშირი WD1 8QZ, შეერთებული სამეფო
(580) 2009-09-23

(770) კრონენბურგ პოლდინგ, 68, რუტ დ'ობერჰაუზბერგენი, F-67200, სტრასბურგი, საფრანგეთი
(580) 2009-09-24

(111) M 1999 012126 R
(732) კრო ბირ ბრენდ, 68, რუტ დ'ობერჰაუზბერგენი, F-67200, სტრასბურგი, საფრანგეთი
(770) ბრასერი კრონენბურგ, 68, რუტ დ'ობერჰაუზბერგენი, F-67200, სტრასბურგი, საფრანგეთი
(580) 2009-09-24

(111) M 1999 012126 R
(732) სობესტ, 68, რუტ დ'ობერჰაუზბერგენი, F-67200, სტრასბურგი, საფრანგეთი
(770) კრო ბირ ბრენდ, 68, რუტ დ'ობერჰაუზბერგენი, F-67200, სტრასბურგი, საფრანგეთი
(580) 2009-09-24

(111) M 1999 012126 R
(732) კრო ბირ ბრენდ, 68, რუტ დ'ობერჰაუზბერგენი, F-67200, სტრასბურგი, საფრანგეთი
(770) სობესტ, 68, რუტ დ'ობერჰაუზბერგენი, F-67200, სტრასბურგი, საფრანგეთი
(580) 2009-09-24

(111) M 1999 012593 R1
(732) ინტერგუმ გილა სანაი ვე თიჯარეთ ანონიმ შირქეთი, მაჰმუდბეი მაჰალესი, თაშოჯაჟი იოლუ ჯადესი, N 19, ბაგჯილარი, 34550 სტამბოლი, თურქეთი
(770) დანდი საქიზ ვე შექერლემე სანაი ანონიმ შირქეთი, მაჰმუდბეი იქითელი ქიოუ ქიუჩიუქ ჰალქალი N9 ბაქირქი, სტამბოლი, თურქეთი
(580) 2009-09-23

(111) M 1999 012126 R
(732) ბრასერი კრონენბურგ სოსიეტე ანონიმე, 68, რუტ დ'ობერჰაუზბერგენი, F-67200, სტრასბურგი, საფრანგეთი
(770) კრო ბირ ბრენდ, 68, რუტ დ'ობერჰაუზბერგენი, F-67200, სტრასბურგი, საფრანგეთი
(580) 2009-09-24

(111) M 1999 012666 R1
(732) ანჰოიზერ-ბუმ ინბეე ს.ა. , გრანდ-პლეისი 1, B-1000 ბრიუსელი, ბელგია
(770) ინბეე ს.ა. , გრანდ-პლეისი 1, B-1000 ბრიუსელი, ბელგია
(580) 2009-09-24

(111) M 1999 012126 R
(732) ბრასერი კრონენბურგ სოსიეტე პარ აქციონ სიმპლიფი, 68, რუტ დ'ობერჰაუზბერგენი, F-67200, სტრასბურგი, საფრანგეთი
(770) ბრასერი კრონენბურგ სოსიეტე ანონიმე, 68, რუტ დ'ობერჰაუზბერგენი, F-67200, სტრასბურგი, საფრანგეთი
(580) 2009-09-24

(111) M 1999 012667 R1
(732) ანჰოიზერ-ბუმ ინბეე ს.ა. , გრანდ-პლეისი 1, B-1000 ბრიუსელი, ბელგია
(770) ინბეე ს.ა. , გრანდ-პლეისი 1, B-1000 ბრიუსელი, ბელგია
(580) 2009-09-24

(111) M 1999 012126 R
(732) ბრასერი კრონენბურგი, 68, რუტ დ'ობერჰაუზბერგენი, F-67200, სტრასბურგი, საფრანგეთი

(111) M 1999 012671 R1
(732) ინტერნაციონალე ინდინგუა შპრახშულენ, ბელჰმტრასე 11, CH-3007 ბერნი, შვეიცარია
(770) ინტერნაციონალე ინდინგუა შპრახშულენ, ვაიზენჰაუსპლაც 28, CH-3011 ბერნი, შვეიცარია
(580) 2009-09-23

(111) M 1999 012672 R1

(732) ინტერნაციონალური ინლინგუა
შპრასშულენ, ბელაშტრასე 11, CH-3007
ბერნი, შვეიცარია

(580) 2009-09-18

(770) ინტერნაციონალური ინლინგუა
შპრასშულენ, ვაიხენჰაუსპლაც 28, CH-3011
ბერნი, შვეიცარია
(580) 2009-09-23

(111) M 2007 017992 R
(732) ლე სპორტსაკ, ინკ., კორპორაცია
ორგანიზებული და არსებული ნიუ-იორკის
შტატის კანონმდებლობის მიხედვით, აშშ,
9490 გეიტუეი დარივი, სუიტი 200, რენო,
ნევადა 89521, აშშ

(111) M 1999 012970 R
(732) სამსუნგ კორპორეიშენ, 310, 2 კა,
ტაეპუინგ-რო, ჩუნგ-კუ, სეული, კორეის
რესპუბლიკა
(770) სამსუნგ კორპორეიშენ, 2506 2 კა,
ტაეპუინგ-რო, ჩუნგ-კუ, სეული, კორეის
რესპუბლიკა
(580) 2009-09-24

(770) ლე სპორტსაკ, ინკ., კორპორაცია
ორგანიზებული და არსებული ნიუ-იორკის
შტატის კანონმდებლობის მიხედვით, აშშ,
358 ფივზ ავენიუ, ნიუ-იორკი, NY 10001-2209,
აშშ
(580) 2009-09-24

(111) M 1999 012970 R
(732) სამსუნგ კტ კორპორეიშენ, 310, 2 კა,
ტაეპუინგ-რო, ჩუნგ-კუ, სეული, კორეის
რესპუბლიკა
(770) სამსუნგ კორპორეიშენ, 310, 2 კა,
ტაეპუინგ-რო, ჩუნგ-კუ, სეული, კორეის
რესპუბლიკა
(580) 2009-09-24

(111) M 2007 017992 R
(732) ლე სპორტსაკ, ინკ., 9490 გეიტუეი
დარივი, სუიტი 200, რენო, ნევადა 89521, აშშ
(770) ლე სპორტსაკ ნევადა, ინკ., 9490
გეიტუეი დარივი, სუიტი 200, რენო, ნევადა
89521, აშშ
(580) 2009-09-24

(111) M 1999 012970 R
(732) სამსუნგ კტ კორპორეიშენ, 1321-20,
სეოხო 2-დონგ, სეოხო-გუ, სეული, კორეის
რესპუბლიკა
(770) სამსუნგ კტ კორპორეიშენ, 310, 2 კა,
ტაეპუინგ-რო, ჩუნგ-კუ, სეული, კორეის
რესპუბლიკა
(580) 2009-09-24

(111) M 2008 018903 R
(732) სს "მოზი პლიუსი", ვაჟა-ფშაველას
გამზ.45, 0177, თბილისი, საქართველო
(770) შპს "მოზი პლიუსი", ვაჟა-ფშაველას
გამზ.45, 0177, თბილისი, საქართველო
(580) 2009-09-18

(111) M 1999 012994 R1
(732) პარფიუმ ნინა რიში, 39 ავენიუ მონტენი,
75008 პარიზი, საფრანგეთი
(770) პარფიუმ ნინა რიში, 17, ფრანსუა 1-ლის
ქუჩა, 75008 პარიზი,
საფრანგეთი
(580) 2009-09-28

(111) M 1997 006810 R1
(732) ანჰოიზერ-ბუშ ინბევ ს.ა. , გრანდ-
პლეისი 1, B-1000 ბრიუსელი, ბელგია
(770) ინბევ ს.ა. , გრანდ-პლეისი 1, B-1000
ბრიუსელი, ბელგია
(580) 2009-09-24

(111) M 2000 013498 R
(732) ანფო ს.პ.ა., ვია დონ ლორენცო
პეროზი N 6, 50018, იტალია
(770) ფენდი პროფუმი ს.პ.ა., ვია ჩიჩერონე 4,
43100 პარმა, იტალია
(580) 2009-09-11

(111) M 1997 006812 R1
(732) ანჰოიზერ-ბუშ ინბევ ს.ა. , გრანდ-
პლეისი 1, B-1000 ბრიუსელი, ბელგია
(770) ინბევ ს.ა. , გრანდ-პლეისი 1, B-1000
ბრიუსელი, ბელგია
(580) 2009-09-24

(111) M 2002 014776 R
(732) იაკირა, ლ.დ.კ., 40 უესტ 23 სტრიტი,
ნიუ-იორკი, ნიუ-იორკი, აშშ
(770) იაკირა, ლ.დ.კ., 1 მარტინ ავენიუ, საუთ-
რივერი, ნიუ-ჯერსი 08882, აშშ

(111) M 1997 007184 R1
(732) ბატმარკ ლიმიტიდ, გლოუბ ჰაუსი, 4
ტემპლ პლეისი, ლონდონი WC2R 2PG,
შვედეთის საბჭო

(770) ბატმარკ ლიმიტიდ, მილბენკი, ნოულ-
გრინი, სტეინზი, მიდლსექსი TW18 1DY,
შეერთებული სამეფო
(580) 2009-09-24

(111) M 1997 007184 R1

(732) ბატმარკ ლიმიტიდ, 11 ტვაიფორდ
ავენიუ, ლონდონი W3 9PY, შეერთებული
სამეფო

(770) ბატმარკ ლიმიტიდ, გლოუბ ჰაუზი, 4
ტემპლ პლეისი, ლონდონი WC2R 2PG,
შეერთებული სამეფო
(580) 2009-09-24

(111) M 1997 007184 R1

(732) ბატმარკ ლიმიტიდ, გლოუბ ჰაუზი, 4
ტემპლ პლეისი, ლონდონი WC2R 2PG,
შეერთებული სამეფო

(770) ბატმარკ ლიმიტიდ, 11 ტვაიფორდ
ავენიუ, ლონდონი W3 9PY, შეერთებული
სამეფო
(580) 2009-09-24

12. საქონლის აღზილნარმოშობის დასახელებები და გეოგრაფიული აღნიშვნები

12.1. ლისაზონის ხელშეკრულების თანახმად სავრთაშორისო რეგისტრაციის საფუძველზე საქართველოში განსახილველი საქონლის აღზილნარმოშობის დასახელებები

12. APPELLATION OF ORIGIN OF GOODS

12. НАИМЕНОВАНИЯ МЕСТ ПРОИСХОЖДЕНИЯ ТОВАРОВ

საიდენტიფიკაციო ნომერი – 810/06

შეტყობინების თარიღი – 2009 09 14

სავრთაშორისო რეგისტრაციის ნომერი – 883

სავრთაშორისო რეგისტრაციის თარიღი – 2006 10 11

ადგილწარმოშობის დასახელება – Девинска натурална минерална вода Devinska naturalna mineralna voda

საქონლის დასახელება, რომლისთვისაც მოითხოვება

ადგილწარმოშობის რეგისტრაცია – 32 - Mineral water

განმცხადებლის სახელი და მისამართი – Producer “DEVIN” JSC, 6 Vasil Leviski., 4800 Devin, (BG)

საიდენტიფიკაციო ნომერი – 811/06

შეტყობინების თარიღი – 2009 09 14

სავრთაშორისო რეგისტრაციის ნომერი – 884

სავრთაშორისო რეგისტრაციის თარიღი – 2007 10 11

ადგილწარმოშობის დასახელება – Kangso Yaksu

საქონლის დასახელება, რომლისთვისაც მოითხოვება

ადგილწარმოშობის რეგისტრაცია – 32 - Mineral water

განმცხადებლის სახელი და მისამართი – Korea Ubha General Trading Corp., Rungna-dong, 1, Tacdonggang District, Pyongyang, DPRK (Area of production: Chonsan-ri, Kangso County, South Phyongan Province), (KP)

საიდენტიფიკაციო ნომერი – 812/06

შეტყობინების თარიღი – 2009 09 14

სავრთაშორისო რეგისტრაციის ნომერი – 885

სავრთაშორისო რეგისტრაციის თარიღი – 2008 05 23

ადგილწარმოშობის დასახელება – PALLAR DE ICA

საქონლის დასახელება, რომლისთვისაც მოითხოვება

ადგილწარმოშობის რეგისტრაცია – 31 – Lima bean

განმცხადებლის სახელი და მისამართი – The State of Peru is the holder of peruvian appellations of origin and the producers who use them have to request authorisation from the State, Area of production: PROVINCE OF CHINCHA (the Topará et Alto Laván Valleys); PROVINCE OF PISCO (the Huáncano, Humay and Independencia Valleys); PROVINCE OF ICA (the Huamani, LOs Molinos, Salas-Guadalupe, San Juan Bautista Valleys, Los Aquijes, Santiago, Ocucaje and Callando Farmers’ Groups); PROVINCE OF PALPA (the Santa Cruz, Sacramento, Rio Grande, Llipata, Palpa and Piedras Gordas Valleys); PROVINCE OF NAZCA (the Ingenio, San Javier, San Juan de Changuillo, Vista Alegre and Conyugo Valleys), (PE)

13. სამრეწველო ნიმუშებისა და სასაქონლო ნიშნების ფერადი გამოსახულებები*

13. COLOR REPRODUCTIONS OF INDUSTRIAL DESIGNS AND REGISTERED TRADE MARKS*

13. ЦВЕТНЫЕ ИЗОБРАЖЕНИЯ ПРОМЫШЛЕННЫХ ОБРАЗЦОВ И ЗАРЕГИСТРИРОВАННЫХ ЗНАКОВ*

(55)

(10) AD 2009 551 S



(55)

(10) AD 2009 562 S



(55)

(10) AD 2009 563 S



(55)

(10) AD 2009 558 S



* ფერადი გამოსახულების ბეჭდვის ხერხი ფერების ზუსტად გამოსახვის საშუალებას არ იძლევა

* Color image printing process does not enable exact reproduction of colours

* Способ печатания цветного изображения знака не дает возможность точного воспроизведения цветов



(540)

(260) AM 2009 51439 A



(540)

(260) AM 2009 51583 A



(540)

(260) AM 2009 51665 A



(540)

(260) AM 2009 51738 A



(540)

(260) AM 2009 51764 A



ოფიციალური ბიულეტენი

№ 19(287)

მთავარი რედაქტორი ბ. სარალიძე

რედაქტორი მ. ტატიშვილი

მთარგმნელი რედაქტორები: მ. სიჭინავა

გ. ნადარეიშვილი

პორექტორები: ლ. ჭანტურია

ც. ელბაქიძე

კომპიუტერული წყობა: მ. ორდენიძე

ქ. სვანიძე

რეზოგრაფი ბეჭდვა ი. გოგოლაშვილი

გადაცა ასაწყობად 2009.09.20

სემოფერილია დასაბეჭდად 2009.10.12

ტირაჟი 80

შეკვეთა № 19

დაბეჭდილია “საქპატენტის” პოლიგრაფიულ ბაზაში

მის.: 0179, თბილისი, ილია ჭავჭავაძის გამზ. I შესახვ. № 6