



საქართველოს ინტელექტუალური
საკუთრების ეროვნული ცენტრი

საქპატენტი

სამრეწველო საკუთრების

ოფიციალური

ბიულეტენი

**OFFICIAL BULLETIN
OF THE INDUSTRIAL PROPERTY**

5 (273)

2009

თბილისი

სამრეწველო საკუთრების

ოფიციალური

ბიულეტენი

**OFFICIAL BULLETIN
OF THE INDUSTRIAL PROPERTY**

5(273)

გამოგონებები

სასარგებლო მოდელები

სამრეწველო ნიშნები

სასაქონლო ნიშნები

**ბიულეტენი მოთავსებული მასალების გამოქვეყნების
თარიღია 2009 წლის 10 მარტი**

ბიულეტენი გამოდის თვეში ორჯერ

გამომგონებები

INVENTIONS

ИЗОБРЕТЕНИЯ

განაცხადები:

APPLICATIONS: №№ 10680; 10263; 10391-10392; 9612; 9966; 9610; 10441;

ЗАЯВКИ: 10053; 10696; 9787; 10454; 10153-10154; 9352; 9693;
9261; 10638; 10070; 10176; 10098; 10414; 10475;
10297; 9713

სასარგებლო მოდელები

UTILITY MODELS

ПОЛЕЗНЫЕ МОДЕЛИ

განაცხადები:

APPLICATIONS: №№ 10805-10807; 10626; 10802; 10585-10586; 10851;

ЗАЯВКИ: 10197-10199; 10200; 10814; 10219; 10303;
10848-10849; 10080

სამრეწველო ნიმუშები

INDUSTRIAL DESIGNS

ПРОМЫШЛЕННЫЕ ОБРАЗЦЫ

განაცხადები:

APPLICATIONS: №№ 506; 504; 497; 507; 508; 512; 499

ЗАЯВКИ:

შემოტანილი პატენტები

პატენტები:

PATENTS: №№ 4625-4628

ПАТЕНТЫ:

პატენტები გამომგონებებზე (მეორე პუბლიკაცია)

PATENTS FOR INVENTIONS (second publication)

№№ 4629-4647

ПАТЕНТЫ НА ИЗОБРЕТЕНИЯ (вторая публикация)

პატენტები სასარგებლო მოდელებზე (მეორე პუბლიკაცია)

PATENTS FOR UTILITY MODELS (second publication)

№№ 1482-1486

ПАТЕНТЫ НА ПОЛЕЗНЫЕ МОДЕЛИ (вторая публикация)

სასაქონლო ნიშნები

TRADE MARKS

ТОВАРНЫЕ ЗНАКИ

ეროვნული განაცხადები:

NATIONAL APPLICATIONS: №№ 39882; 44314-44321; 44323-44326;
НАЦИОНАЛЬНЫЕ ЗАЯВКИ: 44651; 45201; 45840-45841; 46757-
-46758; 46943-46944; 47090; 47666;
48060; 48064-48065; 48067-48068;
48126; 48128-48129; 48195-48197;
48199; 48203-48210; 48227-48231;
48245-48246; 48248; 48250-48251;
48255-48256; 48321; 48325; 48328-
-48333; 48335-48348; 48350-48357;
48361; 48363-48365; 48397-48398;
48401; 48418; 48422; 48456-48457;
48459; 48461; 48464; 48467-48468;
48474-48479; 48483; 48486-48488;
48504; 48518; 49498-49499; 49522

საერთაშორისო განაცხადები:

INTERNATIONAL APPLICATIONS: №№ 46807; 46969; 47119; 47175;
МЕЖДУНАРОДНЫЕ ЗАЯВКИ: 47186; 47452; 47527; 47608;
47793; 47928; 47989; 47993;
48288-48293; 48295-48302;
48574; 48480-48586; 48590-
-48593; 48595-48598; 48616-
-48622; 48625-48639; 48642;
48644; 48646-48647; 48650-
-48651; 48653; 48655-48662;
48670-48671; 48688-48693;
48695-48697; 48699-48700;
48702-48706; 48708-48710;
48712-48718; 48720-48733;
48750-48752; 48755-48766;

48973-48986; 49178-49183;
49222-49226; 49228-49235;
49237; 49286-49295; 49298-
-49300; 49479-49493

რეგისტრირებული სასაქონლო ნიშნები:

REGISTERED TRADE MARKS:

NºNº 19095-19109

РЕГИСТРИРОВАННЫЕ ТОВАРНЫЕ ЗНАКИ:

საერთაშორისო რეგისტრირებული სასაქონლო ნიშნები:

INTERNATIONAL REGISTERED TRADE MARKS:

NºNº 36105; 42457;

МЕЖДУНАРОДНЫЕ РЕГИСТРИРОВАННЫЕ

43749; 44694; 44756;

ТОВАРНЫЕ ЗНАКИ:

44959; 45338; 46127;

46178; 46208; 46356; 46360-46561; 46620; 46630-46640; 46642-46645;
46750; 46755; 46796; 46814; 46819; 46822-46824; 46826-46830; 46832-
46851; 46863-46883; 46886; 46888; 46890-46894; 46896-46912; 46949-
46955; 46960; 46967-46968; 46970-46973; 46975-46977; 46979-46998;
47019-47031; 47117; 49103

* აპელაციის შემდეგ გამოქვეყნებული განაცხადების ნომრები აღნიშნულია ვარსკვლავით

* სასამართლოს გადაწყვეტილების შემდეგ გამოქვეყნებული განაცხადების ნომრები აღნიშნულია ვარსკვლავით

შ ი ნ ა ა რ ს ი

1.	გამოგონებები	25
1.1	განაცხადები	25
2.	სასარგებლო მოდელები	47
2.1.	განაცხადები	47
3.	სამრეწველო ნიმუშები	57
3.1.	განაცხადები	57
4.	შემოტანილი პატენტები	62
5.	გამოგონებები	66
5.1.	პატენტები გამოგონებაზე (მეორე პუბლიკაცია)	66
6.	სასარგებლო მოდელები	70
6.1.	პატენტები სასარგებლო მოდელებზე (მეორე პუბლიკაცია)	70
7.	სისტემური საძიებლები და შესაბამისობის ცხრილები	72
7.1	გამოგონებები	72
7.1.1	საერთაშორისო კლასიფიკაციის ინდექსთან განაცხადის გამოქვეყნების ნომრების შესაბამისობის ცხრილი	72
7.1.2	განაცხადის გამოქვეყნების ნომრებთან საერთაშორისო კლასიფიკაციის ინდექსების შესაბამისობის ცხრილი	73
7.2	სასარგებლო მოდელები	73
7.2.1	საერთაშორისო კლასიფიკაციის ინდექსთან განაცხადის გამოქვეყნების ნომრების შესაბამისობის ცხრილი	73
7.2.2	განაცხადის გამოქვეყნების ნომრებთან საერთაშორისო კლასიფიკაციის ინდექსების შესაბამისობის ცხრილი	74
7.3	სამრეწველო ნიმუშები	75
7.3.1	საერთაშორისო კლასიფიკაციის ინდექსთან განაცხადის გამოქვეყნების ნომრების შესაბამისობის ცხრილი	75
7.3.2	განაცხადის გამოქვეყნების ნომრებთან საერთაშორისო კლასიფიკაციის ინდექსების შესაბამისობის ცხრილი	75
7.4.	გამოგონებები (მეორე პუბლიკაცია)	76
7.4.1.	საერთაშორისო კლასიფიკაციის ინდექსთან განაცხადის პატენტის და გამოქვეყნების ნომრების შესაბამისობის ცხრილი	76
7.4.2.	პატენტის ნომრებთან განაცხადების გამოქვეყნების ნომრისა და საერთაშორისო კლასიფიკაციის ინდექსის შესაბამისობის ცხრილი	77
7.4.3.	განაცხადის ნომრებთან, განაცხადის გამოქვეყნების ნომრისა და პატენტის ნომრის შესაბამისობის ცხრილი	77
7.5.	სასარგებლო მოდელები (მეორე პუბლიკაცია)	78
7.5.1.	საერთაშორისო კლასიფიკაციის ინდექსთან განაცხადის პატენტის და გამოქვეყნების ნომრების შესაბამისობის ცხრილი	78
7.5.2.	პატენტის ნომრებთან განაცხადების გამოქვეყნების ნომრისა და საერთაშორისო კლასიფიკაციის ინდექსის შესაბამისობის ცხრილი	78
7.5.3.	განაცხადის ნომრებთან, განაცხადის გამოქვეყნების ნომრისა და პატენტის ნომრის შესაბამისობის ცხრილი	79

8.	ოფიციალური შეტყობინება	80
9.	სასაქონლო ნიშნები	81
9.1.	განაცხადები	81
9.1.1.	ეროვნული განაცხადები	81
9.1.2.	საერთაშორისო განაცხადები	116
9.2.	რეგისტრირებული სასაქონლო ნიშნები	137
9.3.	საერთაშორისო რეგისტრირებული სასაქონლო ნიშნები	139
10.	სისტემური საძიებლები და შესაბამისობის ცხრილები	149
10.1.	სასაქონლო ნიშნები	149
10.1.1.	სასაქონლო ნიშნის რეგისტრაციის ნომერთან განაცხადის ნომრის, განაცხადის გამოქვეყნების ნომრისა და ბიულეტენის ნომერთან შესაბამისობის ცხრილი	149
10.1.2.	სასაქონლო ნიშნის გამოქვეყნების ნომრისა და განაცხადის ნომრის შესაბამისობის ცხრილი	150
10.1.3.	სასაქონლო ნიშნის საქონლის და/ან მომსახურების კლასის მიხედვით განაცხადის გამოქვეყნების ნომრის საძიებელი	151
11.	ოფიციალური შეტყობინება	154
11.1.	სასაქონლო ნიშნის სამართლებრივი სტატუსის ცვლილებები	154
11.1.1.	სასაქონლო ნიშნის რეგისტრაციის მოქმედების ვადის გაგრძელება	154
11.2.	სასაქონლო ნიშნის რეგისტრაციასთან დაკავშირებული ცვლილებები	158
11.2.1.	სასაქონლო ნიშანზე უფლებების სრული გადაცემა	158
11.2.2.	სასაქონლო ნიშნის მფლობელის სახელისა და/ან მისამართის ცვლილებები	159
12.	სამრეწველო ნიმუშებისა და სასაქონლო ნიშნების ფერადი გამოსახულებები	161

CONTENTS

1.	Inventions	25
1.1	Applications	25
2.	Utility models	47
2.1.	Applications	47
3.	Industrial designs	57
3.1.	Application	57
4.	Imported patents	62
5.	Inventions	66
5.1.	Patents for inventions (second publication)	66
6.	Utilidi models	70
6.1.	Patents for utility models (second publication)	70
7.	Classification indexes and concordance tables	72
7.1.	Inventions	72
7.1.1.	Concordance table of numbers of published applications with reference to classification index	72
7.1.2.	Concordance table of classification index with reference to numbers of published applications	73
7.2.	Utility models	73
7.2.1.	Concordance table of numbers of published applications with reference to classification index	73
7.2.2.	Concordance table of classification index with reference to numbers of published applications	74
7.3.	Industrial designs	75
7.3.1.	Concordance table of numbers of published applications with reference to classification index	75
7.3.2.	Concordance table of classification index with reference to numbers of published applications	75
7.4.	Patents for inventions (second publication)	76
7.4.1.	Concordance table of numbers of patents and numbers of published applications with reference to classification index	76
7.4.2.	Concordance table of numbers of published applications with reference to classification index	77
7.4.3.	Concordance table of serial numbers of applications, numbers of publications for applications and nubmers of patents	77
7.5.	Patents for utility models (second publication)	78
7.5.1.	Concordance table of numbers of patents and numbers of published applications with	

	reference to classification index	78
7.5.2.	Concordance table of numbers of published applications with reference to classification index	78
7.5.3.	Concordance table of serial numbers of applications, numbers of publications for applications and numbers of patents	79
8.	Official information	80
9.	Trade marks	81
9.1.	Applications	81
9.1.1.	National applications	81
9.1.2.	International applications	116
9.2.	Registered trade marks	137
9.3.	International registered trade marks	139
10.	Classification indexes and concordance tables	149
10.1.	Trade marks	149
10.1.1.	Concordance table of numbers of applications and publication data with reference to trademark registration numbers	149
10.1.2.	Concordance table of numbers of published trademark applications with reference to numbers of applications	150
10.1.3.	Numbers of published applications with reference to classification index of goods and/or services	151
11.	Official information	154
11.1.	Changes in legal status of trade marks	154
11.1.1.	Renewal of trade marks registration	154
11.2.	Changes in trade marks registration	158
11.2.1.	Complete assignment of rights for the trade marks	158
11.2.2.	Changes in name and/or address of trade mark holder	159
12.	Color reproductions of registered industrial designs and trade marks	161

СОДЕРЖАНИЕ

1.	Изобретения	25
1.1.	Заявки	25
2.	Полезные модели	47
2.1.	Заявки	47
3.	Промышленные образцы	57
3.1.	Заявки	57
4.	Ввозные патенты	62
5.	Изобретения	66
5.1	Патенты на изобретения (вторая публикация)	66
6.	Полезные модели	70
6.1	Патенты на полезные модели (вторая публикация)	70
7.	Систематические указатели и таблицы соответствий	72
7.1.	Изобретения	72
7.1.1.	Таблица соответствий с указанием индекса Международной классификации с номерами заявок публикации	72
7.1.2.	Таблица соответствий номеров публикации заявок с указанием индекса Международной классификации	73
7.2.	Полезные модели	73
7.2.1.	Таблица соответствий с указанием индекса Международной классификации с номерами заявок публикации	73
7.2.2.	Таблица соответствий номеров публикации заявок с указанием индекса Международной классификации	74
7.3.	Промышленные образцы	75
7.3.1.	Таблица соответствий с указанием индекса Международной классификации с номерами заявок публикации	75
7.3.2.	Таблица соответствий номеров публикации заявок с указанием индекса Международной классификации	75
7.4.	Патенты на изобретения (вторая публикация)	76
7.4.1.	Таблица соответствий с индексами Международной классификации номеров патентов и номеров публикаций заявок	76
7.4.2.	Таблица соответствий номеров патентов и номеров публикаций заявок с индексами Международной классификации	77
7.4.3.	Таблица соответствий номеров заявок, номеров публикаций заявок и номеров патентов	77
7.5	Патенты на полезные модели (вторая публикация)	78
7.5.1.	Таблица соответствий с индексами Международной классификации номеров патентов	

	и номеров публикаций заявок	78
7.5.2.	Таблица соответствий номеров патентов и номеров публикаций заявок с индексами Международной классификации	78
7.5.3.	Таблица соответствий номеров заявок, номеров публикации заявок и номеров патентов	79
8.	Официальное сообщение	80
9.	Товарные знаки	81
9.1.	Заявки	81
9.1.1.	Национальные заявки	81
9.1.2.	Международные заявки	116
9.2.	Регистрированные товарные знаки	137
9.3.	Международные зарегистрированные товарные знаки	139
10.	Систематические указатели и таблицы соответствий	149
10.1.	Товарные знаки	149
10.1.1.	Таблица соответствий номеров заявок и данных публикаций с номерами регистрации товарных знаков	149
10.1.2.	Таблица соответствий номеров публикаций товарных знаков и номеров заявок	150
10.1.3.	Указатель номеров публикаций заявок в соответствии с классом товаров и/или услуг	151
11.	Официальное сообщение	154
11.1.	Изменение правового статуса товарного знака	154
11.1.1.	Продление срока действия регистрации товарного знака	154
11.2.	Изменения, связанные с регистрацией товарных знаков	158
11.2.1.	Полная передача прав на товарные знаки	158
11.2.2.	Изменения имени и/или адреса владельца товарного знака	159
12.	Цветные изображения промышленных образцов и зарегистрированных товарных знаков	161

**საერთაშორისო კოდეზი ბიზლიოგრაფიული მონაცემების
ილენტიფიკაციისათვის**

(გამოგონებები, სასარგებლო მოდელები)

- (10) ექსპერტიზაგავლილი განაცხადის გამოქვეყნების ნომერი;
- (11) პატენტის ნომერი და სახეობის კოდი;
- (21) განაცხადის სარეგისტრაციო ნომერი;
- (22) განაცხადის შეტანის თარიღი;
- (23) საგამოფენო პრიორიტეტის თარიღი ან აღრინდელი პრიორიტეტის მქონე განაცხადის შეტანის თარიღი და, თუ შესაძლებელია, განაცხადის ნომერი;
- (24) თარიღი, რომლიდანაც იწყება პატენტის მოქმედება;
- (31) საპრიორიტეტო განაცხადის ნომერი;
- (32) საპრიორიტეტო განაცხადის შეტანის თარიღი;
- (33) კოდი ქვეყნისა ან რეგიონული ორგანიზაციისა, რომლის უწყებამაც მიანიჭა ნომერი საპრიორიტეტო განაცხადს;
- (44) დამცავი საბუთის ჯერ არმქონე, მაგრამ ექსპერტიზაგავლილი განაცხადის გამოქვეყნების თარიღი და ბიულეტენის ნომერი;
- (45) რეგისტრაცია გავლილი საპატენტო საბუთის გამოქვეყნების თარიღი;
- (51) საერთაშორისო საპატენტო კლასიფიკაციის ინდექსი;
- (54) გამოგონების დასახელება;
- (57) რეფერატის ტექსტი;
- (60) სრულ ექსპერტიზაგავლილ გამოგონებაზე უცხოური საპატენტო უწყების მიერ გაცემული დამცავი საბუთის ნომერი, თარიღი, რომლიდანაც იწყება ამ დამცავი საბუთის მოქმედება, და კოდი ქვეყნისა ან რეგიონული ორგანიზაციისა, რომლის უწყებამაც გასცა ეს დამცავი საბუთი;
- (62) უფრო აღრინდელი განაცხადის ნომერი და, თუ შესაძლებელია, წარდგენის თარიღი გამოცალკეებულ განაცხადის შემთხვევაში;
- (71) განმცხადებლის სახელი, გვარი (ქვეყნის კოდი)*;
- (72) გამომგონებლის სახელი, გვარი (ქვეყნის კოდი);
- (73) პატენტმფლობელის სახელი, გვარი (ქვეყნის კოდი), მისამართი;
- (74) წარმომადგენლის ან პატენტრწმუნებულის სახელი, გვარი;
- (85) საერთაშორისო განაცხადის ეროვნული ფაზის დაწყების თარიღი;
- (86) საერთაშორისო განაცხადის ნომერი და შეტანის თარიღი;
- (87) საერთაშორისო განაცხადის გამოქვეყნების ნომერი და თარიღი.

* ოურიდიული პირის შემთხვევაში ჩაიწერება მისი სახელწოდება

(სამრეწველო ნიმუშები)

- (10) განაცხადის გამოქვეყნების ნომერი;
- (11) პატენტის ნომერი და სახეობის უკონდი ან რეგისტრაციის ნომერი;
- (15) რეგისტრაციის თარიღი/პატენტის გაგრძელების თარიღი;
- (18) პატენტის ან რეგისტრაციის მოქმედების ვადის გასვლის სავარაუდო თარიღი;
- (21) განაცხადის ნომერი;
- (22) განაცხადის შეტანის თარიღი;
- (23) საგამოფენო პრიორიტეტის თარიღი ან აღრინდელი პრიორიტეტის მქონე განაცხადის შეტანის თარიღი და, თუ შესაძლებელია, განაცხადის ნომერი;
- (24) თარიღი, რომლიდანაც იწყება პატენტის მოქმედება;
- (28) სამრეწველო ნიმუშების რაოდენობა განაცხადში;
- (30) საპრიორიტეტო მონაცემები (განაცხადის ნომერი, განაცხადის შეტანის თარიღი და ორასოიანი უკონდი იმ ორგანიზაციის იდენტიფიკაციისათვის, სადაც იყო წარდგენილი საპრიორიტეტო განაცხადი);
- (31) საპრიორიტეტო განაცხადის ნომერი;
- (32) საპრიორიტეტო განაცხადის შეტანის თარიღი;
- (33) უკონდი ქვეყნისა ან რეგიონული ორგანიზაციისა, რომლის უწყებამაც მიანიჭა ნომერი საპრიორიტეტო განაცხადს;
- (34) ისმო-ს სტანდარტის - შთ.3 შესაბამისი ორასოიანი უკონდი იმ ორგანიზაციის იდენტიფიკაციისათვის, სადაც იყო წარდგენილი საპრიორიტეტო განაცხადი;
- (44) სამრეწველო ნიმუშის გამოქვეყნების თარიღი და ბიულეტენის ნომერი (პირველი პუბლიკაცია);
- (45) საერთაშორისო ბიუროს მიერ დარეგისტრირებული სამრეწველო ნიმუშის გამოქვეყნების თარიღი და ბიულეტენის ნომერი;
- (51) სამრეწველო ნიმუშების საერთაშორისო კლასიფიკაცია (ლოკარნოს კლასიფიკაციის კლასი და ქვეკლასი);
- (54) სამრეწველო ნიმუშის დასახელება;
- (55) სამრეწველო ნიმუშის გამოსახულება;
- (57) სამრეწველო ნიმუშის არსებითი ნიშნების აღწერა, ფერის ჩათვლით;
- (62) აღრინდელი განაცხადის, რეგისტრაციის ან საბუთის ნომერი და, თუ შესაძლებელია, წარდგენის თარიღი, გამოცალკევებული განაცხადის შემთხვევაში;
- (71) განმცხადებლის სახელი, გვარი (ქვეყნის უკონდი)*, მისამართი;
- (72) ავტორის სახელი, გვარი (ქვეყნის უკონდი);
- (73) პატენტმფლობელის სახელი, გვარი (ქვეყნის უკონდი), მისამართი;
- (74) წარმომადგენლის სახელი, გვარი და მისამართი;
- (81) შესაბამისი მონაწილე მხარეები **
 - II. მონაწილე მხარეები, აღნიშნული 1960 წლის აქტის თანახმად
 - III. მონაწილე მხარეები, აღნიშნული 1999 წლის აქტის თანახმად
- (85) მფლობელის მუდმივი საცხოვრებელი ადგილი **;
- (86) მფლობელის მოქალაქეობა **;
- (87) მფლობელის საცხოვრებელი ადგილი **;
- (88) ქვეყანა, სადაც მფლობელს აქვს ნამდვილი და მოქმედი სამრეწველო ან სავაჭრო სწარმო **

* იურიდიული პირის შემთხვევაში ჩაიწერება მისი სახელწოდება
** (81), (85), (86), (87), (88) უკონდების მონაცემების აღნიშვნებისათვის გამოიყენება ისმო-ს სტანდარტის - ST.3 შესაბამისი ორასოიანი უკონდი

INID CODES FOR IDENTIFICATION OF BIBLIOGRAPHIC DATA

(INVENTIONS, UTILITY MODELS)

- (10) number of publication for application, which has been examined;
- (11) number of patent and kind of document;
- (21) serial number of application;
- (22) date of filing of the application;
- (23) date of exhibition or the date of the earlier filing and the number of application, if any;
- (24) date from which patent may have effect;
- (31) number of priority application;
- (32) date of filing of priority application;
- (33) code of the country or regional organization allotting priority application number;
- (44) date of publication of application not granted, but examined and number of bulletin
- (45) date of publication of registered document
- (51) International Patent Classification Index;
- (54) title of the invention;
- (57) abstract;
- (60) number of examined patent document granted by foreign patent office, date from which patent has effect and country code;
- (62) number of the earlier application and in case of divided application, date of filing an application;
- (71) name, surname and address of applicant (country code)*;
- (72) name, surname of inventor (country code);
- (73) name, surname and address of patent owner (country code);
- (74) name, surname of representative or patent attorney;
- (85) date of commencement of the national phase of International Application;
- (86) number and date of filing of international application;
- (87) number and date of publication of international application

* in case of legal entities the titles are indicated

(INDUSTRIAL DESIGNS)

- (10) number of publication for application;
- (11) number of patent and kind of document or number of registration;
- (15) date of registration/Date of patent renewal;
- (18) expected expiration date of patent or registration;
- (21) serial number of application;
- (22) date of filing of the application;
- (23) date of exhibition or the date of the earlier filing and the number of application, if any;
- (24) date from which patent may have effect;
- (28) number of industrial designs included in the application
- (30) data relating to priority (number of application, date of filing of application, two-letter code identifying the authority with whom the priority application was made)
- (31) number of priority application;
- (32) date of filing of priority application;
- (33) code of the country or regional organization allotting priority application number;
- (34) two-letter code according to WIPO St.3 identifying the authority with which the priority application was made
- (44) date of publication of industrial design and number of bulletin (the first publication);
- (45) date of publication of industrial design registered by WIPO and number of bulletin;
- (51) International Classification for industrial designs (class and subclass of the Locarno Classification)
- (54) title of the invention;
- (55) reproduction of the industrial design;
- (57) description of characteristic features of the industrial design including indication of colors;
- (62) number of the earlier application, registration and document number and if available the date of filing an application in case of divided application;
- (71) name, surname and address of applicant (country code)*;
- (72) name, surname of creator (country code);
- (73) name, surname and address of patent owner (country code);
- (74) name, surname of representative or patent attorney;
- (81) contracting states concerned **
 - II designated contracting states according to the 1960 Act
 - III designated contracting states according to the 1999 Act
- (85) owner's permanent address**;
- (86) owner's nationality**;
- (87) owner's residence;
- (88) state in which the owner has a real and effective industrial or commercial establishment

* in case of legal entities the titles are indicated

** the data to be referenced by codes (81), (85), (86), (87), (88) should be indicated by using the two-letter codes according to WIPO Standard ST. 3.

МЕЖДУНАРОДНЫЕ КОДЫ ДЛЯ ИДЕНТИФИКАЦИИ БИБЛИОГРАФИЧЕСКИХ ДАННЫХ

(ИЗОБРЕТЕНИЯ, ПОЛЕЗНЫЕ МОДЕЛИ)

- (10) Номер публикации заявки, прошедшей экспертизу;
- (11) Номер патента и код вида;
- (21) Номер заявки;
- (22) Дата подачи заявки;
- (23) Дата выставочного приоритета или дата подачи заявки с более ранним приоритетом и, если возможно, номер заявки;
- (24) Дата, с которой начинается действие патента;
- (31) Номер приоритетной заявки;
- (32) Дата подачи приоритетной заявки;
- (33) Код страны или региональной организации, ведомство которой присвоило номер приоритетной заявке;
- (44) Дата публикации еще не выданного, но прошедшего экспертизу охранного документа и номер бюллетеня;
- (45) Дата публикации патентного документа, прошедшего регистрацию;
- (51) Индекс международной патентной классификации;
- (54) Наименование изобретения;
- (57) Реферат;
- (60) Номер охранного документа, прошедшего полную экспертизу, выданный иностранным патентным ведомством, дата начала действия этого охранного документа и код страны;
- (62) Номер более ранней заявки и, в случае выделенной заявки, дата подачи заявки;
- (71) Имя, фамилия, адрес заявителя (код страны)*;
- (72) Имя, фамилия изобретателя (код страны);
- (73) Имя, фамилия, адрес патентообладателя (код страны);
- (74) Имя, фамилия представителя или патентного поверенного;
- (85) Дата начала действия национальной фазы международной заявки;
- (86) Номер и дата подачи международной заявки;
- (87) Номер и дата публикации международной заявки

* в случае юридических лиц вносятся их наименования

МЕЖДУНАРОДНЫЕ КОДЫ ДЛЯ ИДЕНТИФИКАЦИИ БИБЛИОГРАФИЧЕСКИХ ДАННЫХ

(ПРОМЫШЛЕННЫЕ ОБРАЗЦЫ)

- (10) Номер публикации заявки, прошедшей экспертизу;
- (11) Номер патента и код вида или номер регистрации;
- (15) Дата регистрации/дата продления срока действия патента;
- (18) Предполагаемая дата окончания срока действия патента или регистрации;
- (21) Номер заявки;
- (22) Дата подачи заявки;
- (23) Дата выставочного приоритета или дата подачи заявки с более ранним приоритетом и, если возможно, номер заявки;
- (24) Дата, с которой начинается действие патента;
- (28) Количество промышленных образцов, внесенных в заявку;
- (31) Номер приоритетной заявки;
- (32) Дата подачи приоритетной заявки;
- (33) Код страны или региональной организации, ведомство которой присвоило номер приоритетной заявке;
- (34) Двухбуквенный код ВОИС в соответствии со стандартом-ST.3 для идентификации органа, где была подана приоритетная заявка;
- (44) Дата публикации промышленного образца и номер бюллетеня (первая публикация);
- (45) Дата публикации промышленного образца, прошедшего регистрацию в международном бюро, и номер бюллетеня;
- (51) Международная классификация промышленного образца (класс и подкласс локанской классификации);
- (54) Наименование промышленного образца;
- (55) Изображение промышленного образца;
- (57) Описание характерных особенностей промышленного образца, включая цвет;
- (62) Номер более ранней заявки регистрации или документа и, в случае выделенной заявки, дата подачи заявки;
- (71) Имя, фамилия, адрес заявителя (код страны)*;
- (72) Имя, фамилия автора (код страны);
- (73) Имя, фамилия, адрес патентообладателя (код страны);
- (74) Имя, фамилия представителя или патентного поверенного;
- (81) Соответствующие участвующие страны**
 - II. указанные страны-участницы, согласно акту 1960 года
 - III. указанные страны-участницы, согласно акту 1999 года;
- (85) Постоянное место жительства владельца**;
- (86) Гражданство владельца**;
- (87) Место жительства владельца**;
- (88) Государство, в котором владелец имеет настоящее и действующее промышленное или торговое производство**

* в случае юридических лиц вносятся их наименования

** для указания данных кодов (81), (85), (86), (87), (88) применяются двухбуквенные коды ВОИС в соответствии со стандартом-ST.3

ბამოგონებებისა და სასარგებლო მოდელების საერთაშორისო კლასიფიკაციის ინდექსები

განყოფილება A – ადამიანის პირველადი მოთხოვნების საგნები

- განყოფილება B – ტექნოლოგიური პროცესები; ტრანსპორტირება
 განყოფილება C – ქიმია; მეტალურგია
 განყოფილება D – საფეიქრო ნაწარმი; ქალაქი
 განყოფილება E – მშენებლობა; სამთო საქმე; სტაციონარული ნაგებობები
 განყოფილება F – მექანიკა; განათება; გათბობა; იარაღი; ასაფეთქებელი
 სამუშაოები
 განყოფილება G – ფიზიკა
 განყოფილება H – ელექტრობა
-

ბიულეტენში გამოქვეყნებული კოდები

- (21) AP 0000 000000 – გამოგონებაზე განაცხადის ნომერი;
 (10) AP 0000 0000 A – გამოგონებაზე განაცხადის გამოქვეყნების ნომერი
 (პირველი პუბლიკაცია);
 (11) P 0000 0000 B – გამოგონების პატენტის ნომერი (მეორე პუბლიკაცია);
 (21) API 0000 000000 – შემოტანილ პატენტზე განაცხადის ნომერი;
 (11) PI 0000 0000 A – შემოტანილი პატენტის ნომერი (პირველი
 პუბლიკაცია);
 (21) AU 0000 000000 – სასარგებლო მოდელზე განაცხადის ნომერი;
 (10) AU 0000 000 U – სასარგებლო მოდელზე განაცხადის გამოქვეყნების
 ნომერი (პირველი პუბლიკაცია);
 (11) U 0000 000 Y – სასარგებლო მოდელის პატენტის ნომერი
 (მეორე პუბლიკაცია);
 (21) AD 0000 000000 – სამრეწველო ნიმუშზე განაცხადის ნომერი;
 (10) AD 0000 000 S – სამრეწველო ნიმუშზე განაცხადის გამოქვეყნების
 ნომერი (პირველი პუბლიკაცია);
 (11) D 0000 000 S – სამრეწველო ნიმუშის პატენტის ნომერი (მეორე
 პუბლიკაცია)

CODES FOR PUBLICATION IN BULLETIN

- (21) AP 0000 000000 – serial number of application for invention;
 (10) AP 0000 0000 A – number of published application for invention (first publication);
 P 0000 0000 B – number of patent for invention (second publication);
 (21) API 0000 0000 – number of application for imported patent;
 (11) PI 0000 0000 A – number of imported patent (first publication);
 (21) AU 0000 000000 – serial number of application for utility model;
 (10) AU 0000 000 U – number of published application for utility model (first publication);
 (11) U 0000 000 Y – number of patent for utility model (second publication);
 (21) AD 0000 000000 – serial number of application for industrial design;
 (10) AD 0000 00 S – number of published application for industrial design (first
 publication);
 (11) D 0000 000 S – number of patent for industrial design (second publication);

КОДЫ ДЛЯ ПУБЛИКАЦИИ В БЮЛЛЕТЕНЕ

- (21) AP 0000 000000 – номер заявки на изобретение;

- (10) AP 0000 0000 A – номер публикации заявки на изобретение (первая публикация);
- (11) P 0000 0000 B – номер патента на изобретение (вторая публикация);
- (21) API 0000 000000 – номер заявки на ввозной патент;
- (11) PI 0000 0000 A – номер ввозного патента (первая публикация);
- (21) AU 0000 000000 – номер заявки на полезную модель;
- (10) AU 0000 000 U – номер публикации заявки на полезную модель (первая публикация);
- (11) U 0000 000 Y – номер патента на полезную модель (вторая публикация);
- (21) AD 0000 000000 – номер заявки на промышленный образец;
- (10) AD 0000 000 S – номер публикации заявки на промышленный образец (первая публикация);
- (11) D 0000 000 S – номер патента на промышленный образец (вторая публикация)

სასაქონლო ნიშნები ბიულეტენში გამოქვეყნებული კოდეზი

M - სასაქონლო ნიშანი

- (210) - AM 0000 000000 - განაცხადის ნომერი;
- (260) -AAM 0000 00000 A - განაცხადის გამოქვეყნების ნომერი;
- (111) - M 0000 00000 R - რეგისტრაციის ნომერი;
- (111) -MMM0000 00000 Rn - მომღვეწო ვადით რეგისტრაციის ნომერი;
სადაც $n = 1,2,3...$
- (111) - M 0000 00000 R(P) - რეგისტრაციის ნომერი ნიშანზე უფლების ნაწი-
ლობრივი გადაცემისას.

ბიბლიოგრაფიული მონაცემების საიდენტიფიკაციო კოდეზი

- (111) - რეგისტრაციის ნომერი;
- (151) - რეგისტრაციის თარიღი;
- (156) - რეგისტრაციის ვადის გაგრძელების თარიღი;
- (181) - რეგისტრაციის ვადის გასვლის სავარაუდო თარიღი;
- (186) - ვადის გაგრძელების გასვლის სავარაუდო თარიღი;
- (210) - განაცხადის ნომერი;
- (220) - განაცხადის შეტანის თარიღი;
- (230) - საგამოფენო მონაცემები;
- (260) - ნომერი განაცხადისა, რომელზედაც გამოტანილია ექსპერტიზის
დადებითი გადანყვეტილება რეგისტრაციის შესახებ (გამოქვეყნების
ნომერი);
- (310) - პირველი განაცხადის ნომერი;
- (320) - პირველი განაცხადის შეტანის თარიღი;
- (330) - პირველი განაცხადის მიმღები ეროვნული ან რეგიონული უწყების ან
ორგანიზაციის საიდენტიფიკაციო კოდეზი;
- (511) - საქონლისა და მომსახურების საერთაშორისო კლასიფიკაცია სასა-
ქონლო ნიშნის რეგისტრაციისათვის და/ან კლასიფიცირებული საქონ-
ლისა და/ან მომსახურების ჩამონათვალი;
- (531) - სასაქონლო ნიშნის გამოსახულებითი ელემენტების აღწერა სასაქონ-
ლო ნიშნების გამოსახულებითი ელემენტების საერთაშორისო
კლასიფიკაციის (ვენის კლასიფიკაცია) მიხედვით;
- (540) - ნიშნის გამოსახულება;
- (550) - სასაქონლო ნიშნის ტიპი ან სახეობა;

- (580) - განაცხადსა და ნიშნის რეგისტრაციასთან დაკავშირებული ყველა სახის ცვლილებაზე ჩანაწერის შეტანის თარიღი;
- (591) - ინფორმაცია განცხადებულ ფერებზე;
- (731) - განმცხადებლის სახელი და მისამართი;
- (732) - მფლობელის სახელი და მისამართი;
- (740) - წარმომადგენლის სახელი და მისამართი;
- (750) - მიმოწერის მისამართი;
- (770) - ცვლილებამდე განმცხადებლის ან მფლობელის სახელი და მისამართი უფლების გადაცემის შემთხვევაში;
- (771) - ცვლილებამდე განმცხადებლის ან მფლობელის სახელი და მისამართი უფლების გადაცემის გარეშე;
- (791) - ლიცენზიატის სახელი და მისამართი;
- (800) - სასაქონლო ნიშნის რეგისტრაციის მონაცემები ნიშნების საერთაშორისო რეგისტრაციის მადრიდის ხელშეკრულებასთან დაკავშირებული პროტოკოლის მიხედვით (საერთაშორისო რეგისტრაციის ნომერი)

TRADE MARKS CODES FOR IDENTIFICATION OF PUBLICATIONS

M - Trade Mark

- (210) - AM 0000 000000 - Serial number of application;
- (260) - AM 0000 00000 A - Publication number of application;
- (111) - M 0000 00000 R - Number of registration;
- (111) - M 0000 00000 R_n - Number of renewals, in which n =1,2,3.
- (111) - M 0000 00000 R(P) - Number of registration under partial assignment of rights;

ТОВАРНЫЕ ЗНАКИ

КОДЫ ДЛЯ ИДЕНТИФИКАЦИИ ПУБЛИКАЦИЙ

M – Товарный знак

- (210) - AM 0000 000000 – Номер заявки;
- (260) - AAM 0000 00000 A – Номер публикации заявки;
- (111) - M 0000 00000 R – Номер регистрации;
- (111) - MMM0000 00000 R_n – Номер каждой последующей регистрации, где n=1,2,3;
- (111) - M 0000 00000 R(P) – Номер регистрации при передаче частичных прав на товарный знак

INID CODES FOR IDENTIFICATION OF BIBLIOGRAPHIC DATA ELEMENTS (St. 60)

- (111) - Number of registration
- (151) - Date of registration
- (156) - Date of the renewal
- (181) - Expected expiration date of registration
- (186) - Renewal expiration date of registration
- (210) - Serial number of application
- (220) - Date of filing of the application
- (230) - Data concerning exhibition
- (260) - Number of application, for which favorable decision of examination about registration has been taken (publication number)
- (310) - Number of the first application
- (320) - Date of filing of the first application
- (330) - Code, identifying national or regional Office where the first application was made
- (511) - International Classification of Goods and Services for the purposes of registration of trade marks and/or list of goods and/or services classified according thereto
- (531) - Description of figurative elements of Trade Marks according to the International Classification of the Figurative Elements of Marks
- (540) - Reproduction of Trade Mark
- (550) - Nature and kind of Trade Mark
- (580) - Date of recording of any kind changes in respect of applications or registrations
- (591) - Information concerning colors claimed
- (731) - Name and address of the applicant
- (732) - Name and address of the holder of the registration
- (740) - Name and address of the representative
- (770) - Name and address of the previous applicant or holder in case of change in ownership
- (771) - Previous name and address of the applicant or holder in case of change in ownership
- (791) - Name and address of the licensee
- (800) - Certain data relating to the international registration of Trade Marks under the Protocol Relating to Madrid Agreement (International registration number)

ИДЕНТИФИКАЦИОННЫЕ КОДЫ БИБЛИОГРАФИЧЕСКИХ ДАННЫХ

- (111) - Номер регистрации

- (151) - дата регистрации
- (156) - Дата продления срока регистрации
- (181) - Предполагаемая дата окончания срока регистрации
- (186) - Предполагаемая дата продления срока регистрации
- (210) - Номер заявки
- (220) - Дата подачи заявки
- (230) - Выставочные данные
- (260) - Номер заявки, в отношении которой внесено положительное решение экспертизы о регистрации (номер публикации)
- (310) - Номер первой заявки
- (320) - Дата подачи первой заявки
- (330) - Идентификационный код национального или регионального ведомства или организации, принимающей первую заявку
- (511) - Международная классификация товара и или услуг для регистрации товарного знака и/или перечень классифицированного товара и/или услуг
- (531) - Описание изобразительного элемента товарного знака в соответствие с Международной классификацией (Венская классификация) изобразительного элемента товарного знака
- (540) - Изображение знака
- (550) - Вид товарного знака
- (551) - Дата внесения записи на все виды изменений, связанные с регистрацией заявки и знака
- (591) - Информация о заявленных цветах
- (731) - Имя и адрес заявителя
- (732) - Имя и адрес владельца
- (740) - Имя и адрес представителя
- (770) - Имя и адрес заявителя или владельца до изменений в случае передачи прав
- (771) - Имя и адрес заявителя или владельца до изменений без передачи прав
- (791) - Имя и адрес лицензиата
- (800) - Данные регистрации товарных знаков в соответствии с протоколом Мадридского договора о международной регистрации товарных знаков (номер Международной классификации)

**მრასლონიანი კოდეზი და მათი შესაბამისი სახელმწიფოების,
საერთაშორისო და რეგიონალური
მრბანიზაციების დასახელება
(ისმოს სტანდარტი 3)**

AD	ანდორა	CK	კუეის კუნძულები
AE	არაბთა გაერთიანებული საამიროები	CL	ჩილე
AF	ავღანეთი	CM	კამერუნი
AG	ანტიგუა და ბარბუდა	CN	ჩინეთი
AI	ანგილია	CO	კოლუმბია
AL	ალბანეთი	CR	კოსტა-რიკა
AM	სომხეთი	CU	კუბა
AN	ანტილის კუნძულები (ნიდერლანდები)	CV	მწვანე კონცხის კუნძულები
AO	ანგოლა	CY	კვიპროსი
AP	საწარმოო საკუთრების აფრიკის რეგიონალური ორგანიზაცია	CZ	ჩეხიის რესპუბლიკა
AR	არგენტინა	DE	გერმანია
AT	ავსტრია	DJ	ჯიბუტი
AU	ავსტრალია	DK	დანია
AW	არუბა	DM	დომინიკა
AZ	აზერბაიჯანი	DO	დომინიკელთა რესპუბლიკა
BA	ბოსნია და ჰერცეგოვინა	DZ	ალჟირი
BB	ბარბადოსი	EA	ევრაზიის საპატენტო ორგანიზაცია (EAPO)
BD	ბანგლადეში	EC	ეკვადორი
BE	ბელგია	EE	ესტონეთი
BF	ბურკინა-ფასო	EG	ეგვიპტე
BG	ბულგარეთი	EH	დასავლეთი საჰარა
BH	ბაჰრეინი	EM	შინაგანი ბაზრის ჰარმონიზაციის უწყება (სასაქონლო ნიშნები და სამრეწველო ნიშნები (OHIM))
BI	ბურუნდი	EP	ევროპის საპატენტო უწყება
BJ	ბენინი	ER	ერიტრეა
BM	ბერმუდის კუნძულები	ES	ესპანეთი
BN	ბრუნეი-დარუსალამი	ET	ეთიოპია
BO	ბოლივია	FI	ფინეთი
BR	ბრაზილია	FJ	ფიჯი
BS	ბაჰამის კუნძულები	FK	ფოლკლენდის კუნძულები
BT	ბჰუტანი	FO	ფარერის კუნძულები
BV	ბუვეტის კუნძულები	FR	საფრანგეთი
BW	ბოტსვანა	GA	გაბონი
BX	ბენელუქსის სასაქონლო ნიშნების უწყება (BBM) და ბენელუქსის სამრეწველო ნიშნების უწყება (BBDM)	GB	დიდი ბრიტანეთი
BY	ბელორუსია	GD	გრენლანდია
BZ	ბელიზი	GE	საქართველო
CA	კანადა	GH	განა
CD	კონგოს დემოკრატიული რესპ.	GI	გიბრალტარი
CF	ცენტრალური აფრიკის რესპ.	GL	გრენლანდია
CG	კონგო	GM	გამბია
CH	შვეიცარია	GN	გვინეა
CI	კოტ-დ'ივუარი	GQ	ეკვატორული გვინეა
GR	საბერძნეთი	MA	მაროკო
GS	სამხრეთი ჯორჯია და სამხრეთი სენდ-ვიჩის კუნძულები	MC	მონაკო
GT	გვატემალა	MD	მოლდავეთი

GW	გვინეა-ბისაუ	MG	მადაგასკარი
GY	გაიანა	MK	მაკედონია ყოფილი იუგოსლავია
HK	ჰონკონგი	ML	მალი
HN	ჰონდურასი	MM	მიანმა
HR	ხორვატია	MN	მონღოლეთი
HT	ჰაიტი	MO	მაკაო
HU	უნგრეთი	MP	ჩრდ. მარიანას კუნძულები
IB	ინტელექტუალური საკუთრების მსოფლიო ორგანიზაციის (WIPO) საერთაშორისო ბიურო	MR	მავრიტანია
ID	ინდონეზია	MS	მონსერატი
IE	ირლანდია	MT	მალტა
IL	ისრაელი	MU	მავრიკია
IN	ინდოეთი	MV	მალდივი
IQ	ერაყი	MX	მექსიკა
IR	ირანის ისლამური რესპუბლიკა	MW	მალავი
IS	ისლანდია	MY	მალაიზია
IT	იტალია	MZ	მოზამბიკი
JM	იამაიკა	NA	ნამიბია
JO	იორდანია	NE	ნიგერი
JP	იაპონია	NG	ნიგერია
KE	კენია	NI	ნიჟარაგუა
KG	ყირგიზეთი	NL	ნიდერლანდები
KH	კამბუჯია	NO	ნორვეგია
KI	კირიბატი	NP	ნეპალი
KM	კომორის კუნძულები	NR	ნაურუ
KN	სენტ-კიტსი და ნევისი	NZ	ახალი ზელანდია
KP	კორეის სახალხო დემოკრატიული რესპუბლიკა	OA	აფრიკის ინტელექტუალური საკუთრების ორგანიზაცია (OAPI)
KR	კორეის რესპუბლიკა	OM	ომანი
KW	კუვეიტი	PA	პანამა
KY	კაიმანის კუნძულები	PE	პერუ
KZ	ყაზახეთი	PG	პაპუა-ახალი გვინეა
LA	ლაოსი	PH	ფილიპინები
LB	ლიბანი	PK	პაკისტანი
LC	სენტ-ლუსია	PL	პოლონეთი
LI	ლიხტენშტაინი	PT	პორტუგალია
LK	შრი-ლანკა	PW	პალაუ
LR	ლიბერია	PY	პარაგვაი
LS	ლესოტო	QA	კატარი
LT	ლიტვა	RO	რუმინეთი
LU	ლუქსემბურგი	RU	რუსეთის ფედერაცია
LV	ლატვია	RW	რუანდა
LY	ლიბია	SA	საუდის არაბეთი
SB	სოლომონის კუნძულები	TP	აღმოსავლეთი ტიმორი
SC	სეიშელის კუნძულები	TR	თურქეთი
SD	სუდანი	TT	ტრინიდადი და ტობაგო
SE	შვედეთი	TV	ტუვალუ

SG	სინგაპური	TW	ტაივანი, ჩინეთის პროვინცია
SH	წმინდა ელენეს კუნძული	TZ	ტანზანია
SL	სლოვენია	UA	უკრაინა
SK	სლოვაკია	UG	უგანდა
SL	სიერა-ლეონე	US	აშშ
SM	სან-მარინო	UY	ურუგვაი
SN	სენეგალი	UZ	უზბეკეთი
SO	სომალი	VA	ვატიკანი
SR	სურინამი	VC	სენტ-ვინსენტი და გრენადინები
ST	სან-ტომე და პრინსიპი	VE	ვენესუელა
SV	სალვადორი	VG	ვირჯინის კუნძულები (ბრიტანეთი)
SY	სირია	VN	ვიეტნამი
SZ	სვაზილენდი	VU	ვანუატუ
TC	თერქსის და კაიკოსის კუნძულები	WO	WIP-ინტელექტუალური საკუთრების მსოფლიო ორგანიზაცია
TD	ჩადი	WS	სამოა
TG	ტოგო	YE	იემენი
TH	ტაილანდი	YU	იუგოსლავია
TJ	ტაჯიკეთი	ZA	სამხრეთი აფრიკა
TM	თურქმენეთი	ZM	ზამბია
TN	ტუნისი	ZW	ზიმბაბვე
TO	ტონგა		

1. გამომგონებელი

1.1. ბანასხალა (რეფერატები)

განაცხადები, რომლებზეც გათვალისწინებულია შედავა "საქპატენტის" სააპელაციო პალატაში, გამოქვეყნებიდან სამი თვის განმავლობაში.

1. INVENTIONS

1.1. APPLICATIONS (Abstracts)

Applications laid open for the purpose of opposition before the chamber of appeal of "Sakpatenti" for three months within publication.

1. ИЗОБРЕТЕНИЯ

1.1. ЗАЯВКИ (рефераты)

Заявки, по которым предусмотрено обжалование в апелляционной палате "Сакпатенти" в течение трех месяцев с даты их публикации.

ბანყოფილება A

A 01

(10) AP 2009 10680 A (51) Int. Cl. (2006)
A 01 G 1/00

(21) AP 2008 010680 (22) 2008 05 05

(71) ლევან ცხოვრებაშვილი (GE)
დიღმის მას. VI კვარტ. კორპ. 1, ბ. 60,
0159, თბილისი (GE)

(72) ლევან ცხოვრებაშვილი (GE)

(54) **რულონური გაზონი**

(57) რულონური გაზონი შეიცავს ნიადაგს, მასზე დაფენილ სინთეტიკურ ბადესა და ნიადაგზე დათესილ ბაღახს, ამასთან, ნიადაგსა და ბადეს შორის მოთავსებულია ნაზავის ფენა, რომელიც შედგება ქვიშის, ლამის, ნახერხის ან ტორფისა და საქარხნო ანარჩენების - თამბაქოს ან ჩაის - მტვრი-საგან.

მუხლები: 1 დამოუკიდებელი

(10) AP 2009 10680 A (51) Int. Cl. (2006)
A 01 G 1/00

(21) AP 2008 010680 (22) 2008 05 05

(71) Levan Tskhovrebashvili (GE)
Dighmis mas. VI kvart. korp. 1, b. 60, 0159,
Tbilisi (GE)

(72) Levan Tskhovrebashvili (GE)

(54) **ROLL GREENSWARD**

(57) Roll greensward contains the ground, a synthetic grid laid on it and grass sown in the ground, thus between ground and a grid the layer of a mix consisting of sand, silt, sawdust or peat and factory waste - a tobacco or tea dust is placed.

Claims: 1 independent

(10) AP 2009 10680 A (51) Int. Cl. (2006)
A 01 G 1/00

(21) AP 2008 010680 (22) 2008 05 05

(71) ლევან ცხოვრებაშვილი (GE)

(72) ლევან ცხოვრებაშვილი (GE)

(54) **РУЛОННЫЙ ГАЗОН**

(57) Рулонный газон содержит почву, уложенную на нее синтетическую сетку и засеянную в почву траву, при этом между почвой и сеткой помещен слой смеси, состоящий из песка, ила, опилок или торфа и заводских отходов – табачной или чайной пыли.
Пункты: 1 независ.

A 61

(10) AP 2009 10263 A (51) Int. Cl. (2006)
A 61 K 31/56

(21) AP 2007 010263 (22) 2007 09 14

(71) არჩილ ხომასურიძე (GE)
ბაკურიანის ქ.2, ბ.21, 0171, თბილისი (GE)

(72) არჩილ ხომასურიძე (GE)

(54) **მიფეპრისტონის გამოყენება მშობი-
არობის გასაუტკივარებლად**

(57) მიფეპრისტონს იყენებენ მშობიარობის გასაუტკივარებლად.

მუხლები: 1 დამოუკიდებელი

1 დამოკიდებული

(10) AP 2009 10263 A (51) Int. Cl. (2006)
A 61 K 31/56

(21) AP 2007 010263 (22) 2007 09 14

(71) Archil Khomasuridze (GE)
Bakurianis q.2, b.21, 0171, Tbilisi (GE)

(72) Archil Khomasuridze (GE)

(54) **USE OF MYFEPRISTON FOR
ANESTHESIA OF CHILDBIRTH**

(57) Myfepriston is used for anesthesia of childbirth.

Claims: 1 independent

1 dependent

(10) AP 2009 10263 A (51) Int. Cl. (2006)
A 61 K 31/56

(21) AP 2007 010263 (22) 2007 09 14

(71) არჩილ ხომასურიძე (GE)

(72) არჩილ ხომასურიძე (GE)

(54) **ПРИМЕНЕНИЕ МИФЕПРИСТОНА
ДЛЯ ОБЕЗБОЛИВАНИЯ РОДОВ**

(57) Мифепристон применяют для обезболивания родов.
Пункты: 1 независ.
1 завис.

(10) AP 2009 10391 A (51) Int. Cl. (2006)
A 61 K 31/165
A 61 P 25/00
A 61 P 43/00

(21) AP 2007 010391 (22) 2007 11 22
(31) 06,10296
(32) 2006 11 24
(33) FR
(71) ლე ლაბორატუარ სერვიერ (FR)
12, პლას დე ლა დეფანს, 92415 კურბევუა სედეჟსი (FR)
(72) აგნეს ფაბიანო (FR);
ელიზაბეტ მოკაერი (FR)
(74) თამაზ შილაკაძე

(54) აგომელატინის გამოყენება სმიტ-მაჯენისის სინდრომის სამკურნალო მედიკამენტების მისაღებად

(57) მოცემული გამოგონება ეხება აგომელატინის, N-[2-(7-მეთოქსი-1-ნაფთილ)ეთილ] აცეტამიდის, გამოყენებას სმიტ-მაჯენისის სინდრომის სამკურნალო მედიკამენტის დასამზადებლად.
მუხლები: 4 დამოუკიდებელი
2 დამოკიდებული

(10) AP 2009 10391 A (51) Int. Cl. (2006)
A 61 K 31/165
A 61 P 25/00
A 61 P 43/00

(21) AP 2007 010391 (22) 2007 11 22
(31) 06,10296
(32) 2006 11 24
(33) FR
(71) LES LABORATOIRES SERVIER (FR)
12, Place de la Defense, F-92415 Courbevoie Cedex (FR)
(72) FABIANO, Agnes (FR);
MOCAER, Elisabeth (FR)
(74) Tamaz Shilakadze
(54) USE OF AGOMELATINE TO OBTAIN MEDICATION AIMED AT TREATING SMITH-MAGENIS SYNDROME

(57) This invention refers to the use of agomelatine, N-[2-(7-methoxy-1-naphthyl)ethyl] acetamide for production of preparation aimed at treating Smith-Magenis syndrome.
Claims: 4 independent
2 dependent

(10) AP 2009 10391 A (51) Int. Cl. (2006)
A 61 K 31/165
A 61 P 25/00

A 61 P 43/00

(21) AP 2007 010391 (22) 2007 11 22
(31) 06,10296
(32) 2006 11 24
(33) FR
(71) Ле Лаборатуар Сервьер (FR)
(72) Агнес Фабиано (FR);
Элизабет Мокаэр (FR)

(74) Тамаз Шилакадзе
(54) ПРИМЕНЕНИЕ АГОМЕЛАТИНА ДЛЯ ПОЛУЧЕНИЯ МЕДИКАМЕНТОВ ДЛЯ ЛЕЧЕНИЯ СИНДРОМА СМИТА-МАДЖЕНИСА

(57) Данное изобретение касается применения агомелатина, N-[2-(7-метокси-1-нафтил) этил] ацетамида для получения медикамента для лечения синдрома Смита-Маджениса.
Пункты: 4 независ.
2 завис.

(10) AP 2009 10392 A (51) Int. Cl. (2006)
A 61 K 31/165
A 61 P 25/00
A 61 P 43/00

(21) AP 2007 010392 (22) 2007 11 22
(31) 06,10294
(32) 2006 11 24
(33) FR
(71) ლე ლაბორატუარ სერვიერ (FR)
12, პლას დე ლა დეფანს, 92415 კურბევუა სედეჟსი (FR)
(72) მაიკლ სპედინგი (FR);
ელიზაბეტ მოკაერი (FR)
(74) თამაზ შილაკაძე

(54) აგომელატინის გამოყენება პერი-ვენტრიკულარული ლეიკომაღაცის სამკურნალო მედიკამენტების მისაღებად

(57) მოცემული გამოგონება ეხება აგომელატინის, N-[2-(7-მეთოქსი-1-ნაფთილ)ეთილ] აცეტამიდის, გამოყენებას პერივენტრიკულარული ლეიკომაღაცის სამკურნალო პრეპარატის დასამზადებლად.
მუხლები: 4 დამოუკიდებელი
2 დამოკიდებული

(10) AP 2009 10392 A (51) Int. Cl. (2006)
A 61 K 31/165
A 61 P 25/00
A 61 P 43/00

(21) AP 2007 010392 (22) 2007 11 22
(31) 06,10294
(32) 2006 11 24
(33) FR
(71) LES LABORATOIRES SERVIER (FR)
12, Place de la Defense, F-92415 Courbevoie

Cedez (FR)
 (72) SPEDDING, Michael (FR);
 MOCAER, Elisabeth (FR)
 (74) Tamaz Shilakadze
 (54) **USE OF AGOMELATINE TO OBTAIN
 MEDICATION AIMED AT TREATING
 PERIVENTRICULAR LEUKOMALACIA**
 (57) This invention refers to use of agomelatine, N-[2-(7-methoxy-1-naphthyl)ethyl] acetamide for production of preparation aimed at treating periventricular leukomalacia
 Claims: 4 independent
 2 dependent

**(10) AP 2009 10392 A (51) Int. Cl. (2006)
 A 61 K 31/165
 A 61 P 25/00
 A 61 P 43/00**

(21) AP 2007 010392 (22) 2007 11 22
 (31) 06,10294
 (32) 2006 11 24
 (33) FR
 (71) Ле Лаборатуар Сервьер (FR)
 (72) Майкл Спеддинг (FR);
 Элизабет Мокаэр (FR)
 (74) Тамаз Шилакадзе
 (54) **ПРИМЕНЕНИЕ АГОМЕЛАТИНА ДЛЯ
 ЛЕЧЕНИЯ ПЕРИВЕНТРИКУЛЯРНОЙ
 ЛЕЙКОМАЛАЦИИ**
 (57) Данное изобретение касается применения агомелатина, N-[2-(7-метокси-1-нафтил) этил] ацетотида, для получения препарата для лечения перивентрикулярной лейкомаляции.
 Пункты: 4 независ.
 2 завис.

**(10) AP 2009 9612 A (51) Int. Cl. (2006)
 A 61 K 31/165
 A 61 P 25/00**

(21) AP 2006 009612 (22) 2006 09 07
 (31) 05.09206
 (32) 2005 09 09
 (33) FR
 (71) ლე ლაბორატუარ სერვიერ (FR)
 12, პლას დე ლა დეფანს, F-92415
 კურბევუა სედეჟსი (FR)
 (72) ელიზაბეტ მოკაერი (FR)
 (74) თამაზ შილაკაძე
 (54) **აგომელატინისა და ნორადრენალინის
 განმეორებითი შთანთქმის ინჰიბი-
 ტორის ახალი ასოციაცია და მისი
 შემცველი ფარმაცევტული კომპო-
 ზიციები**

(57) მოცემული გამოგონება ეხება აგომელატინის, N-[2-(7-მეთოქსი-1-ნაფთილ)ეთილ] აცეტამიდის, და ნორადრენალინის განმეორებითი შთანთქმის ინჰიბიტორის ასოციაციას.

მუხლები: 4 დამოუკიდებელი
 1 დამოკიდებელი

**(10) AP 2009 9612 A (51) Int. Cl. (2006)
 A 61 K 31/165
 A 61 P 25/00**

(21) AP 2006 009612 (22) 2006 09 07
 (31) 05.09206
 (32) 2005 09 09
 (33) FR
 (71) LES LABORATOIRES SERVIER (FR)
 12, Place de la Defense, F-92415 Courbevoie
 Cedez (FR)
 (72) MOCAER, Elisabeth (FR)
 (74) Tamaz Shilakadze
 (54) **NEW ASSOCIATION OF
 AGOMELATINE AND A
 NORADRENALIN REUPTAKE
 INHIBITOR, AND PHARMACEUTICAL
 COMPOSITIONS CONTAINING THEM**
 (57) Association (I) of agomelatine (N-[2-(7-methoxy-1-naphthyl) ethyl]acetamide) and an agent inhibiting noradrenalin recapture or permitting the increase of noradrenalin concentration at the extracellular level. -
 ACTIVITY : Antidepressant; Neuroleptic; Tranquilizer; Hypnotic. -
 MECHANISM OF ACTION : Melatonergic receptor system agonist; 5-Hydroxytryptamine receptor antagonist.
 Claims: 4 independent
 1 dependent

**(10) AP 2009 9612 A (51) Int. Cl. (2006)
 A 61 K 31/165
 A 61 P 25/00**

(21) AP 2006 009612 (22) 2006 09 07
 (31) 05.09206
 (32) 2005 09 09
 (33) FR
 (71) Ле Лаборатуар Сервьер (FR)
 (72) Элизабет Мокаэр (FR)
 (74) Тамаз Шилакадзе
 (54) **НОВАЯ АССОЦИАЦИЯ АГОМЕЛА –
 ТИНА И ИНГИБИТОРА ПОГЛОЩЕ –
 НИЯ НОРАДРЕНАЛИНА И СОДЕР –
 ЖАЩИЕ ЕЕ ФАРМАЦЕВТИЧЕСКИЕ
 КОМПОЗИЦИИ**
 (57) Данное изобретение касается ассоциации агомелатина, N - [2 – (7 – метокси – 1 – нафтил) этил] ацетотида и ингибитора повторного поглощения норадренилина.
 Пункты: 4 независ.
 1 завис.

**(10) AP 2009 9966 A (51) Int. Cl. (2006)
 A 61 K 31/165
 A 61 P 25/22**

(21) AP 2007 009966 (22) 2007 04 05

(31) 06.03083
 (32) 2006 04 07
 (33) FR
 (71) ლე ლაბორატუარ სერვიერ (FR)
 12, პლას დე ლა დეფანს, F-92415
 კურბევუა სედექსი, საფრანგეთი (FR)
 (72) ბრუნო დელალიო (FR);
 აგნეს ფაბიანო (FR);
 მარკ მილანი (FR);
 ელიზაბეტ მოკაერ (FR)
 (74) თამაზ შილაკაძე
 (54) **აგომელატინის გამოყენება გენერალიზებული მოუსვენრობის სამკურნალო მედიკამენტის დასამზადებლად**
 (57) მოცემული გამოგონება ეხება აგომელატინის, N-[2-(7-მეთოქსი-1-ნაფთილ)ეთილ]აცეტამიდის, გამოყენებას გენერალიზებული მოუსვენრობის სამკურნალო მედიკამენტის დასამზადებლად.
 მუხლები: 2 დამოუკიდებელი
 2 დამოკიდებული

(21) AP 2007 009966 (22) 2007 04 05
 (31) 06.03083
 (32) 2006 04 07
 (33) FR
 (71) ლე ლაბორატუარ სერვიერ (FR)
 (72) ბრუნო დელალიო (FR);
 აგნეს ფაბიანო (FR);
 მარკ მილანი (FR);
 ელიზაბეტ მოკაერ (FR)
 (74) თამაზ შილაკაძე
 (54) **ПРИМЕНЕНИЕ АГОМЕЛАТИНА ДЛЯ ПРИГОТОВЛЕНИЯ МЕДИКАМЕНТА ДЛЯ ЛЕЧЕНИЯ ГЕНЕРАЛИЗОВАННОГО ТРЕВОЖНОГО РАССТРОЙСТВА**
 (57) Данное изобретение касается применения агомелатина, N - [2 - (7 - метокси - 1 - нафтил) этил] ацетамида для приготовления медикамента для лечения генерализованного тревожного расстройства.
 Пункты: 2 независ.
 2 завис.

(10) AP 2009 9966 A (51) Int. Cl. (2006) A 61 K 31/165 A 61 P 25/22
 (21) AP 2007 009966 (22) 2007 04 05
 (31) 06.03083
 (32) 2006 04 07
 (33) FR
 (71) LES LABORATOIRES SERVIER (FR)
 12, Place de la Defense, F-92415 Courbevoie Cedex (FR)
 (72) DELALLEAU, Bruno (FR);
 FABIANO, Agnes (FR);
 MILLAN, Mark (FR);
 MOCAER, Elisabeth (FR)
 (74) Tamaz Shilakadze
 (54) **USE OF AGOMELATINE TO OBTAIN A MEDICATION AIMED AT TREATING GENERALISED ANXIETY DISORDER**
 (57) Use of agomelatine or N-[2-(7-methoxynaphthalen-1-yl)ethyl]acetamide or its hydrates, crystalline forms and acid/base additive salts, to obtain a drug for the treatment of generalized anxiety disorders. An independent claim is included for a composition comprising agomelatine, optionally in combination with excipients, for the manufacture of a drug to treat generalized anxiety disorders. - ACTIVITY: Tranquilizer; Antidepressant; Hypnotic; Cardiovascular-Gen; Gastrointestinal-Gen; Anorectic. - MECHANISM OF ACTION : Melatonergic system receptors agonist; 5-HT2c receptor antagonist.
 Claims: 2 independent
 2 dependent

(10) AP 2009 9610 A (51) Int. Cl. (2006) A 61 K 31/165 A 61 P 25/24
 (21) AP 2006 009610 (22) 2006 09 07
 (31) 05.09208
 (32) 2005 09 09
 (33) FR
 (71) ლე ლაბორატუარ სერვიერ (FR)
 12, პლას დე ლა დეფანს, F-92415
 კურბევუა სედექსი (FR)
 (72) კრისტიან დე ბოდინა (FR)
 (74) თამაზ შილაკაძე
 (54) **აგომელატინისა და თიმორეგულატორული აგენტის ახალი ასოციაცია და მისი შემცველი ფარმაცევტული კომპოზიციები**
 (57) მოცემული გამოგონება ეხება აგომელატინის, N-[2-(7-მეთოქსი-1-ნაფთილ)ეთილ]აცეტამიდის, და თიმორეგულატორული აგენტის ასოციაციას.
 მუხლები: 4 დამოუკიდებელი
 1 დამოკიდებული

(10) AP 2009 9966 A (51) Int. Cl. (2006) A 61 K 31/165 A 61 P 25/22

(10) AP 2009 9610 A (51) Int. Cl. (2006) A 61 K 31/165 A 61 P 25/24
 (21) AP 2006 009610 (22) 2006 09 07
 (31) 05.09208
 (32) 2005 09 09
 (33) FR
 (71) LES LABORATOIRES SERVIER (FR)
 12, Place de la Defense, F-92415 Courbevoie Cedex (FR)
 (72) BODINAT, Christian De (FR)
 (74) Tamaz Shilakadze

(54) NEW ASSOCIATION BETWEEN AGOMELATINE AND THYMOREGULATOR AND THE PHARMACEUTICAL COMPOSITIONS THAT CONTAIN IT

(57) This invention refers to agomelatine, or N-[2-(7-methoxy-1-naphthyl)ethyl] acetamide, in association with a thymoregulatory agent.

Claims: 4 independent
1 dependent

(10) AP 2009 9610 A (51) Int. Cl. (2006) A 61 K 31/165 A 61 P 25/24

(21) AP 2006 009610 (22) 2006 09 07
(31) 05.09208
(32) 2005 09 09
(33) FR

(71) Le Laboratoire Servier (FR)
(72) Кристиан Де Бодина (FR)
(74) Тамаз Шилакадзе

(54) НОВАЯ АССОЦИАЦИЯ АГОМЕЛАТИНА И ТИМОРЕГУЛЯТОРНОГО АГЕНТА И СОДЕРЖАЩИЕ ЕЕ ФАРМАЦЕВТИЧЕСКИЕ КОМПОЗИЦИИ

(57) Данное изобретение касается агомелатина, N - [2-(7-метокси-1-нафтил) этил] ацетамида, и тиморегуляторного агента.

Пункты: 4 независ.
1 завис.

(10) AP 2009 10441 A (51) Int. Cl. (2006) A 61 K 31/404 A 61 P 25/28 A 61 P 29/00 A 61 P 35/00

(21) AP 2006 010441 (22) 2006 05 03
(31) M12005A000909
(32) 2005 05 19
(33) IT

(71) აზიენდე ქიმიკე რიუნითე ანჯელინი ფრანჩესკო ა.ც.რ.ა.ფ. ს.პ.ა.(IT)
ვიალე ამელია, 70, I-00181 რომი (IT)

(72) ლორენცო პოლენჯანი (IT);
ჯიორჯინა მანგანო (IT);
იზაბელა კოლეტა (IT);
მარია ალესანდრა ალისი (IT);
ნიკოლა კაზოლა (IT);
გვიდო ფურლოტი (IT);
კატერინა მაუჯერი (IT)

(74) ლილიანა დარახველიძე
(85) 2007 12 18
(86) PCT/EP2006/004348, 2006 05 03

(54) 3-ამინოკარბაზოლის ბენზოილ-წარმოებულიების გამოყენება პროსტაგლანდინ-*E2*-ის (PGE2) გამომუშავების დარღვევასთან დაკავშირებული დაავადების სამკურნალოდ

(57) 3-ამინოკარბაზოლის ბენზოილ-წარმოებულის გამოყენება ფარმაცევტული პრეპარატის დასამზადებლად, რომელიც გამოიყენება ანთებითი პროცესების, ტკივილის, ცხელების, სიმსივნეების, ალცჰეიმერის და ათეროსკლეროზის პრევენციული და თერაპიული მკურნალობისათვის. ამ ნაერთის ეფექტური რაოდენობის გამოყენება, ზემოთ ჩამოთვლილი დაავადებების თერაპიული და პრევენციული მკურნალობის პროცესში.

მუხლები: 2 დამოუკიდებელი
2 დამოკიდებული

(10) AP 2009 10441 A (51) Int. Cl. (2006) A 61 K 31/404 A 61 P 25/28 A 61 P 29/00 A 61 P 35/00

(21) AP 2006 010441 (22) 2006 05 03
(31) M12005A000909
(32) 2005 05 19
(33) IT

(71) AZIENDE CHIMICHE RIUNITE ANGELINI FRANCESCO A.C.R.A.F. S.p.A. (IT)
Viale Amelia, 70, I-00181 Roma (IT)

(72) POLENZANI, Lorenzo (IT);
MANGANO, Giorgina (IT);
COLETTA, Isabella (IT);
ALISI, Maria, Alessandra (IT);
CAZZOLLA, Nicola (IT);
FURLOTTI, Guido (IT);
MAUGERI, Caterina (IT)

(74) Liliana Darakhvelidze
(85) 2007 12 18
(86) PCT/EP2006/004348, 2006 05 03

(54) USE OF A BENZOYL DERIVATIVE OF 3-AMINOCARBAZOLE FOR THE TREATMENT OF A DISORDER ASSOCIATED WITH THE PRODUCTION OF PROSTAGLANDIN E2 (PGE2)

(57) Use of a benzoyl derivative of 3-aminocarbazole to produce a drug for the preventive or therapeutic treatment of a disorder selected from the group comprising inflammatory processes, pain, fever, tumours, Alzheimer's disease and atherosclerosis. Method for the preventive or therapeutic treatment of a disorder selected from the group comprising inflammatory processes, pain, fever, tumours, Alzheimer's disease and atherosclerosis in which a therapeutically effective quantity of a benzoyl derivative of 3-aminocarbazole according to the invention is administered to an individual.

Claims: 2 independent
2 dependent

(10) AP 2009 10441 A (51) Int. Cl. (2006) A 61 K 31/404 A 61 P 25/28

A 61 P 29/00

A 61 P 35/00

- (21) AP 2006 010441 (22) 2006 05 03
- (31) M12005A000909
- (32) 2005 05 19
- (33) IT
- (71) Азьенде Кимиче Рьоните Анджелини Франческо А.Ц.Р.А.Ф. С.П.А (IT)
- (72) Лоренцо Полензани (IT);
Джиорджина Мангано (IT);
Изабелла Колета (IT);
Мария Алесандра Алиси (IT);
Никола Казола (IT);
Гвидо Фурлоти (IT);
Катерина Мауджери (IT)
- (74) Лилиана Дарахвелидзе
- (85) 2007 12 18
- (86) PCT/EP2006/004348, 2006 05 03
- (54) **ПРИМЕНЕНИЕ БЕНЗОИЛ ПРОИЗВОДНЫХ 3 – АМИНОКАРБАЗОЛА ДЛЯ ЛЕЧЕНИЯ ЗАБОЛЕВАНИЯ, СВЯЗАННОГО С НАРУШЕНИЕМ ВЫРАБОТКИ ПРОСТАГЛАНДИНА – E2 (PGE2)**
- (57) Применение бензоил производных 3 – аминотетрагидрокарбазола для приготовления фармацевтического препарата, который применяется для профилактики и терапевтического лечения воспалительных процессов, болей, жара, опухолей, болезни Альцгеймера и атеросклероза. Применение эффективного количества этого соединения в терапевтическом и превенциальном лечебном процессе вышеперечисленных заболеваний.
- Пункты: 2 независ.
2 завис.

შეიცავს აგრეთვე, სულ მცირე, ერთ მეორეულ სანთურას 24, რომელიც, საჭიროების მიხედვით, მოთავსებულია ძირითადი სანთურების ზონის ზემო ზონაში 26 და ქვაბის ორთქლგამომშვები ნახვრეტის ქვემოთ. მეორეული სანთურა უზრუნველყოფს იმ სითბოს ან ენერგიას, რომელიც იკარგება ქვაბის გავლით გამავალი აირების ნაკადის შემცირებული სიჩქარის გამო, როგორც ჟანგბადის გამოყენების შედეგი შეკუმშული ჰაერის ნაცვლად.

მუხლები: 6 დამოუკიდებელი
7 დამოკიდებული

ფიგურა: 1

(10) AP 2009 10053 A (51) Int. Cl. (2006) B 09 B 3/00

- (21) AP 2004 010053 (22) 2004 11 12
- (71) JUPITER OXYGEN CORPORATION (US)
4825 N. Scott Street, Suite 200, Schiller Park, Illinois 60176 (US)
- (72) GROSS, Dietrich, M. (US)
- (74) Alexander Gegechkori
- (85) 2007 05 10
- (86) PCT/US2004/038580, 2004 11 12
- (54) **DEVICE AND METHOD FOR BOILER SUPERHEAT TEMPERATURE CONTROL**
- (57) A boiler (10) designed or retrofitted to produce less greenhouse gasses by using a substantially pure oxygen atmosphere in which to burn fuel. The boiler having a primary burner (14) and water tubes (13a) is provided. The boiler further comprises at least one secondary burner (24) located as needed in a zone (26) above the primary burner area (15) and below the boiler steam outlet. The secondary burner providing heat or energy to increase the temperature and quality of the steam. The secondary burner providing the heat or energy lost through the diminished flow rate of exhaust gases through the boiler as a result of the use of oxygen rather than pressurized air.

Claims: 6 independent
7 dependent

Fig.: 1

(10) AP 2009 10053 A (51) Int. Cl. (2006) B 09 B 3/00

- (21) AP 2004 010053 (22) 2004 11 12
- (71) Юпитер Оксиген Корпорейшен (US)
- (72) Дитрих М. Гросс (US)
- (74) Александр Гегечкори
- (85) 2007 05 10
- (86) PCT/US2004/038580, 2004 11 12
- (54) **УСТРОЙСТВО И СПОСОБ РЕГУЛИРОВАНИЯ ТЕМПЕРАТУРЫ ПЕРЕГРЕВА КОТЛА**
- (57) Котел, который сконструирован таким образом, чтобы он производил меньше

ბანყოფილება B

B 09

(10) AP 2009 10053 A (51) Int. Cl. (2006) B 09 B 3/00

- (21) AP 2004 010053 (22) 2004 11 12
- (71) იუპიტერ ოქსიგენ კორპორეიშენ (US)
4825 ნ.სკოტ სტრიტ, სუიტ 200
შილდერ-პარკ, IL 60176 (US)
- (72) დიტრიხ მ. გროსი (US)
- (74) ალექსანდრე გეგეჩკორი
- (85) 2007 05 10
- (86) PCT/US2004/038580, 2004 11 12
- (54) **მოწყობილობა და ხერხი ქვაბის გადაშენების ტემპერატურის რეგულირებისათვის**
- (57) ქვაბი, რომელიც კონსტრუირებულია ნაკლები სათბურის აირების წარმოსაქმნელად, საწვავის წვისათვის იყენებს არსებითად სუფთა ჟანგბადს. ქვაბს აქვს ძირითადი სანთურა 14 და წყლის მილები 13. ქვაბი

парниковых газов, использует для сжигания топлива по существу чистый кислород. Котел имеет основную горелку 14 и водяные трубы 13. Котел также содержит по меньшей мере одну вторичную горелку 24, которая в зависимости от надобности, размещена в зоне 26 выше зоны основных горелок и ниже паровыпускного отверстия котла. Вторичная горелка обеспечивает то тепло или энергию, которая теряется в результате уменьшения интенсивности проходящих через котел газовых потоков, как следствие использования кислорода вместо сжатого воздуха.

Пункты: 6 независ.

7 завис.

Фиг.: 1

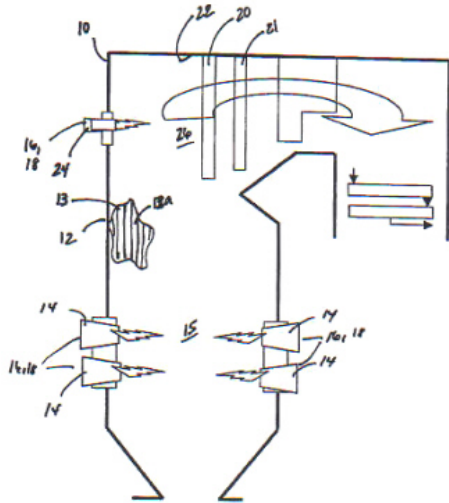

B 63

(10) AP 2009 10696 A (51) Int. Cl. (2006) B 63 B 39/06

(21) AP 2008 010696 (22) 2008 05 16

- (71) ზაურ ციხელაშვილი (GE)
დიდის მას., V კვარტ., კორპ. 20, ბ.42, 0159, თბილისი (GE);
დარეჯან გარუჩავა (GE)
დიდი დილომი, დემეტრე თავდადებულის ქ. 12, ბ. 8, 0131, თბილისი (GE);
არჩილ ფრანგიშვილი (GE)
პასტერის ქ. 1ა, ბ. 20, 0102, თბილისი (GE);
თამაზ ბაციკაძე (GE)
ირ. აბაშიძის ქ.83, ბ.8, 0162, თბილისი (GE);
ოსებ ბაციკაძე (GE)
ოსელიანის ქ.2, ბ.27, 0171, თბილისი (GE);
პაატა გიორგაძე (GE)
ბახტრიონის ქ. 26, ბ. 48, 0194, თბილისი (GE);
ნოდარ ჩხეიძე (GE)
ლ.ასათიანის ქ.2, ბ.60, 6000, ბათუმი (GE);

- გიორგი კაციტაძე (GE)
ქობულეთის ქ.3/15, 0179, თბილისი (GE);
მერაბ დავითაია (GE)
ვაჟა-ფშაველას VII კვარტ., კორპ.24, ბ.27, 0186, თბილისი (GE);
გიორგი მიქაძე (GE)
დიდი დილომი, დემეტრე თავდადებულის ქ. 12, ბ. 8, 0131, თბილისი (GE);
ოსებ ციხელაშვილი (GE)
დიდის მას., V კვარტ., კორპ.20, ბ.42, 0159, თბილისი (GE);
შოთა ციხელაშვილი (GE)
დიდის მას., V კვარტ., კორპ.20, ბ.42, 0159, თბილისი (GE);
დავით კახაძე (GE)
ვაჟა-ფშაველას გამზ. 51, კორპ.4, ბ.32, 0177, თბილისი (GE);
ლერი რუხაძე (GE)
დიდის მას. IV კვარტ., კორპ.3, ბ. 54, 0159, თბილისი (GE)

(72) ზაურ ციხელაშვილი (GE);
დარეჯან გარუჩავა (GE);
არჩილ ფრანგიშვილი (GE);
თამაზ ბაციკაძე (GE);
ოსებ ბაციკაძე (GE);
პაატა გიორგაძე (GE);
ნოდარ ჩხეიძე (GE);
გიორგი კაციტაძე (GE);
მერაბ დავითაია (GE);
გიორგი მიქაძე (GE);
ოსებ ციხელაშვილი (GE);
შოთა ციხელაშვილი (GE);
დავით კახაძე (GE);
ლერი რუხაძე (GE)

(54) მცურავი კონსტრუქცია ტალღების მადამეფირებული მოწყობილობით

(57) მცურავი კონსტრუქცია 1 შეიცავს მადამეფირებელ მოწყობილობას, რომელიც შესრულებულია ცალკეული კვანძების 2 სახით. თითოეული კვანძი განთავსებულია კორპუსის გასწვრივ კილთან შესრულებულ ნაკვეთურებში 3. თითოეული კვანძი მცურავი კონსტრუქციის კორპუსთან დაკავშირებულია პიდრო ან პნევმო ცილინდრის 4 მეშვეობით და გააჩნია ნაკვეთურიდან გრძივად ან კუთხით გამოწვევის შესაძლებლობა. გარდა ამისა, თითოეული კვანძი შეიცავს მოცულობითი ელემენტს 6 და საყრდენს 7, მოცულობითი ელემენტი წარმოადგენს ტალღამტვხ საშუალებას 8, გამბრჯენებით 9 დაკავშირებულს ფილასთან 10, ამასთან, ტალღამტვხ საშუალებაზე შესრულებულია წყლის ნაკადის სავალი არხები 11.

მუხლები: 1 დამოუკიდებელი
8 დამოკიდებული

ფიგურა: 7

(10) AP 2009 10696 A (51) Int. Cl. (2006) B 63 B 39/06

- (21) AP 2008 010696 (22) 2008 05 16
 (71) Zaur Tsikhelashvili (GE)
 Digomi, V Quartal, build. 20, ap.42, 0159, Tbilisi (GE);
 Darejan Garuchava (GE)
 Didi Dighomi, Demetre Tavdadebulis k. 12, b. 8, 0131, Tbilisi (GE);
 Archil Prangishvili (GE)
 Paster str. 1a, b. 20, 0192, Tbilisi (GE);
 Tamaz Batsikadze (GE)
 Ir. Abashidzis k.83, b.8, 0162, Tbilisi (GE);
 Iosif Batsikadze (GE)
 Ioseliani 2, b.27, 0171, Tbilisi (GE);
 Paata Giorgadze (GE)
 Bakhtrionis k. 26, b. 48, 0194, Tbilisi (GE);
 Nodar Chkheidze (GE)
 L. Asatiani St. 2, ap. 60, 6000, Batumi (GE);
 George Katsitadze (GE)
 Kobuleti k.3/15, 0179, Tbilisi (GE);
 Merab Davitaia (GE)
 Vazha-Pshavela VII Quartal, build. 24, ap. 27, 0186, Tbilisi (GE);
 George Mikadze (GE)
 Didi Dighomi, Demetre Tavdadebulis k. 12, b. 8, 0131, Tbilisi (GE);
 Ioseb Tsikhelashvili (GE)
 Digomi, V Quartal, build. 20, ap. 42, 0159, Tbilisi (GE);
 Shota Tsikhelashvili (GE)
 Digomi, V Quartal, build. 20, ap. 42, 0159, Tbilisi (GE);
 David Kakhadze (GE)
 Vazha-Pshavelas 51, korp. 4, b.32, 0177, Tbilisi (GE);
 Leri Rukhadze (GE)
 Dighmis mas., IV kvart., korp. 3, b. 54, 0159, Tbilisi (GE)
- (72) Zaur Tsikhelashvili (GE);
 Darejan Garuchava (GE);
 Archil Prangishvili (GE);
 Tamaz Batsikadze (GE);
 Iosif Batsikadze (GE);
 Paata Giorgadze (GE);
 Nodar Chkheidze (GE);
 George Katsitadze (GE);
 Merab Davitaia (GE);
 George Mikadze (GE);
 Ioseb Tsikhelashvili (GE);
 Shota Tsikhelashvili (GE);
 David Kakhadze (GE);
 Leri Rukhadze (GE)
- (54) **FLOATING DESIGN WITH DEVICE OF WAVES DAMPING**
 (57) A floating design 1 contains the device which is executed in the form of separate units 2. Each unit is placed in the compartments 3 executed at the keel along the case. Each unit is connected with the case of the floating design by means of hydro- or pneumatic actuator 4 and has an opportunity of moving-out longitudinally or under an angle. Besides, each unit contains a volumetric element 6

and a support 7, the volumetric element represents breakwater means 8 connected by cross-pieces 9 with plate 10, thus, on the breakwater means channels 11 for movement of a stream of water are executed.

Claims: 1 independent
 8 dependent

Fig.: 7

(10) AP 2009 10696 A (51) Int. Cl. (2006) B 63 B 39/06

(21) AP 2008 010696 (22) 2008 05 16

(71) Заур Цихелашвили (GE);
 Дареджан Гаручава (GE);
 Арчил Прангишвили (GE);
 Тамаз Бацикадзе (GE);
 Иосиф Бацикадзе (GE);
 Паата Гиоргадзе (GE);
 Нодар Чхеидзе (GE);
 Георгий Кацитадзе (GE);
 Мераб Давитая (GE);
 Георгий Микадзе (GE);
 Иосиф Цихелашвили (GE);
 Шота Цихелашвили (GE);
 Давид Кахадзе (GE);
 Лери Рухадзе (GE)

(72) Заур Цихелашвили (GE);
 Дареджан Гаручава (GE);
 Арчил Прангишвили (GE);
 Тамаз Бацикадзе (GE);
 Иосиф Бацикадзе (GE);
 Паата Гиоргадзе (GE);
 Нодар Чхеидзе (GE);
 Георгий Кацитадзе (GE);
 Мераб Давитая (GE);
 Георгий Микадзе (GE);
 Иосиф Цихелашвили (GE);
 Шота Цихелашвили (GE);
 Давид Кахадзе (GE);
 Лери Рухадзе (GE)

(54) ПЛАВАЮЩАЯ КОНСТРУКЦИЯ С УСТРОЙСТВОМ ДЕМПФИРОВАНИЯ ВОЛН

(57) Плавающая конструкция 1 содержит устройство, которое выполнено в виде отдельных узлов 2. Каждый узел размещен в отсеках 3, выполненных у киля вдоль корпуса. Каждый узел с корпусом плавающей конструкции связан с помощью гидро или пневмоцилиндра 4 и имеет возможность выдвижения – продольно или под углом. Кроме этого каждый узел содержит объемный элемент 6 и опору 7, объемный элемент представляет собой волно-резное средство 8, связанное распорками 9 с плитой 10, при этом, на волно-резном средстве выполнены каналы 11 для движения потока воды.

Пункты: 1 независ.
 8 завис.

Фиг.: 7

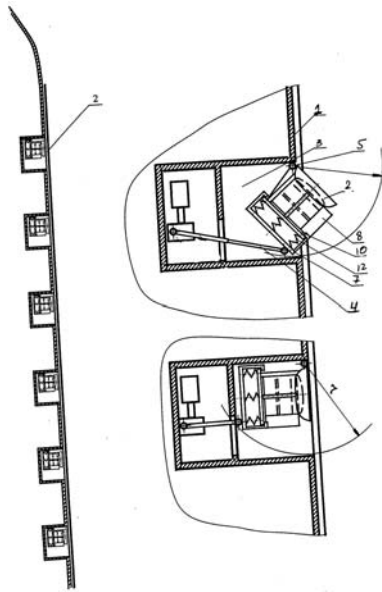

(71) Roman Verulashvili (CE)
Arakishvili 1 Lane 13, 0179, Tbilisi (GE);
Maka Verulashvili (CE)
Arakishvili 1 Lane 13, 0179, Tbilisi (GE);
Irakli Verulashvili (CE)
Arakishvili 1 Lane 13, 0179, Tbilisi (GE)

(72) Roman Verulashvili (CE);
Maka Verulashvili (CE);
Irakli Verulashvili (CE)

(54) CHARGE FOR RECEPTION OF GLASS FIBRE

(57) Charge which contains rock – basalt containing ferrous oxides, in addition contains andesite and limestone with a following ratio of components: mass %:
basalt 35-52;
andesite 48-62;
limestone 0-10,
thus, the contents of SiO₂ in the charge is 52,5-54 % and Fe₂O₃ + FeO - 4,5-8,5 %.

Claims: 1 independent

Tables: 2

ბანყოფილება C

C 03

(10) AP 2009 9787 A (51) Int. Cl. (2006)
C 03 C 13/06

(21) AP 2006 009787 (22) 2006 12 26

(71) რომან ვერულაშვილი (GE)
არაყიშვილის ქ. I ჩიხი 13, 0179,
თბილისი (GE);
მაკა ვერულაშვილი (GE)
არაყიშვილის ქ. I ჩიხი 13, 0179,
თბილისი (GE);
ირაკლი ვერულაშვილი (GE)
არაყიშვილის ქ. I ჩიხი 13, 0179,
თბილისი (GE)

(72) რომან ვერულაშვილი (GE);
მაკა ვერულაშვილი (GE);
ირაკლი ვერულაშვილი (GE)

(54) შინის კოჭკოშ მისალუბი კაზში

(57) კაზში, რომელიც შეიცავს რკინის შემცველი ჟანგულების შემცველ მთის ქანს-ბაზალტს, დამატებით შეიცავს ანდეზიტს და კირქვას კომპონენტების შემდეგი თანაფარდობით, მას.%-ში:

ბაზალტი 35-52
ანდეზიტი 48-62
კირქვა 0-10

ამასთან, კაზში SiO₂ შემცველობაა 52,5-54%, ხოლო Fe₂O₃ + FeO- 4,5-8,5%
მუხლები: 1 დამოუკიდებელი
ცხრილი: 2

(10) AP 2009 9787 A (51) Int. Cl. (2006)
C 03 C 13/06

(21) AP 2006 009787 (22) 2006 12 26

(10) AP 2009 9787 A (51) Int. Cl. (2006)
C 03 C 13/06

(21) AP 2006 009787 (22) 2006 12 26

(71) Роман Верулашвили (GE);
Мака Верулашвили (GE);
Ираклий Верулашвили (GE)
(72) Роман Верулашвили (GE);
Мака Верулашвили (GE);
Ираклий Верулашвили (GE)

(54) ШИХТА ДЛ Я ПОЛУЧЕНИЯ СТЕ – КЛ ЯННОГО ВОЛОКНА

(57) Шихта, которая содержит горную породу – базальт, содержащий железосодержащие оксиды, дополнительно содержит андезит и известняк со следующим соотношением компонентов; мас. %:

базальт 35 – 52;
андезит 48 – 62;
известняк 0 – 10,

при этом, содержание SiO₂ в шихте – 52,5 – 54%, а Fe₂O₃ + FeO – 4,5-8,5%.

Пункты: 1 независ.

Табл.: 2

C 05

(10) AP 2009 10454 A (51) Int. Cl. (2006)
C 05 F 3/00
C 05 G 3/04

(21) AP 2007 010454 (22) 2007 12 27

(71) ლევან გორთამაშვილი (GE)
დიდი დილომი, IV მკრ., კორპ. 9, ბ. 73,
0131, თბილისი (GE)

(72) ლევან გორთამაშვილი (GE)

(54) ორბანულ - მონერალური სასუქი

(57) სასუქი შეიცავს ნიტროამოფოსკას, მიკროელემენტებს ბორის, მოლიბდენის, მანგანუმის, სპილენძის, რკინისა და ცინკის შემცველი ნაერთების სახით, აგრეთვე ნივრის, ზაფრანის, თამბაქოს, გვირილის და პომიდვრისაგან მიღებულ მცენარეულ ნაყენს და ბიოგაზდანადგარში გადამუშავებულ თხევად ნაკელს, კომპონენტების შემდეგი თანაფარდობით, მას. %:

ნიტროამოფოსკა	18,7 - 19,5
ბორი H ₃ BO ₃	3,12 - 3,35
მოლიბდენი [(NH ₂) ₂ MoO ₄ ·7H ₂ O]	1,25 - 1,31
მანგანუმი MnSO ₄ ·5H ₂ O	3,45 - 3,52
სპილენძი CuSO ₄ ·5H ₂ O	3,12 - 3,35
რკინა FeSO ₄ ·7H ₂ O	4,37 - 4,5
ცინკი ZnO	2,73 - 2,97
მცენარეული ნაყენი	20 - 22,8
თხევადი ნაკელი	დანარჩენი

მუხლები: 1 დამოუკიდებელი

(10) AP 2009 10454 A (51) Int. Cl. (2006) C 05 F 3/00 C 05 G 3/04

(21) AP 2007 010454 (22) 2007 12 27
 (71) Levan Gortamashvili (GE)
 Didi Digomi, IV mkr., korp. 9, b. 73, 0131, Tbilisi (GE)
 (72) Levan Gortamashvili (GE)
(54) ORGANOMINERAL FERTILIZER
 (57) Fertilizer contains nitro-ammophos, trace elements in the form of compounds containing manganese, copper, iron and zinc, and also the vegetative infusion obtained from garlic, a saffron, tobacco, a chamomile and a tomato and the liquid dung processed in biogas installation, with a following ratio of components, mass %:
 nitro-ammophos 18,7 - 19,5
 boron H₃BO₃ - 3,35
 molybdenum [(NH₂)₂MoO₄·7H₂O]-1, 25 - 1,31
 manganese Mn SO₄ · 5 H₂O - 3,45 - 3,52
 copper Cu SO₄ · 5H₂O - 3,12 - 3,35
 iron Fe SO₄ · 7 H₂O - 4,37 - 4,5
 zinc ZnO - 2,73 - 2,97
 Vegetative infusion - 20 - 22,8
 Liquid dung - the rest
 Claims: 1 independent

(10) AP 2009 10454 A (51) Int. Cl. (2006) C 05 F 3/00 C 05 G 3/04

(21) AP 2007 010454 (22) 2007 12 27
 (71) Леван Гортамашвили (GE)
 (72) Леван Гортамашвили (GE)
(54) ОРГАНО-МИНЕРАЛЬНОЕ УДОБРЕНИЕ
 (57) Удобрение содержит нитроаммофоску, микроэлементы в виде соединений содержащих

марганец, медь, железо и цинк, а также растительную настойку, полученную из чеснока, шафрана, табака, ромашки и помидор и жидкий навоз, переработанный в биогазовой установке, со следующим соотношением компонентов, мас. %:

нитроаммофоска	– 18,7 – 19,5
бор H ₃ BO ₃	– 3,35
молибден [(NH ₂) ₂ MoO ₄ ·7 H ₂ O]	– 1, 25 – 1,31
марганец Mn SO ₄ · 5 H ₂ O	– 3,45 – 3,52
медь Cu SO ₄ · 5H ₂ O	– 3,12 – 3,35
железо Fe SO ₄ · 7 H ₂ O	– 4,37 – 4,5
цинк ZnO	– 2,73 – 2,97
растительная настойка	20 – 22,8
жидкий навоз	– остальное

Пункты: 1 независ.

C 07

(10) AP 2009 10153 A (51) Int. Cl. (2006) C 07 C 233/18 A 61 K 31/165

(21) AP 2007 010153 (22) 2007 06 29
 (31) 06.05918
 (32) 2006 06 30
 (33) FR
 (71) ლე ლაბორატუარ სერვიერ (FR)
 12, პლას დე ლა დეფანს, F-92415
 კურბევუა სედექსი (FR)
 (72) სედ იუ (FR);
 აჰმედ საბუნი (FR);
 ბაზილ პერე (FR);
 პასკალ ბერტელო (FR);
 მიშელ სპედინგი (FR);
 ფილიპ დელაგრანჟი (FR);
 დანიელ-ანრი კეგნარი (FR);
 მარკ მილანი (FR)
 (74) თამაზ შილაკაძე
(54) ნაშტალინის ახალი ნაერთები, მათი მიღების ხერხი და მათი შემცველი ფარმაცევტული კომპოზიციები
 (57) მოცემული გამოგონება ეხება ნაერთებს, ფორმულით (I),

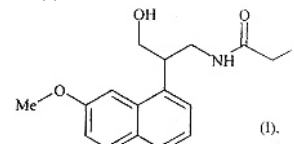

მათი მიღების ხერხსა და მათ შემცველ ფარმაცევტულ კომპოზიციებს.
 მუხლები: 5 დამოუკიდებელი
 3 დამოკიდებული

(10) AP 2009 10153 A (51) Int. Cl. (2006) C 07 C 233/18 A 61 K 31/165

(21) AP 2007 010153 (22) 2007 06 29

- (31) 06.05918
- (32) 2006 06 30
- (33) FR

- (71) LES LABORATOIRES SERVIER (FR)
12, Place de la Defense, F-92415 Courbevoise Cedex (FR)
- (72) YOUS, Said (FR);
SABAOUNI, Ahmed (FR);
PERES, Basile (FR);
BERTHELOT, Pascal (FR);
SPEDDING, Michael (FR);
DELAGRANGE, Philippe (FR);
CAIGNARD, Daniel-Henri (FR);
MILLAN, Mark (FR)

- (74) Tamaz Shilakadze
- (54) **NOVEL NAPHTHALENIC DERIVATIVES, METHOD FOR THE PREPARATION THEREOF, AND PHARMACEUTICAL COMPOSITIONS CONTAINING SAME**

- (57) The invention relates to compounds of formula (I)

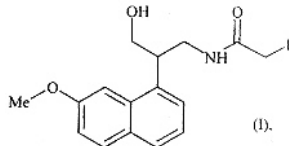

method for their production and pharmaceutical compositions containing same.

Claims: 5 independent
3 dependent

- (10) AP 2009 10153 A (51) Int. Cl. (2006)
C 07 C 233/18
A 61 K 31/165

- (21) AP 2007 010153 (22) 2007 06 29
- (31) 06.05918
- (32) 2006 06 30
- (33) FR

- (71) Le Laboratuvar Servyer (FR)
- (72) Сед Йу (FR);
Ахмед Сабуни (FR);
Базиль Пере (FR);
Паскаль Бертело (FR);
Мишель Спеддинг (FR);
Филипп Деллагранж (FR);
Даниэль-Анри Кегнар (FR);
Марк Миллан (FR)

- (74) Тамаз Шилакадзе
- (54) **НОВЫЕ СОЕДИНЕНИЯ НАФТАЛИНА, СПОСОБ ИХ ПОЛУЧЕНИЯ И СОДЕРЖАЩИЕ ИХ ФАРМАЦЕВТИЧЕСКИЕ КОМПОЗИЦИИ**

- (57) Данное изобретение касается соединений формулы (1),

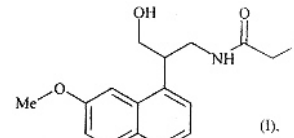

способу их получения и содержащих их фармацевтических композиций.

Пункты: 5 независ.
3 завис.

- (10) AP 2009 10154 A (51) Int. Cl. (2006)
C 07 C 233/18
A 61 K 31/165

- (21) AP 2007 010154 (22) 2007 06 29
- (31) 06.05917
- (32) 2006 06 30
- (33) FR

- (71) ლე ლაბორატუარ სერვიერ (FR)
12, პლას დე ლა დეფანს,
F-92415 კურბევუა სედეჟსი (FR)

- (72) სედ იუ (FR);
აჰმედ საბუნი (FR);
ბაზილ პერე (FR);
პასკალ ბერტელო (FR);
მიშელ სპედინგი (FR);
ფილიპ დელაგრანჟი (FR);
დანიელ-ანრი კეგნარი (FR);
მარკ მილანი (FR)

- (74) თამაზ შილაკაძე
- (54) **ნაშტალინის ახალი ნაერთები, მათი მიღების ხერხი და მათი შემცველი ფარმაცევტული კომპოზიციები**

- (57) მოცემული გამოგონება ეხება ნაერთებს, ფორმულით (I),

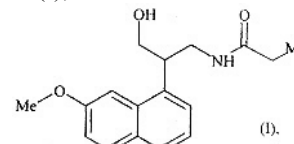

მათი მიღების ხერხსა და მათ შემცველ ფარმაცევტულ კომპოზიციებს.

მუხლები: 5 დამოუკიდებელი
3 დამოკიდებული

- (10) AP 2009 10154 A (51) Int. Cl. (2006)
C 07 C 233/18
A 61 K 31/165

- (21) AP 2007 010154 (22) 2007 06 29
- (31) 06.05917
- (32) 2006 06 30
- (33) FR

- (71) LES LABORATOIRES SERVIER (FR)
12, Place de la Defense, F-92415 Courbevoise Cedex (FR)
- (72) YOUS, Said (FR);
SABAOUNI, Ahmed (FR);
PERES, Basile (FR);

BERTHELOT, Pascal (FR);
 SPEDDING, Michael (FR);
 DELAGRANGE, Philippe (FR);
 CAIGNARD, Daniel-Henri (FR);
 MILLAN, Mark (FR)
 (74) Tamaz Shilakadze
 (54) **NOVEL NAPHTHALENIC
 DERIVATIVES, METHOD FOR THE
 PREPARATION THEREOF, AND
 PHARMACEUTICAL COMPOSITIONS
 CONTAINING SAME**
 (57) The invention relates to compounds of formula
 (I)

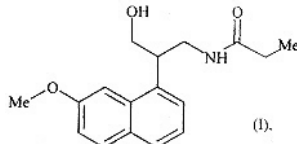

method for their production and pharmaceutical
 compositions containing same.
 Claims: 5 independent
 3 dependent

(10) **AP 2009 10154 A** (51) **Int. Cl. (2006)
 C 07 C 233/18
 A 61 K 31/165**

(21) AP 2007 010154 (22) 2007 06 29
 (31) 06.05917
 (32) 2006 06 30
 (33) FR
 (71) Le Laboratuvar Servyer (FR)
 (72) Сед Ю (FR);
 Ахмед Сабун (FR);
 Базил Пере (FR);
 Паскаль Бертело (FR);
 Мишель Спеддинг (FR);
 Филипп Деллагранж (FR);
 Даниэль-Анри Кегнар (FR);
 Марк Миллан (FR)

(74) Тамаз Шилакадзе
 (54) **НОВЫЕ СОЕДИНЕНИЯ НАФТАЛИНА,
 СПОСОБ ИХ ПОЛУЧЕНИЯ И СОДЕР-
 ЖАЩИЕ ИХ ФАРМАЦЕВТИЧЕСКИЕ
 КОМПОЗИЦИИ**
 (57) Данное изобретение касается соединений
 формулы (1),

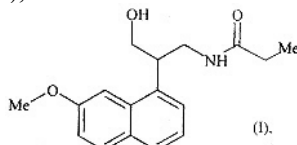

способу их получения и содержащих их
 фармацевтических композиций.
 Пункты: 5 независ.
 3 завис.

(10) **AP 2009 9352 A** (51) **Int. Cl. (2006)
 C 07 C 255/46**

**C 07 C 317/48
 C 07 C 323/60
 C 07 D 213/32
 C 07 D 241/12
 C 07 D 309/14
 C 07 D 333/20
 C 07 D 335/02
 A 61 P 17/06
 A 61 P 37/00
 A 61 K 31/277**

(21) AP 2004 009352 (22) 2004 09 17
 (31) 60/504,680; 60/561,062
 (32) 2003 09 18; 2004 04 09
 (33) US; US
 (71) აქსის ფარმასიუტიკალზ,ინკ. (US)
 180 კიმბოლ უეი, სო. სან ფრანცისკო,
 CA 94080 (US)
 (72) ჯონ, ო. ლინკი (US);
 კრეიგ, ჯ. მოსმანი (US);
 სუნ, ჰ. ვუ (CA);
 შეილა, მ. ზიპფელი (US)
 (74) თამაზ შილაკაძე
 (85) 2006 04 17
 (86) PCT/US2004/030442, 2004 09 17

(54) **კალკილის შემცველი ნაერთები
 ცისტინის პროტეაზას ინჰიბიტორების
 სახით**

(57) წარმოდგენილია ნაერთები, ფორმულა
 I

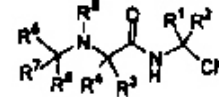

რომელშიც R¹-R⁸ -ს აქვს გამოგონების
 ფორმულაში მითითებული მნიშვნელობები;
 აღნიშნული ნაერთები წარმოადგენს ცისტე-
 ინ პროტეაზების, განსაკუთრებით კატეპსინ
 S-ის ინჰიბიტორებს და მათი შემცველი ფარ-
 მაკეტილი კომპოზიციები ვარგისია ამ პრო-
 ტეაზებით განპირობებული დაავადებების,
 კერძოდ, რევმატიდული ართრიტის, გაფან-
 ტული სკლეროზის, ფსორიაზის, ასთმის,
 ათეროსკლეროზის და ა. შ., სამკურნალოდ.
 მუხლები: 12 დამოუკიდებელი
 22 დამოკიდებული

(10) **AP 2009 9352 A** (51) **Int. Cl. (2006)
 C 07 C 255/46
 C 07 C 317/48
 C 07 C 323/60
 C 07 D 213/32
 C 07 D 241/12
 C 07 D 309/14
 C 07 D 333/20
 C 07 D 335/02
 A 61 P 17/06
 A 61 P 37/00
 A 61 K 31/277**

(21) AP 2004 009352 (22) 2004 09 17

- (31) 60/504,680; 60/561,062
- (32) 2003 09 18; 2004 04 09
- (33) US; US
- (71) AXYS PHARMACEUTICALS, INC. (US)
180 Kimball Way, So. San Francisco, CA
94080 (US)
- (72) LINK, John, O. (US);
MOSSMAN, Craig, J. (US);
WOO, Soon, H. (CA);
ZIPFEL, Sheila, M. (US)
- (74) Tamaz Shilakadze
- (85) 2006 04 17
- (86) PCT/US2004/030442, 2004 09 17
- (54) HALOALKYL CONTAINING
COMPOUNDS AS CYSTEINE
PROTEASE INHIBITORS
- (57) Compounds of the formula 1

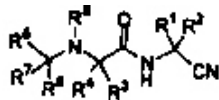

wherein R¹- R⁸ have the values defined in the claims; said compounds are inhibitors of cysteine proteases, in particular cathepsins S and pharmaceutical composition comprising them are useful for treatment of diseases mediated by these proteases, in particular atrophic arthritis, disseminated sclerosis, psoriasis, asthma, atherosclerosis, etc.

Claims: 12 independent
22 dependent

- (10) AP 2009 9352 A (51) Int. Cl. (2006)
C 07 C 255/46
C 07 C 317/48
C 07 C 323/60
C 07 D 213/32
C 07 D 241/12
C 07 D 309/14
C 07 D 333/20
C 07 D 335/02
A 61 P 17/06
A 61 P 37/00
A 61 K 31/277
- (21) AP 2004 009352 (22) 2004 09 17
- (31) 60/504,680; 60/561,062
- (32) 2003 09 18; 2004 04 09
- (33) US; US
- (71) Аксис Фармасиутикалз, Инк. (US)
- (72) Джон, О. Линк (US);
Креиг, Дж. Мосман (US);
Сун, Х. Вуу (CA);
Шейла, М. Зипфел (US)
- (74) Тамаз Шилакадзе
- (85) 2006 04 17
- (86) PCT/US2004/030442, 2004 09 17
- (54) СОЕДИНЕНИЯ, СОДЕРЖАЩИЕ
ГАЛОАЛКИЛ, В КАЧЕСТВЕ ИНГИ-
БИТОРОВ ЦИСТЕИНОВЫХ ПРОТЕАЗ
- (57) Представлены соединения формулы 1

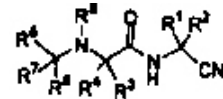

в которой R¹ – R⁸ имеют указанные в формуле изобретения значения; указанные соединения представляют цистеиновые протеазы, в особенности ингибиторы катепсинов S и содержащие их фармацевтические композиции пригодны для лечения заболеваний обусловленных этими протеазами, в частности, ревматоидного артрита, рассеянного склероза, псориаза, астмы, атеросклероза и т. п.

Пункты: 12 независ.
22 завис.

- (10) AP 2009 9693 A (51) Int. Cl. (2006)
C 07 D 309/06
C 07 D 405/12
C 07 D 309/08
C 07 D 295/12
C 07 D 405/06
C 07 D 405/14
C 07 D 295/14
C 07 D 417/04
C 07 D 417/06
A 61 K 31/55
A 61 P 25/06
C 07 D 405/04

- (21) AP 2005 009693 (22) 2005 04 19
- (31) 04291187.5; 0504564.6
- (32) 2004 05 07; 2005 03 04
- (33) EP; GB
- (71) უორნერ- ლამბერტ კომპანი ლღს (US)
201 ტეიბორ როუდ, მორის პლეინს,
შტატი ნიუ ჯერსი 07950 (US)
- (72) პატრიკ ბერნარდელი (FR);
ენდრიუ მაიკლ კრონინი (GB);
ალექსის დენისი (FR);
სტივენ მარტინ დენტონი (GB);
ჰენრი ჯაკობელი (FR);
მარკ იან კემპი (GB);
ედვიგ ლორთიოისი (FR);
ფიონა რუსო (GB);
დელფინ სერადეილ-სივიტი (FR);
ფაბრის ვერნიე (FR)
- (74) შალვა გვარამაძე
- (85) 2006 11 07
- (86) PCT/IB2005/001114, 2005 04 19
- (54) 3-ან 4-მონოჰანაცვლებული ფენოლის
და თიოფენოლის წარმოებულები
როგორც H₂ ლიბანდები
- (57) ნაერთი, ფორმულით (I),

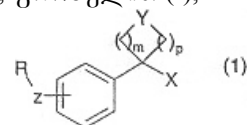

(R, X, Y, Z, m და p მნიშვნელობები განსაზღვრულია აღწერილობაში), ან მისი ფარმაცევ-

ტულად მისაღები მარილი და/ან სოლვატი (ჰიდრატის ჩათვლით), მისი შემცველი ფარმაცევტული კომპოზიცია და კომბინაცია, და გამოყენება ძუძუმწოვარში, ადამიანის ჩათვლით ისეთი დაავადების სამკურნალოდ, რომლის მკურნალობასაც ხელს უწყობს H₃ ლიგანდის გამოყენება.

მუხლები: 7 დამოუკიდებელი
28 დამოკიდებული

- (10) AP 2009 9693 A (51) Int. Cl. (2006)
C 07 D 309/06
C 07 D 405/12
C 07 D 309/08
C 07 D 295/12
C 07 D 405/06
C 07 D 405/14
C 07 D 295/14
C 07 D 417/04
C 07 D 417/06
A 61 K 31/55
A 61 P 25/06
C 07 D 405/04

- (21) AP 2005 009693 (22) 2005 04 19
(31) 04291187.5; 0504564.6
(32) 2004 05 07; 2005 03 04
(33) EP; GB
(71) WARNER-LAMBERT COMPANY LLC (US)
201 Tabor Road, Morris Plains, NJ 07950 (US)
(72) BERNARDELLI, Patrick (FR);
CRONIN, Andrew, Michael (GB);
DENIS, Alexis (FR);
DENTON, Stephen, Martin (GB);
JACOBELLI, Henry (FR);
KEMP, Mark, Ian (GB);
LORTHIOIS, Edwige (FR);
ROUSSEAU, Fiona (GB);
SERRADEIL-CIVIT, Delphine (FR);
VERGNE, Fabrice (FR)

- (74) Shalva Gvaramadze
(85) 2006 11 07
(86) PCT/IB2005/001114, 2005 04 09
(54) **3- OR 4-MONOSUBSTITUTED PHENOL AND THIOPHENOL DERIVATIVES USEFUL AS H₃ LIGANDS**

(57) Compounds of the formula 1

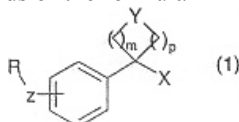

(values of R, X, Y, Z, m and p are defined in the description), or pharmaceutically acceptable salt thereof, and/or solvate (including hydrate), pharmaceutical composition comprising them and a combination and its use in mammals including people fir treatment of the diseases in which H₃ ligands are useful.

Claims: 7 independent

28 dependent

- (10) AP 2009 9693 A (51) Int. Cl. (2006)
C 07 D 309/06
C 07 D 405/12
C 07 D 309/08
C 07 D 295/12
C 07 D 405/06
C 07 D 405/14
C 07 D 295/14
C 07 D 417/04
C 07 D 417/06
A 61 K 31/55
A 61 P 25/06
C 07 D 405/04

- (21) AP 2005 009693 (22) 2005 04 19
(31) 04291187.5; 0504564.6
(32) 2004 05 07; 2005 03 04
(33) EP; GB
(71) Уорнер – Ламберт Компани ЛЛС (US)
(72) Патрик Бернарделли (FR);
Эндрю Майкл Кронин (GB);
Алексис Денис (FR);
Стивен Мартин Дентон (GB);
Хенри Джакобелли (FR);
Марк Ян Кемп (GB);
Эдвиг Лортиоис (FR);
Фиона Руссо (GB);
Дельфин Серрадель – Сивити (FR);
Фабрис Вернье (FR)

- (74) Шалва Гварамадзе
(85) 2006 11 07
(86) PCT/IB2005/001114, 2005 04 19
(54) **3 – ИЛИ 4 – МОНОЗАМЕЩЕННЫЕ ПРОИЗВОДНЫЕ ФЕНОЛА И ТИО – ФЕНОЛА, КАК H₃ ЛИГАНДЫ**
(57) Соединение формулы (1),

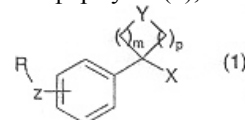

(значения R, X, Y, Z, m и p определены в описании), или его фармацевтически приемлемая соль и/или сольват (включая гидрат), содержащая его фармацевтическая композиция и комбинация, и применение для млекопитающих, включая человека, для лечения таких заболеваний, лечению которых способствует использование H₃ – лигандов.

Пункты: 7 независ.

28 завис.

- (10) AP 2009 9261 A (51) Int. Cl. (2006)
C 07 K 5/06
C 07 D 209/42
(21) AP 2004 009261 (22) 2004 07 29
(31) 03291931.8
(32) 2003 07 31
(33) EP

- (71) ლე ლაბორატუარ სერვიერ (FR)
12, პლას დე ლა დეფანს, F-92415
კურბევუა სედექსი (FR)
- (72) კლოდ ფუგიე (FR);
ტიერი დიუბუფე (FR);
პასკალ ლანგლუა (FR)
- (74) თამაზ შილაკადე
- (85) 2006 02 27
- (86) PCT/FR2004/002035, 2004 07 29
- (54) **პერინდოპრილის და მისი ფარმაცევტულად მიხედვით მისაღები მარილების სინთეზის ახალი ხერხი**
- (57) მოცემულია ნაერთის, ფორმულით (I),

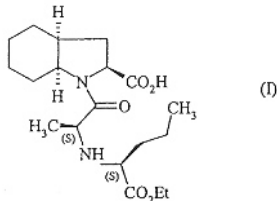

და მისი ფარმაცევტულად მიხედვით მისაღები მარილების სინთეზის ხერხი.
 მუხლები: 3 დამოუკიდებელი
 5 დამოკიდებული

**(10) AP 2009 9261 A (51) Int. Cl. (2006)
C 07 K 5/06
C 07 D 209/42**

- (21) AP 2004 009261 (22) 2004 07 29
- (31) 03291931.8
- (32) 2003 07 31
- (33) EP
- (71) LES LABORATOIRES SERVIER (FR)
12, Place de la Defense, F-92415 Courbevoie
Cedex (FR)
- (72) FUGIER, Claude (FR);
DUBUFFET, Thierry (FR);
LANGLOIS, Pascal (FR)
- (74) Tamaz Shilakadze
- (85) 2006 11 07
- (86) PCT/IB2005/001114, 2005 04 09
- (54) **NOVEL METHOD FOR THE SYNTHESIS OF PERINDOPRIL AND THE PHARMACEUTICALLY ACCEPTABLE SALTS THEREOF**

(57) A method for the synthesis of perindopril of formula(I)

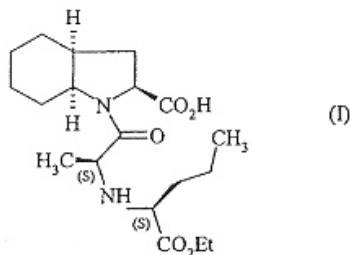

and the pharmaceutically acceptable salts thereof.
 Claims: 3 independent
 5 dependent

**(10) AP 2009 9261 A (51) Int. Cl. (2006)
C 07 K 5/06
C 07 D 209/42**

- (21) AP 2004 009261 (22) 2004 07 29
- (31) 03291931.8
- (32) 2003 07 31
- (33) EP
- (71) Ле Лаборатуар Сервьер (FR)
- (72) Клод Фугие (FR);
Тъери Дюбюффе (FR);
Паскаль Ланглуа (FR)
- (74) Тамаз Шилакадзе
- (85) 2006 02 27
- (86) PCT/FR2004/002035, 2004 07 29
- (54) **НОВЫЙ СПОСОБ СИНТЕЗА ПЕРИНДОПРИЛА И ЕГО ФАРМАЦЕВТИЧЕСКИ ПРИЕМЛЕМЫХ СОЛЕЙ**
- (57) Дан способ синтеза соединения формулы (1)

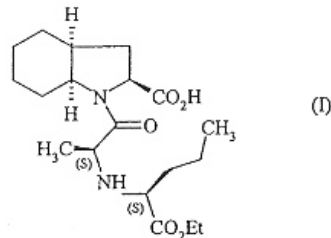

и его фармацевтически приемлемых солей.
 Пункты: 3 независ.
 5 завис.

C 10

**(10) AP 2009 10638 A (51) Int. Cl. (2006)
C 10 G 3/00**

- (21) AP 2008 010638 (22) 2008 04 14
- (71) ნონა მამულაიშვილი (GE)
ჯავახიშვილის ქ.6, ბ.4, 6010,
ბათუმი (GE);
ზურაბ მეგრელიშვილი (GE)
ერას ქ.80/2, ბ.43, 6010, ბათუმი (GE);
ეთერ ნიჟარაძე (GE)
26 მაისის ქ.17, ბ.16, 6010, ბათუმი (GE)
- (72) ნონა მამულაიშვილი (GE);
ზურაბ მეგრელიშვილი (GE);
ეთერ ნიჟარაძე (GE)
- (54) **საწვავის კომპოზიცია**

(57) კომპოზიცია შეიცავს დიზელის საწვავს და მცენარეული ზეთის სახით მანდარინის ნაყოფის კანისაგან მიღებულ ეთერზეთს კომპონენტების 100:1-3 თანაფარდობით.
 მუხლები: 1 დამოუკიდებელი
 ცხრილი: 3

**(10) AP 2009 10638 A (51) Int. Cl. (2006)
C 10 G 3/00**

- (21) AP 2008 010638 (22) 2008 04 14
 (71) Nona Mamulaishvili (GE)
 Javakhishvili k.6, b.4, 6010, Batumi (GE);
 Zurab Megrelishvili (GE)
 Eras k.80/2, b.43, 6010, Batumi (GE);
 Eteri Nizharadze (GE)
 26 May st. 17, ap.16, 6010, Batumi (GE)
 (72) Nona Mamulaishvili (GE);
 Zurab Megrelishvili (GE);
 Eteri Nizharadze (GE)
 (54) **FUEL COMPOSITION**
 (57) Composition contains diesel fuel and the essential oil received from the thin skin of tangerine fruits with a ratio of components 100:1-3 as the vegetable oil.
 Claims: 1 independent
 Tables: 3

**(10) AP 2009 10638 A (51) Int. Cl. (2006)
 C 10 G 3/00**

- (21) AP 2008 010638 (22) 2008 04 14
 (71) Нона Мамулашвили (GE);
 Зураб Мегрелишвили (GE);
 Этери Нижарадзе (GE)
 (72) Нона Мамулашвили (GE);
 Зураб Мегрелишвили (GE);
 Этери Нижарадзе (GE)
 (54) **ТОПЛИВНАЯ КОМПОЗИЦИЯ**
 (57) Композиция содержит дизельное топливо и в качестве растительного масла, полученное из кожицы мандариновых плодов эфирное масло, с соотношением компонентов 100:1-3.
 Пункты: 1 независ.
 Табл.: 3

C 12

**(10) AP 2009 10070 A (51) Int. Cl. (2006)
 C 12 Q 1/68**

- (21) AP 2005 010070 (22) 2005 10 20
 (31) 60/621,258
 (32) 2004 10 21
 (33) US
 (71) ფარმა დიაგნოსტიკს ნ.ვ. (BE)
 სტრეიპსტრატი 21, 9750 ზინგემი (BE)
 (72) პატრიკ ენგლებინე (BE);
 ანე ვან ჰონაკერი (BE)
 (74) თამაზ შილაკაძე
 (85) 2007 05 18
 (86) PCT/US2005/038099, 2005 10 20
 (54) **ლითონი/ელექტროგამტარი პოლიმერის კომპოზიტის მდგრადი კოლოიდები, მათი მიღებისა და გამოყენების ხერხები**
 (57) წარმოდგენილია ლითონი/ელექტროგამტარი პოლიმერის კომპოზიტის კოლოიდები და მათი მიღების ხერხები; აღნიშნული კოლოიდები შეიძლება გამოყენებულ იქნეს

სხვადასხვა დარგში, მათ შორის, საანალიზო ნივთიერებების დეტექტირებისათვის. წარმოდგენილია აგრეთვე აღნიშნული კოლოიდების შემცველი ნაკრებები.

მუხლები: 6 დამოუკიდებელი
 76 დამოკიდებული

ფიგურა: 12

**(10) AP 2009 10070 A (51) Int. Cl. (2006)
 C 12 Q 1/68**

- (21) AP 2005 010070 (22) 2005 10 20
 (31) 60/621,258
 (32) 2004 10 21
 (33) US
 (71) Pharma Diagnostics N.V. (BE)
 Strijpstraat 21, 9750 Zingem (BE)
 (72) ENGLEBIENNE, Patrick (BE);
 VAN HOONACKER, Anne (BE)
 (74) Tamaz Shilakadze
 (85) 2007 05 18
 (86) PCT/US2005/038099, 2005 10 20
 (54) **STABLE METAL/CONDUCTIVE POLYMER COMPOSITE COLLOIDS AND METHODS FOR MAKING AND USING THE SAME**
 (57) Stable metal/conductive polymer composite colloids and methods for making the same are provided. The subject colloids find use in a variety of different applications, including analyte detection applications. Also provided are kits that include the subject colloids.
 Claims: 6 independent
 76 dependent
 Fig.: 12

**(10) AP 2009 10070 A (51) Int. Cl. (2006)
 C 12 Q 1/68**

- (21) AP 2005 010070 (22) 2005 10 20
 (31) 60/621,258
 (32) 2004 10 21
 (33) US
 (71) Фарма Диагностикас Н.В. (BE)
 Патрик Энглебине (BE);
 Ане Ван Хонакер (BE)
 (74) Тамаз Шилакадзе
 (85) 2007 05 18
 (86) PCT/US2005/038099, 2005 10 20
 (54) **СТОЙКИЕ КОЛЛОИДЫ ПОЛИМЕРНОГО КОМПОЗИТА МЕТАЛЛ/ЭЛЕКТРОПРОВОДНИК, СПОСОБ ИХ ПОЛУЧЕНИЯ И ПРИМЕНЕНИЯ**
 (57) Представлены коллоиды полимерного композита металл/электропроводник и способы их получения, указанные коллоиды могут быть применены в различных отраслях, в том числе, при детектировании веществ, подлежащих анализу. Представлены также содержащие указанные коллоиды наборы.

Пункты: 6 независ.
76 завис.
Фиг.: 12

ბანომონეტები F

F 17

(10) AP 2009 10176 A (51) Int. Cl. (2006) F 17 D 1/04

(21) AP 2007 010176 (22) 2007 07 12

(71) ილია ხეროდინაშვილი (GE)
ჟ. შარტავას ქ. 18ა, ბ.21, 0160, თბილისი (GE);
ილია ხეროდინაშვილი (GE)
ჟ. შარტავას ქ. 18ა, ბ.21, 0160, თბილისი (GE)

(72) ილია ხეროდინაშვილი (GE);
ილია ხეროდინაშვილი (GE)

(54) დასახლებული პუნქტის აირით მომარაგების ხერხი

(57) ხერხი ითვალისწინებს აირის გამანაწილებელი სადგურებიდან აირმარეგულირებელი პუნქტებით აღჭურვილ მიწისქვეშა ან/და მიწისზედა ან/და მიწისპირულ საყრდენებზე გაყვანილ ან/და დახურული ტიხრებით დაყოფილ და საყრდენებით მოწყობილ ბუდეში მოთავსებულ გამანაწილებელ ქსელში აირის წნევით მიწოდებას, ხოლო უშუალოდ მომხმარებელამდე კი-სამომხმარებლო ქსელით აირის წნევით მიყვანას, ამასთან, სამომხმარებლო ქსელში აირს წნევით აწვდიან აირმარეგულირებელი პუნქტებიდან, ხოლო აირის გამანაწილებელ ქსელში ირჩევენ აირის მაქსიმალურ დასაშვებ წნევას დიაპაზონში 0,3-1,2 მპა, აირმარეგულირებელი პუნქტების წნევას კი-იმავე დიაპაზონში და დატვირთვაზე დამოკიდებულებით ისე, რომ მთლიანი ქსელის წნევა ერთნაირია.

მუხლები: 1 დამოუკიდებელი
ფიგურა: 1

(10) AP 2009 10176 A (51) Int. Cl. (2006) F 17 D 1/04

(21) AP 2007 010176 (22) 2007 07 12

(71) Iliia Kherodinashvili (GE)
Zh.Shartava st. 18a, ap.12, 0160, Tbilisi (GE);
Iliia Kherodinashvili (GE)
Zh.Shartava st. 18a, ap. 12, 0160, Tbilisi (GE)

(72) Iliia Kherodinashvili (GE);
Iliia Kherodinashvili (GE)

(54) METHOD FOR GAS SUPPLY OF SETTLEMENT

(57) A method comprises feeding gas under pressure from gas-distributing station to underground or/and ground-based or/and ground-level bearings or/and placed in partitioned by the shut baffle plates and in the seats formed by

bearings provided with gas-regulating stations; to the consumer feeding gas under pressure from the a consumer network. The gas is fed to the consumer network under pressure from the gas-regulating stations, and in the gas-distributing station is selected maximally admissible pressure in a range 0,3 - 1,2 mPa and the pressure of the gas-regulating stations – is in the same range and depending on the load so that the pressure over the entire network be identical.

Claims: 1 independent
Fig.: 1

(10) AP 2009 10176 A (51) Int. Cl. (2006) F 17 D 1/04

(21) AP 2007 010176 (22) 2007 07 12

(71) ილია ხეროდინაშვილი (GE);
ილია ხეროდინაშვილი (GE);
(72) ილია ხეროდინაშვილი (GE);
ილია ხეროდინაშვილი (GE);

(54) СПОСОБ СНАБЖЕНИЯ ГАЗОМ НАСЕЛЕННОГО ПУНКТА

(57) Способ предусматривает подачу газа под давлением от газораспределительных станций, в оснащенную газорегулирующими пунктами подземную или/и надземную или/и проведенную на наземных опорах или/и помещенную в разделенную закрытыми перегородками и в образованные опорами гнезда, газораспределительную сеть, а непосредственно до потребителя же – подачу газа под давлением потребительской сетью, при этом, в потребительскую сеть газ под давлением подают от газорегулирующих пунктов, а в газораспределительной сети выбирают максимально допустимое давление газа в диапазоне 0,3 – 1,2 мПа, а давление газорегулирующих пунктов же – в этом же диапазоне и в зависимости от нагрузки так, чтобы давление всей сети было одинаково.

Пункты: 1 независ.
Фиг.: 1

F 24

(10) AP 2009 10098 A (51) Int. Cl. (2006) F 24 C 3/00

(21) AP 2007 010098 (22) 2007 05 28

(71) რამაზ აგარაშვილი (GE)
ბ. ხმელნიცკის ქ. 48, კორპ. 2ბ, ბ. 34, 0113, თბილისი (GE);
ვასილ შერაზადიშვილი (GE)
ქინძმარაულის შეს. კორპ. 18, ბ. 16, 0121, თბილისი (GE)

(72) რამაზ აგარაშვილი (GE);
ვასილ შერაზადიშვილი (GE)

(54) აირგამთბობი

(57) აირგამთბობი შეიცავს ჰაერის შემწვოვ 8 და ნამწვი აირების გამწვოვ 4 სისტემებს, საჰაერო 7 და წვის 1 კამერებით. ამასთან, წვისა

და საჰაერო კამერებს შორის განთავსებულია თბოგადამცემი კამერა 3, რომელიც წვის კამერასთან დაკავშირებულია მილქველით 2, ხოლო აირების გამწოვ სისტემასთან - ფანჯრის 14 მეშვეობით. ამ ფანჯრის ირგვლივ განთავსებულია ნალისებრი ფორმის ნამწვი აირების ნაკადის შემზღვეველი 12. ამასთან, თბოგადამცემი და წვის კამერებიდან გარკვეული მანძილის დაშორებით დაყენებულია ფირფიტის სახით შესრულებული შემონაკერები 5 და 6, ხოლო საჰაერო და წვის კამერებს შორის არსებული სივრცის ქვედა ნაწილში განთავსებულია აეროდინამიკური ფარი 9.

მუხლები: 1 დამოუკიდებელი
3 დამოკიდებული

ფიგურა: 4

(10) AP 2009 10098 A (51) Int. Cl. (2006)
F 24 C 3/00

(21) AP 2007 010098 (22) 2007 05 28

(71) Ramaz Agarashvili (GE)
B. Khmel'nitsk'i's k. 48, korp. 2b, b. 34, 0113,
Tbilisi (GE);
Vasili Sherazadishvili (GE)
Kindzmaraulis shes. korp. 18, b. 16, 0121,
Tbilisi (GE)

(72) Ramaz Agarashvili (GE);
Vasili Sherazadishvili (GE)

(54) GAS HEATER

(57) Gas heater contains systems of intake of air 8 and a suction of combustion gases 4 with the air-chamber 7 and the combustion chamber 1. Thus, between the combustion chamber and the air-chamber there is the heat-exchange chamber 3 which is connected with the combustion chamber by a connecting pipe 2, and with system of a suction of gases - by means of window 14. Around of this window the restrictor 12 of streams of combustion gases in the form of the horseshoe is placed. Thus, on the certain distance from heat-exchange chamber and combustion chamber the boarding executed in the form of plates 5 and 6 is installed, and in the bottom part of space, between the air-chamber and the combustion chamber, the aerodynamic board 9 is placed.

Claims: 1 independent
3 dependent

Fig.: 4

(10) AP 2009 10098 A (51) Int. Cl. (2006)
F 24 C 3/00

(21) AP 2007 010098 (22) 2007 05 28

(71) Рамаз Агарашвили (GE);
Василий Шеразадишвили (GE)
(72) Рамаз Агарашвили (GE);
Василий Шеразадишвили (GE)
(54) ГАЗОВЫЙ ОБОГРЕВАТЕЛЬ

(57) Газовый обогреватель содержит системы всасывания 8 воздуха и отсоса 4 газов сгорания с воздушной камерой 7 и камерой 1 сгорания. При этом, между камерой сгорания и воздушной камерой размещена теплообменная камера 3, которая с камерой сгорания связана патрубком 2, а с системой отсоса газов - с помощью окна 14. Вокруг этого окна размещен подковообразной формы ограничитель 12 потока газов сгорания. При этом, на определенном расстоянии от теплообменной камеры и камеры сгорания установлены выполненные в виде пластин обшивки 5 и 6, а в нижней части пространства, между воздушной камерой и камерой сгорания, размещен аэродинамический щит 9.

Пункты: 1 независ.

3 завис.

Фиг.: 4.

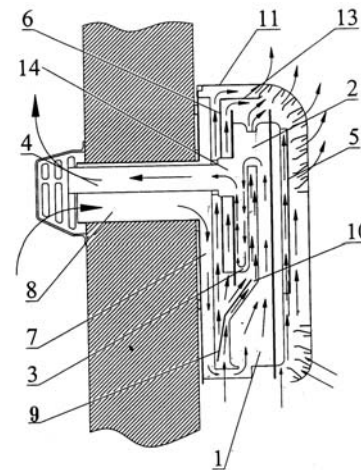

ბანყოფილება G

G 01

(10) AP 2009 10414 A (51) Int. Cl. (2006)
G 01 K 17/00

(21) AP 2007 010414 (22) 2007 12 06

(71) ევგენი კიზირია (GE)
ჭავჭავაძის გამზ. 20, 0179, თბილისი (GE);
ნუგზარ ბაქრაძე (GE)
წინამძღვრიშვილის ქ. 33, 0102,
თბილისი (GE);
შოთა გოგიაშვილი (GE)
ვაჟა-ფშაველას გამზ. V კვარტ., კორპ.
23, 0186, თბილისი (GE);
ვიქტორ სოხაძე (GE)
ვაჟა-ფშაველას გამზ. VI კვარტ.,
კორპ 17, 0186, თბილისი (GE)

(72) ევგენი კიზირია (GE);
ნუგზარ ბაქრაძე (GE);
შოთა გოგიაშვილი (GE);
ვიქტორ სოხაძე (GE)

(54) სპილარული დიფერენციალური

მასპანირებელი კალორიმეტრი

(57) კალორიმეტრი შეიცავს რეგულირებად თბოსაიზოლაციო ეკრანებისაგან 3 შედგენილ კამერაში განთავსებულ დიფერენციალურ ამპულას, რომელიც თავის მხრივ შეიცავს ორ კაპილარს 1 და 2, ნიმუშისა და ეტალონისათვის, სახურებელ ელემენტებსა 10 და ტემპერატურათა სხვაობის გადამწოდს, ამასთან, ამპულა წარმოადგენს სწორი კაპილარების ტემპერატურათა სხვაობის გადამწოდით გამოყოფილ აქტიურ ზონას, რომელიც განთავსებულია ცილინდრული ეკრანების შიგნით, სიმეტრიულად ცილინდრის ღერძის მიმართ, ამასთან, კაპილარები შესრულებულია მათში რეგულირებადი ელექტრული დენის გატარებისა და, ამის შედეგად, სითბოს რეგულირებადი გამოყოფის ან შთანთქმის შესაძლებლობით.

მუხლები: 1 დამოუკიდებელი
ფიგურა: 3

(10) AP 2009 10414 A (51) Int. Cl. (2006) G 01 K 17/00

(21) AP 2007 010414 (22) 2007 12 06

- (71) Evgeni Kiziria (GE);
Chavchavadzis gamz. 20, 0179, Tbilisi (GE);
Nugzar Bakradze (GE)
Tsinamdzghvrishvilis k. 33, 0102, Tbilisi (GE);
Shota Gogichaishvili (GE)
Vazha-Pshavelas gamz. V kvart. , korp. 23, 0186, Tbilisi (GE);
Victor Sokhadze (GE)
Vazha-Pshavelas gamz. VI kvart., korp 17, 0186, Tbilisi (GE)
(72) Evgeni Kiziria (GE);
Nugzar Bakradze (GE);
Shota Gogichaishvili (GE);
Victor Sokhadze (GE)

(54) THE CAPILLARY DIFFERENTIAL SCANNING CALORIMETER

(57) A calorimeter contains a differential ampulla placed in the chamber made from adjustable heat-insulating screens 3. The ampulla, in its turn contains two capillaries 1 and 2, for the sample and the standard, heating elements 10 and the gauge of a difference of temperatures. Thus the ampulla represents the active zone allocated by the gauge of a difference of temperatures of direct capillaries. The zone is placed inside of cylindrical screens, is symmetric in respect to the axis of the cylinder. Thus, capillaries are executed with an opportunity of passing of an adjustable electric current in them and consequently the adjustable allocation or absorption of heat.

Claims: 1 independent

Fig.: 3

(10) AP 2009 10414 A (51) Int. Cl. (2006) G 01 K 17/00

(21) AP 2007 010414 (22) 2007 12 06

- (71) Евгений Кизириа (GE);
Нугзар Бакрадзе (GE);
Шота Гогичаишвили (GE);
Виктор Сохадзе (GE)
(72) Евгений Кизириа (GE);
Нугзар Бакрадзе (GE);
Шота Гогичаишвили (GE);
Виктор Сохадзе (GE)

(54) КАПИЛЛЯРНЫЙ ДИФФЕРЕНЦИАЛЬНЫЙ СКАНИРУЮЩИЙ КАЛОРИМЕТР

(57) Калориметр содержит дифференциальную ампулу размещенную в камере, составленной из регулируемых теплоизоляционных экранов 3. Ампула, в свою очередь содержит два капилляра 1 и 2, для образца и эталона, нагревательные элементы 10 и датчик разности температур. При этом ампула представляет активную зону, выделенную датчиком разницы температур прямых капилляров. Зона размещена внутри цилиндрических экранов, симметрично относительно оси цилиндра. При этом, капилляры выполнены с возможностью пропускания в них регулируемого электрического тока и в результате этого, регулируемого выделения или поглощения теплоты.

Пункты: 1 независ.

Фиг.: 3

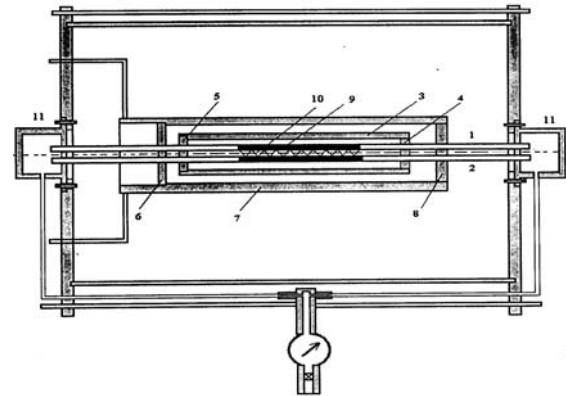

(10) AP 2009 10475 A (51) Int. Cl. (2006) G 01 K 17/00

(21) AP 2008 010475 (22) 2008 01 16

- (71) ნუგზარ ბაკრაძე (GE)
წინამძღვრიშვილის ქ. 33, 0102, თბილისი (GE);
ევგენი კიზირია (GE)
ჭავჭავაძის გამზ. 20, 0179, თბილისი (GE);
ვიქტორ სოხაძე (GE)
ვაჟა-ფშაველას გამზ. VI კვარტ., კორპ 17, 0186, თბილისი (GE);
შოთა გოგიაიშვილი (GE)
ვაჟა-ფშაველას გამზ. V კვარტ., კორპ. 23, 0186, თბილისი (GE)

(72) ნუგზარ ბაკრადე (GE);

ევგენი კიზირია (GE);

ვიქტორ სოხადე (GE);

შოთა გოგიჩაიშვილი (GE)

(54) **დაბალტემპერატურული დიფერენცი-
ალური სკანირებადი კალორიმეტრი**

(57) კალორიმეტრი შეიცავს კალორიმეტრულ ამპულებს 3 და 4 ნიმუშისა და ეტალონისათვის, მოთავსებულს თერმოელემენტებით 5 რეგულირებადი სითბური ეკრანების 9 და 10 შიგნით, და აბაზანას 14 ცირკულირებადი წყლით თერმოელემენტების გასაცვივებლად, ამასთან, კალორიმეტრი დამატებით შეიცავს ხუთ თერმოელემენტს, ამპულები შესრულებულია პირველი დამატებითი თერმოელემენტის მეშვეობით ეკრანებისაგან დამოუკიდებლად თერმორეგულირებისა და მეორე თერმოელემენტის მეშვეობით ამპულებს შორის ტემპერატურათა სხვაობის გაზომვის შესაძლებლობით, სითბური ეკრანები შესრულებულია ამპულების ტემპერატურების მიმართ მესამე და მეოთხე თერმოელემენტების მეშვეობით ტემპერატურის რეგულირების შესაძლებლობით, ხოლო მესამე თერმოელემენტს გააჩნია ნიმუშში გამოყოფილი ან შთანთქმული სითბოს კომპენსაციის უნარი.

მუხლები: 1 დამოუკიდებელი

ფიგურა: 2

(10) AP 2009 10475 A (51) Int. Cl. (2006)
G 01 K 17/00

(21) AP 2008 010475 (22) 2008 01 16

(71) Nugzar Bakradze (GE)

Tsinamdzghvrishvilis k. 33, 0102, Tbilisi (GE);

Evgeni Kiziria (GE)

Chavchavadzis gamz. 20, 0179, Tbilisi (GE);

Victor Sokhadze (GE)

Vazha-Pshavelas gamz. VI kvart., korp 17, 0186, Tbilisi (GE);

Shota Gogichaishvili (GE)

Vazha-Pshavelas gamz. V kvart. , korp. 23, 0186, Tbilisi (GE)

(72) Nugzar Bakradze (GE);

Evgeni Kiziria (GE);

Victor Sokhadze (GE);

Shota Gogichaishvili (GE)

(54) **LOW-TEMPERATURE DIFFERENTIAL
SCANNING CALORIMETER**

(57) A calorimeter contains calorimetric ampullas 3 and 4 for the sample and the standard placed inside of thermal screens 9 and 10 adjustable by thermoelements 5, and bath 14 with circulated water for cooling of thermoelements. Thus, calorimeter in addition contains five thermoelements, the ampullas are executed with an opportunity of independent temperature control from the screens with the help of the first additional

thermoelement, and by means of the second thermoelement of measurement of a difference of temperatures between ampullas. Thermal screens are executed with an opportunity of regulation of temperature with the help of the third and fourth thermoelement in respect to temperatures of ampullas, and the fifth thermoelement has ability of compensation of the isolated or absorbed heat in the sample.

Claims: 1 independent

Fig: 2

(10) AP 2009 10475 A (51) Int. Cl. (2006)
G 01 K 17/00

(21) AP 2008 010475 (22) 2008 01 16

(71) Nugzar Bakradze (GE);

Евгений Кизирия (GE);

Виктор Сохадзе (GE);

Шота Гогичаишвили (GE)

(72) Nugzar Bakradze (GE);

Евгений Кизирия (GE);

Виктор Сохадзе (GE);

Шота Гогичаишвили (GE)

(54) **НИЗКОТЕМПЕРАТУРНЫЙ ДИФ –
ФЕРЕНЦИАЛЬНЫЙ СКАНИРУЮ –
ЩИЙ КАЛОРИМЕТР**

(57) Калориметр содержит калориметрические ампулы 3 и 4 для образца и эталона, помещенных внутрь регулируемых термоэлементами 5 тепловых экранов 9 и 10, и ванну 14 с циркулируемой водой для охлаждения термоэлементов. При этом, колориметр дополнительно содержит пять термоэлементов, ампулы выполнены с возможностью независимого терморегулирования от экранов с помощью первого дополнительного термоэлемента, и с помощью второго термоэлемента измерения разницы температур между ампулами. Тепловые экраны выполнены с возможностью регулирования температуры с помощью третьего и четвертого термоэлемента относительно температур ампул, а пятый термоэлемент имеет способность компенсации выделенной или поглощенной теплоты в образце.

Пункты: 1 независ.

Фиг.: 2

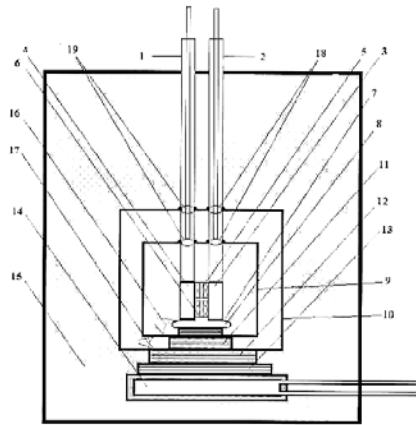

ნა.2

G 06

(10) AP 2009 10297 A (51) Int. Cl. (2006)
G 06 F 19/00
G 06 Q 90/00

(21) AP 2007 010297 (22) 2007 10 01

(71) გიორგი კალანდაძე (GE)
ეაზბეგის ქ.12, 3700, რუსთავი (GE)

(72) გიორგი კალანდაძე (GE)

(54) **შსაღენო სატელეფონო ქსელის
აბონენტის მიერ სატელეფონო და
კომუნალური მომსახურებების
საფასურის გადახდის ხერხი**

(57) შემოთავაზებულია ხერხი, რომლის მიხედვით მობილური სატელეფონო მომსახურების აბონენტს ენიჭება სატელეფონო ანგარიშზე თანხის წინასწარი შევსების შესაძლებლობა თავისი პლასტიკური ბარათის ანგარიშიდან. ამისათვის ის უკავშირდება სპეციალური მომსახურების პლასტიკური ბარათების საპროცესინგო ცენტრს და აგზავნის ანგარიშის შესავსები თანხის რაოდენობის შესახებ ინფორმაციას. შემოთავაზებული ხერხით აბონენტს სატელეფონო მომსახურების გარდა ენიჭება კომუნალური მომსახურებების საფასურის გადახდის შესაძლებლობაც.

მუხლები: 1 დამოუკიდებელი
10 დამოკიდებული

ფიგურა: 3

(10) AP 2009 10297 A (51) Int. Cl. (2006)
G 06 F 19/00
G 06 Q 90/00

(21) AP 2007 010297 (22) 2007 10 01

(71) George Kalandadze (GE)
Batumis k.5, b.28, 3700, Rustavi (GE)

(72) George Kalandadze (GE)

(54) **METHOD OF PAYMENT OF
TELEPHONE AND PUBLIC SERVICE
COST BY THE SUBSCRIBER FOR**

WIRELESS TELEPHONE NETWORK

(57) A method is provided, according to which a subscriber of mobile telephone service is given the opportunity of preliminary filling of the sum on the telephone deposit from his plastic card account. For this purpose, he contacts the processing center of special service of plastic cards and transfers the information about the amount of the sum for filling the deposit. The proposed method gives the subscriber an opportunity to pay for the public service cost except for telephone service.

Claims: 1 independent
10 dependent

Fig.: 3

(10) AP 2009 10297 A (51) Int. Cl. (2006)
G 06 F 19/00
G 06 Q 90/00

(21) AP 2007 010297 (22) 2007 10 01

(71) Георгий Каландадзе (GE)

(72) Георгий Каландадзе (GE)

(54) **СПОСОБ ОПЛАТЫ АБОНЕНТОМ
БЕСПРОВОДНОЙ ТЕЛЕФОННОЙ
СЕТИ СТОИМОСТИ ТЕЛЕФОН –
НОГО И КОММУНАЛЬНОГО ОБСЛУ-
ЖИВАНИЯ**

(57) Предложен способ, согласно которому абоненту мобильного телефонного обслуживания предоставляется возможность предварительного заполнения суммы на телефонном счете со счета его пластиковой карты. Для этого, он связывается с процессинговым центром специального обслуживания пластиковых карт и передает информацию о величине суммы для заполнения счета. Предложенным способом абоненту кроме телефонного обслуживания предоставляется возможность оплаты стоимости коммунального обслуживания.

Пункты: 1 независ.

10 завис.

Фиг.: 3

(10) AP 2009 9713 A (51) Int. Cl. (2006)
G 06 F 21/00
G 06 F 13/00
H 04 L 9/00

(21) AP 2005 009713 (22) 2005 05 06

(31) 60/573,789; 10/878,729

(32) 2004 05 24; 2004 06 28

(33) US; US

(71) ინტერდიჯიტალ ტექნოლოჯი კორპორეიშენ (US)

300 დელავერ ავენიუ, სუიტ 527,
უილმინგტონი, DE 19801 (US)

(72) ედვარდ ლ. ჰეპლერი (US);

რობერტ გ. გაზდა (US)

(74) შალვა გვარამაძე

(85) 2006 11 27

(86) PCT/US2005/016026, 2005 05 06

(54) მრავალრეგისტრიანი მონაცემთა
ბაზააღივების კონტროლერი
დაშიფვრის ოპერაციების ხელშე-
საწყობად

(57) მონაცემთა დამუშავების სისტემა ახორციელებს მონაცემთა დაშიფვრასა და გადაცემას პირველ დამხსომებელ მოწყობილობასა და მეორე დამხსომებელ მოწყობილობას შორის, მაგალითად, საერთო სარგებლობის მეხსიერების არქიტექტურის (SMA) სტატიკურ ოპერატიულ დამხსომებელ მოწყობილობასა (SRAM) და მონაცემთა გაორკეცებული სიჩქარის (DDR) სინქრონულ დინამიკურ ოპერატიულ მეხსიერებას (SDRAM) შორის. სისტემა შეიცავს მშიფრავ მოწყობილობას და მონაცემთა გადაადგილების კონტროლერს. მონაცემთა გადაადგილების კონტროლერი შეიცავს, სულ ცოტა, ერთ რეგისტრს, რომელსაც აქვს ველი, რომელიც განსაზღვრავს, უნდა დაიშიფროს თუ არა გადაცემული მონაცემები. თუ ეს ველი განსაზღვრავს, რომ გადაცემული მონაცემები უნდა დაიშიფროს, იგი ასევე განსაზღვრავს შესასრულებელი დაშიფვრის ტიპს, როგორცაა მაგალითად, მესამე თაობის მობილური სისტემების შექმნის პარტნიორობის პროექტის (3GPP) შესაბამისი სტანდარტიზებული კონფიდენციალური დაშიფვრის ალგორითმი "f8" ან მთლიანობის კონტროლის დაშიფვრის ალგორითმი "f9".

მუხლები: 3 დამოუკიდებელი
60 დამოკიდებული

ფიგურა: 13

(10) AP 2009 9713 A (51) Int. Cl. (2006)
G 06 F 21/00
G 06 F 13/00
H 04 L 9/00

(21) AP 2005 009713 (22) 2005 05 06
(31) 60/573,789; 10/878,729
(32) 2004 05 24; 2004 06 28
(33) US; US

(71) INTERDIGITAL TECHNOLOGY CORPORATION (US)
300 Delaware Avenue, Suite 527,
Wilmington, DE 19801 (US)

(72) HEPLER, Edward, L. (US);
GAZDA, Robert, G. (US)

(74) Shalva Gvaramadze
(85) 2006 11 27

(86) PCT/US2005/016026, 2005 05 06

(54) DATA-MOVER CONTROLLER WITH
PLURAL REGISTERS FOR
SUPPORTING CIPHERING
OPERATIONS

(57) A data processing system ciphers and transfers data between a first memory unit and a second memory unit, such as, for example, between a share memory architecture (SMA) static random access

memory (SRAM) and a double data rate (DDR) synchronous dynamic random access memory (SDRAM). The system includes a ciphering engine and a data-mover controller. The data-mover controller includes at least one register having a field that specifies whether or not the transferred data should be ciphered. If the field specifies that the transferred data should be ciphered, the field also specifies the type of ciphering that is to be performed, such as a third generation partnership project (3GPP) standardized confidentially cipher algorithm 'f8' or integrity cipher algorithm 'f9'.

Claims: 3 independent
60 dependent

Fig.: 13

(10) AP 2009 9713 A (51) Int. Cl. (2006)
G 06 F 21/00
G 06 F 13/00
H 04 L 9/00

(21) AP 2005 009713 (22) 2005 05 06
(31) 60/573,789; 10/878,729
(32) 2004 05 24; 2004 06 28
(33) US; US

(71) Интердиджитал Технолоджи Корпорейшен (US)

(72) Эдвард Л. Хеплер (US);
Роберт Г. Газда (US)

(74) Шалва Гварамадзе
(85) 2006 11 27

(86) PCT/US2005/016026, 2005 05 06

(54) МНОГОРЕГИСТРОВЫЙ КОНТРОЛ-
ЛЕР ПЕРЕМЕЩЕНИЯ ДАННЫХ ДЛЯ
ПОДДЕРЖКИ ОПЕРАЦИЙ ШИФРО-
ВАНИЯ

(57) Система обработки данных осуществляет шифрование данных и их передачу между первым запоминающим устройством и вторым запоминающим устройством, например, между статическим оперативным запоминающим устройством (SRAM) архитектуры памяти общего пользования (SMA) и синхронной динамической оперативной памятью (SDRAM) с удвоенной скоростью (DDR) передачи данных. Система содержит шифровальное устройство и контроллер перемещения данных. Контроллер перемещения данных содержит, по меньшей мере, один регистр, имеющий поле, которое определяет, должны ли быть зашифрованы переданные данные. Если это поле определит, что переданные данные должны быть зашифрованы, оно также определит тип выполняемого шифрования, например, стандартизированный конфиденциальный шифровальный алгоритм "f8", соответствующий проекту партнерства создания мобильных систем третьего поколения (3GPP) или шифровальный алгоритм "f9" контроля целостности.

Пункты: 3 независ.
60 завис.

Фиг.: 13

2. სასარგებლო მოდელები

2.1. განაცხადები (რეფერატები)

განაცხადები, რომლებზეც გათვალისწინებულია შედავაბა "საქპატენტის" სააპელაციო პალატაში, გამოქვეყნებიდან სამი თვის განმავლობაში.

2. UTILITY MODELS

2.1. APPLICATIONS (abstracts)

Applications laid open for the purpose of opposition before the chamber of appeal of "Sakpatenti" for three months within publication.

2. ПОЛЕЗНЫЕ МОДЕЛИ

2.1. ЗАЯВКИ (рефераты)

Заявки, по которым предусмотрено обжалование в апелляционной палате "Сакпатенти" в течение трех месяцев с даты их публикации.

განყოფილება A

A 61

(10) AU 2009 10805 U (51) Int. Cl. (2006)

A 61 K 9/06

A 61 K 8/30

A 61 K 8/67

A 61 K 8/92

A 61 K 8/97

(21) AU 2008 010805 (22) 2008 07 08

(71) მარინა მურადოვა (GE)

ტიბაანის გას. 6, 0141, თბილისი (GE)

(72) მარინა მურადოვა (GE)

(54) **კოსმეტიკური მაღაშო**

(57) მაღაშო შეიცავს სპერმაცეტს, თაფლის სანთელს, ლიმონის ზეთს, რეტინოლ პალმიტატს, რეტინოლ აცეტატს, კალციუმ პანტოტენატს და ვიტამინებს E, B6 და B12.

(10) AU 2009 10805 U (51) Int. Cl. (2006)

A 61 K 9/06

A 61 K 8/30

A 61 K 8/67

A 61 K 8/92

A 61 K 8/97

(21) AU 2008 010805 (22) 2008 07 08

(71) Marina Muradova (GE)

Tibaanis gas. 6, 0141, Tbilisi (GE)

(72) Marina Muradova (GE)

(54) **COSMETIC OINTMENT**

(57) Ointment contains spermaceti, beeswax, a citric oil, Retinolum palmitate, Retinolum acetate, calcium pantothenate and vitamins E, B6 and B12.

(10) AU 2009 10805 U (51) Int. Cl. (2006)

A 61 K 9/06

A 61 K 8/30

A 61 K 8/67

A 61 K 8/92

A 61 K 8/97

(21) AU 2008 010805 (22) 2008 07 08

(71) Марина Мурадова (GE)

(72) Марина Мурадова (GE)

(54) **КОСМЕТИЧЕСКАЯ МАЗЬ**

(57) Мазь содержит спермацет, пчелиный воск, лимонное масло, ретинол палмитат, ретинол ацетат, кальция пантотенат и витамины E, B6 и B12.

(10) AU 2009 10806 U (51) Int. Cl. (2006)

A 61 K 9/06

A 61 K 8/30

A 61 K 8/67

A 61 K 8/92

A 61 K 8/97

(21) AU 2008 010806 (22) 2008 07 08

(71) მარინა მურადოვა (GE)

ტიბაანის გას. 6, 0141, თბილისი (GE)

(72) მარინა მურადოვა (GE)

(54) **სახის კანის მკურნალობითი-დაცვითი მაღაშო**

(57) მაღაშო შეიცავს სპერმაცეტს, თაფლის სანთელს, ლიმონის ზეთს, რეტინოლ პალმიტატს, რეტინოლ აცეტატს, კალციუმ პანტოტენატს, სალოლს და ვიტამინებს C, E, B6 და B12.

(10) AU 2009 10806 U (51) Int. Cl. (2006)

A 61 K 9/06

A 61 K 8/30

A 61 K 8/67

A 61 K 8/92

A 61 K 8/97

(21) AU 2008 010806 (22) 2008 07 08

(71) Marina Muradova (GE)

Tibaanis gas. 6, 0141, Tbilisi (GE)

(72) Marina Muradova (GE)

(54) **NUTRITIOUS AND PROTECTIVE OINTMENT FOR FACE SKIN**

(57) Ointment contains spermaceti, beeswax, a citric oil, Retinolum palmitate, Retinolum acetate, calcium pantothenate, salol and vitamins C, E, B6 and B12.

(10) AU 2009 10806 U (51) Int. Cl. (2006)

A 61 K 9/06

A 61 K 8/30

A 61 K 8/67

A 61 K 8/92

A 61 K 8/97

- (21) AU 2008 010806 (22) 2008 07 08
 (71) Марина Мурадова (GE)
 (72) Марина Мурадова (GE)
 (54) **ПИТАТЕЛЬНО-ЗАЩИТНАЯ МАЗЬ
 ДЛЯ КОЖИ ЛИЦА**
 (57) Мазь содержит спермацет, пчелиный воск, лимонное масло, ретинол палмитат, ретинол ацетат, кальция пантотенат, салол и витамины С, Е, В6 и В12.

(10) AU 2009 10807 U (51) Int. Cl. (2006)**A 61 K 9/06****A 61 K 8/30****A 61 K 8/67****A 61 K 8/97**

- (21) AU 2008 010807 (22) 2008 07 08
 (71) მარინა მურადოვა (GE)
 ტიბაანის გას. 6, 0141, თბილისი (GE)
 (72) მარინა მურადოვა (GE)
 (54) **სახის კანის გამწმენდი მაკაგო**
 (57) მაკაგო შეიცავს საპონს, ლიმონის ზეთს, რეტინოლ პალმიტატს, რეტინოლ აცე-ტატს, კალციუმ პანტოტენატს და ვიტამინებს C, B6 და B12.

(10) AU 2009 10807 U (51) Int. Cl. (2006)**A 61 K 9/06****A 61 K 8/30****A 61 K 8/67****A 61 K 8/97**

- (21) AU 2008 010807 (22) 2008 07 08
 (71) Marina Muradova (GE)
 Tibaanis gas. 6, 0141, Tbilisi (GE)
 (72) Marina Muradova (GE)
 (54) **OINTMENT FOR CLEANING FACE
 SKIN**
 (57) Ointment comprises soap, citric oil, Retinolum palmitate, Retinolum acetate, calcium pantothenate and vitamins C, B6 and B12.

(10) AU 2009 10807 U (51) Int. Cl. (2006)**A 61 K 9/06****A 61 K 8/30****A 61 K 8/67****A 61 K 8/97**

- (21) AU 2008 010807 (22) 2008 07 08
 (71) Марина Мурадова (GE)
 (72) Марина Мурадова (GE)
 (54) **МАЗЬ ДЛЯ ОЧИСТКИ КОЖИ ЛИЦА**
 (57) Мазь содержит мыло, лимонное масло, ретинол палмитат, ретинол ацетат, кальция пантотенат и витамины С, В6 и В12.

(10) AU 2009 10626 U (51) Int. Cl. (2006)**A 61 K 9/20****A 61 K 31/00**

- (21) AU 2008 010626 (22) 2008 04 07
 (71) შპს "ავერსი - რაციონალი" (GE)
 ჭირნახულის ქ.14, 0198, თბილისი (GE)
 (72) მალხაზ კურტანიძე (GE)
 (74) შალვა გვარამაძე
 (54) **ფარმაცევტული კომპოზიცია -
 კვადრიპინის ტაბლეტი**
 (57) ტაბლეტი შეიცავს ამლოდიპინის ბეზილატს, ლისინოპრილის დიჰიდრატს, ლაქტოზას, სიმინდის სახამებელს, პოვიდონს, ნატრიუმის კროსკარმელოზას, მაგნიუმის სტეარატს, გასუფთავებულ ტალკსა და ტიტანის დიოქსიდს.

(10) AU 2009 10626 U (51) Int. Cl. (2006)**A 61 K 9/20****A 61 K 31/00**

- (21) AU 2008 010626 (22) 2008 04 07
 (71) SHPS "Aversi-Ratsionali" (GE)
 Chirnakhulis k.14, 0198, Tbilisi (GE)
 (72) Malkhaz Kurtanidze (GE)
 (74) Shalva Gvaramadze
 (54) **PHARMACEUTICAL COMPOSITION –
 QUADRIPINE TABLET**
 (57) A tablet contains amlopidine bezilate, lysineopril dihydrate, lactose, corn starch, povidon, sodium kroskarmiloza, stearate of the magnesium, purified talc and titanium dioxide.

(10) AU 2009 10626 U (51) Int. Cl. (2006)**A 61 K 9/20****A 61 K 31/00**

- (21) AU 2008 010626 (22) 2008 04 07
 (71) ООО "Аверси - Рационали" (GE)
 (72) Малхаз Куртанидзе (GE)
 (74) Шалва Гварамадзе
 (54) **ФАРМАЦЕВТИЧЕСКАЯ КОМПОЗИ-
 ЦИЯ – ТАБЛЕТКА КВАДРИПИНА**
 (57) Таблетка содержит безилат амлодипина, дигидрат лизиноприла, лактозу, кукурузный крахмал, повидон, кроскармелозу натрия, стеарат магния, очищенный тальк и диоксид титана.

(10) AU 2009 10802 U (51) Int. Cl. (2006)**A 61 K 9/00****A 61 K 31/00**

- (21) AU 2008 010802 (22) 2008 07 04
 (71) შპს "ავერსი - რაციონალი" (GE)
 ჭირნახულის ქ.14, 0198, თბილისი (GE)
 (72) მალხაზ კურტანიძე (GE)
 (74) შალვა გვარამაძე
 (54) **ფარმაცევტული კომპოზიცია -
 სიროფი "მაგიტუსი"**
 (57) სიროფი შეიცავს დექსტრომეტორფანის ჰიდრობრომიდს, ქლორფენირამინის მალე-

აგს, მენტოლს, საქაროზას, ლიმონმჟავას მონოჰიდრატს, ნატრიუმის მეთილჰიდროქსიბენზოატს, ნატრიუმის პროპილჰიდროქსიბენზოატს, თხევად გლუკოზას, გლიცერინს, თხევად სორბიტოლს, ნატრიუმის საქარინს, პროპილენგლიკოლს, კარამელს, ვანილის ესენციას, მარწყვის ესენციას, თაფლის არომატიზატორსა და გასუფთავებულ წყალს.

**(10) AU 2009 10802 U (51) Int. Cl. (2006)
A 61 K 9/00
A 61 K 31/00**

(21) AU 2008 010802 (22) 2008 07 04
(71) SHPS "Aversi-Ratsionali" (GE)
Chirnakhulis k.14, 0198, Tbilisi (GE)
(72) Malkhaz Kurtanidze (GE)
(74) Shalva Gvaramadze
(54) **PHARMACEUTICAL COMPOSITION –
SYRUP "MAGITUS"**
(57) Syrup contains dextromethorphan hydrobromide, chloropheniramine maleate, menthol, saccharose, monohydrate of citric acid, sodium methylhydroxybenzoate, sodium propylhydroxybenzoate, liquid glucose, glycerine, liquid sorbitol, saccharin of sodium, propylene glycol, caramel, a vanilla essence, a strawberry essence, a honey flavor and purified water.

**(10) AU 2009 10802 U (51) Int. Cl. (2006)
A 61 K 9/00
A 61 K 31/00**

(21) AU 2008 010802 (22) 2008 07 04
(71) ООО "Аверси - Рационали" (GE)
(72) Малхаз Куртанидзе (GE)
(74) Шалва Гварамадзе
(54) **ФАРМАЦЕВТИЧЕСКАЯ КОМПОЗИЦИЯ – СИРОП "МАГИТУС"**
(57) Сироп содержит гидробромид декстрометорфана, малеат хлорфенирамина, ментол, сахарозу, моногидрат лимонной кислоты, метилгидроксибензоат натрия, пропиленгидроксибензоат натрия, жидкую глюкозу, глицерин, жидкий сорбитол, сахарин натрия, пропиленгликоль, карамель, ванильную эссенцию, клубничную эссенцию, медовый ароматизатор и очищенную воду.

**(10) AU 2009 10585 U (51) Int. Cl. (2006)
A 61 K 9/20**

(21) AU 2008 010585 (22) 2008 03 25
(71) შპს "ავერსი - რაციონალი" (GE)
ჭირნახულის ქ.14, 0198, თბილისი (GE)
(72) მალხაზ კურტანიძე (GE)
(74) შალვა გვარამაძე
(54) **ფარმაცევტული კომპოზიცია -
ლიზლი SR კაფსულა**

(57) კაფსულა შეიცავს ამბროქსოლის ჰიდროქლორიდს, ლაქტოზას, საქაროზას, ეთილცელულოზას, სიმინდის სახამებელს, ჰიდროქსიპროპილმეთილცელულოზას, გლიცერინილმონოსტეარატს, მეთილაპარაბენს, პროპილპარაბენს და პოლივინილპიროლიდონ K30-ს.

**(10) AU 2009 10585 U (51) Int. Cl. (2006)
A 61 K 9/20**

(21) AU 2008 010585 (22) 2008 03 25
(71) SHPS "Aversi-Ratsionali" (GE)
Chirnakhulis k.14, 0198, Tbilisi (GE)
(72) Malkhaz Kurtanidze (GE)
(74) Shalva Gvaramadze
(54) **PHARMACEUTICAL COMPOSITION –
SR LYSLI CAPSULE**
(57) A capsule contains ambroxole hydrochloride, lactose, saccharose, ethyl cellulose, corn starch, hydroxypropylmethylcellulose, glyceryl mono stearate, methyl paraben, propyl paraben and polyvinylpyrrolidone K-30.

**(10) AU 2009 10585 U (51) Int. Cl. (2006)
A 61 K 9/20**

(21) AU 2008 010585 (22) 2008 03 25
(71) ООО "Аверси-Рационали" (GE)
(72) Малхаз Куртанидзе (GE)
(74) Шалва Гварамадзе
(54) **ФАРМАЦЕВТИЧЕСКАЯ КОМПОЗИЦИЯ – КАПСУЛА SR ЛИЗЛИ**
(57) Капсула содержит гидрохлорид амброксоля, лактозу, сахарозу, этилцеллюлозу, кукурузный крахмал, гидроксипропилметилцеллюлозу, глицерилмоностеарат, метилпарабен, пропиленпарабен и поливинилпирролидон К-30.

**(10) AU 2009 10586 U (51) Int. Cl. (2006)
A 61 K 9/20**

(21) AU 2008 010586 (22) 2008 03 25
(71) შპს "ავერსი - რაციონალი" (GE)
ჭირნახულის ქ.14, 0198, თბილისი (GE)
(72) მალხაზ კურტანიძე (GE)
(74) შალვა გვარამაძე
(54) **ფარმაცევტული კომპოზიცია -
"მელოდის" კაფსულა**

(57) კაფსულა შეიცავს რაცეკალოტრიდს, სიმინდის სახამებელს, ლაქტოზას, გასუფთავებულ ტალკს, კოლოიდურ სილიციუმის დიოქსიდს, ნატრიუმის ლაურილსულფატსა და მაგნიუმის სტეარატს.

**(10) AU 2009 10586 U (51) Int. Cl. (2006)
A 61 K 9/20**

(21) AU 2008 010586 (22) 2008 03 25
(71) SHPS "Aversi-Ratsionali" (GE)

Chirnakhulis k.14, 0198, Tbilisi (GE)
 (72) Malkhaz Kurtanidze (GE)
 (74) Shalva Gvaramadze
 (54) **PHARMACEUTICAL COMPOSITION – CAPSULE "MOLDI"**
 (57) A capsule contains racekadotril, corn starch, lactose, purified talc, colloidal dioxide of silicium, sodium lauryl sulfate and stearate of magnesium.

(10) AU 2009 10586 U (51) Int. Cl. (2006) A 61 K 9/20

(21) AU 2008 010586 (22) 2008 03 25
 (71) ООО "Аверси - Рационали" (GE)
 (72) Малхаз Куртанидзе (GE)
 (74) Шалва Гварамадзе
 (54) **ФАРМАЦЕВТИЧЕСКАЯ КОМПО – ЗИЦИЯ – КАПСУЛА "МОЛДИ"**
 (57) Капсула содержит рацекадотрил, кукурузный крахмал, лактозу, очищенный тальк, коллоидный диоксид силиция, лаурилсульфат натрия и стеарат магния.

(10) AU 2009 10851 U (51) Int. Cl. (2006) A 61 K 33/08

(21) AU 2008 010851 (22) 2008 07 30
 (62) 10851/1–GE 2008 07 30 (GE);
 10851/2–GE 2009 02 02 (GE)
 (71) ოლეგ კაპანაძე (GE)
 ი. ჭავჭავაძის ქ. 7, 5700, ხაშური (GE)
 (72) ოლეგ კაპანაძე (GE)
 (54) **გუანდოლის, კანისა და კანზეზის ქსოვილის ჰორილოზის, დამწვრობისა და ჩირქოვან-ანთებითი პროცესების სამკურნალო საშუალება**
 (57) სამკურნალო საშუალება შეიცავს კორიან წყალს, ვარდის ზეთს, თაფლის სანთელსა და მზესუმზირას ზეთს.

(10) AU 2009 10851 U (51) Int. Cl. (2006) A 61 K 33/08

(21) AU 2008 010851 (22) 2008 07 30
 (62) 10851/1–GE 2008 07 30 (GE);
 10851/2–GE 2009 02 02 (GE)
 (71) Oleg Kapanadze (GE)
 I.Chavchavadze k. 7, 5700, Khasuri (GE)
 (72) Oleg Kapanadze (GE)
 (54) **MEANS FOR TREATMENT OF THE HEMORRHOIDS, THE SKIN WOUNDS AND HYPODERMICALLY-FABRIC WOUNDS, BURNS AND PURULENT-INFLAMMATORY PROCESSES**
 (57) A medical means contains lime water, pink oil, beeswax and sunflower oil.

(10) AU 2009 10851 U (51) Int. Cl. (2006) A 61 K 33/08

(21) AU 2008 010851 (22) 2008 07 30

(62) 10851/1–GE 2008 07 30 (GE);
 10851/2–GE 2009 02 02 (GE)

(71) Олег Капанадзе (GE)
 (72) Олег Капанадзе (GE)
 (54) **СРЕДСТВО ДЛЯ ЛЕЧЕНИЯ ГЕМОРОЯ, КОЖНЫХ РАН И ПОДКОЖНО-ТКАНЕВЫХ РАН, ОЖОГОВ И ГНОЙНО – ВОСПАЛИТЕЛЬНЫХ ПРОЦЕССОВ**

(57) Лечебное средство содержит известковую воду, розовое масло, пчелиный воск и подсолнечное масло.

(10) AU 2009 10197 U (51) Int. Cl. (2006) A 61 K 35/76

(21) AU 2007 010197 (22) 2007 07 27
 (71) ტარას გაბისონია (GE)
 ალ. ყაზბეგის გამზ. 26, კორპ. 1, ბ. 4, 0160, თბილისი (GE)
 (72) ტარას გაბისონია (GE);
 ლამარა ჭანიშვილი (GE);
 ნათელა ჩახუნაშვილი (GE);
 მანანა ნადირაძე (GE);
 დალი მაღლაკელიძე (GE);
 კახა დიდებულაძე (GE);
 გიორგი მელაშვილი (GE);
 მანანა ლოლაძე (GE);
 თამარ კალანდარიშვილი (GE)
 (74) ხათუნა იმნაძე
 (54) **ბაქტერიოფაგური სამკურნალო საშუალება**

(57) სამკურნალო საშუალება შეიცავს თერაპიულად ეფექტური როდენობის სტაფილოკოკების, სტრეპტოკოკებისა და ნაწლავის ჩხირის ფაგოლიზატებს და გამოიყენება ძროხებში მასტიტის სამკურნალოდ.

(10) AU 2009 10197 U (51) Int. Cl. (2006) A 61 K 35/76

(21) AU 2007 010197 (22) 2007 07 27
 (71) Taras Gabisonia (GE)
 Al. Qazbegis gamz. 26, korp. 1, b. 4, 0160, Tbilisi (GE)
 (72) Taras Gabisonia (GE);
 Lamara Chanishvili (GE);
 Natela Chakhunashvili (GE);
 Manana Nadiradze (GE);
 Dali Maglakelidze (GE);
 Kakha Didebulidze (GE);
 George Melashvili (GE);
 Manana Loladze (GE);
 Tamara Kalandarishvili (GE)

(74) Khatuna Imnadze

(54) **BACTERIOPHAGE MEDICAL MEANS**

(57) A medical means contains therapeutically effective amount of phage lysates of staphylococcus, streptococcus and colon bacillus and is used for treatment of a mastitis at cows.

**(10) AU 2009 10197 U (51) Int. Cl. (2006)
A 61 K 35/76**

(21) AU 2007 010197 (22) 2007 07 27

(71) Тарас Габисония (GE)

(72) Тарас Габисония (GE);
Ламара Чанишвили (GE);
Натела Чахунашвили (GE);
Манана Надирадзе (GE);
Дали Маглакелидзе (GE);
Каха Дидебулидзе (GE);
Георгий Мелашвили (GE);
Манана Лоладзе (GE);
Тамара Каландаришвили (GE)

(74) Хатуна Имнадзе

**(54) БАКТЕРИОФАГОВОЕ ЛЕЧЕБНОЕ
СРЕДСТВО**

(57) Лечебное средство содержит терапевтически эффективное количество фаголизатов стафилококков, стрептококков и кишечной палочки и применяется для лечения мастита у коров.

**(10) AU 2009 10198 U (51) Int. Cl. (2006)
A 61 K 35/76**

(21) AU 2007 010198 (22) 2007 07 27

(71) ტარას გაბისონია (GE)

აღ. ყაზბეგის გამზ. 26, კორპ. 1, ბ. 4,
0160, თბილისი (GE)

(72) ტარას გაბისონია (GE);
ლამარა ჭანიშვილი (GE);
ნათელა ჩახუნაშვილი (GE);
მანანა ნადირაძე (GE);
დალი მაღლაკელიძე (GE)

(74) ხათუნა იმნაძე

**(54) ბაქტერიოფაგური სამკურნალო
საშუალება**

(57) სამკურნალო საშუალება შეიცავს თერაპიულად ეფექტური რაოდენობის Salmonella typhimurium-სა და Salmonella enteritidis-ს ფაგოლიზატებს.

**(10) AU 2009 10198 U (51) Int. Cl. (2006)
A 61 K 35/76**

(21) AU 2007 010198 (22) 2007 07 27

(71) Taras Gabisonia (GE)

Al. Qazbegis gamz. 26, korp. 1, b. 4, 0160,
Tbilisi (GE)

(72) Taras Gabisonia (GE);
Lamara Chanishvili (GE);
Natela Chakhunashvili (GE);
Manana Nadiradze (GE);
Dali Maglakelidze (GE)

(74) Khatuna Imnadze

(54) BACTERIOPHAGE MEDICAL MEANS

(57) A medical means contains therapeutically effective amount of phage lysates of Salmonella enteritidis.

**(10) AU 2009 10198 U (51) Int. Cl. (2006)
A 61 K 35/76**

(21) AU 2007 010198 (22) 2007 07 27

(71) Тарас Габисония (GE)

(72) Тарас Габисония (GE);
Ламара Чанишвили (GE);
Натела Чахунашвили (GE);
Манана Надирадзе (GE);
Дали Маглакелидзе (GE);

(74) Хатуна Имнадзе

**(54) БАКТЕРИОФАГОВОЕ ЛЕЧЕБНОЕ
СРЕДСТВО**

(57) Лечебное средство содержит терапевтически эффективное количество фаголизатов Salmonella enteritidis.

**(10) AU 2009 10199 U (51) Int. Cl. (2006)
A 61 K 35/76**

(21) AU 2007 010199 (22) 2007 07 27

(71) ტარას გაბისონია (GE)

აღ. ყაზბეგის გამზ. 26, კორპ. 1, ბ. 4,
0160, თბილისი (GE)

(72) ტარას გაბისონია (GE);
ლამარა ჭანიშვილი (GE);
ნათელა ჩახუნაშვილი (GE);
მანანა ლოლაძე (GE);
ელენე კამილოვა (UZ)

(74) ხათუნა იმნაძე

**(54) ბაქტერიოფაგური სამკურნალო
საშუალება**

(57) სამკურნალო საშუალება შეიცავს თერაპიულად ეფექტური რაოდენობის Xanthomonas campestris pv. malvaceum-ის შტამების ფაგოლიზატებს.

**(10) AU 2009 10199 U (51) Int. Cl. (2006)
A 61 K 35/76**

(21) AU 2007 010199 (22) 2007 07 27

(71) Taras Gabisonia (GE)

Al. Qazbegis gamz. 26, korp. 1, b. 4, 0160,
Tbilisi (GE)

(72) Taras Gabisonia (GE);
Lamara Chanishvili (GE);
Natela Chakhunashvili (GE);
Manana Loladze (GE);
Elena Kamilova (UZ)

(74) Khatuna Imnadze

(54) BACTERIOPHAGE MEDICAL MEANS

(57) A medical means contains therapeutically effective amount of phage lysates of Xanthomonas campestris pv. malvaceum strains.

**(10) AU 2009 10199 U (51) Int. Cl. (2006)
A 61 K 35/76**

(21) AU 2007 010199 (22) 2007 07 27

(71) Тарас Габисония (GE)

(72) Taras Gabisonia (GE)
 Lamara Chanishvili (GE);
 Natela Chakhunashvili (GE);
 Manana Loladze (GE);
 Elena Kamilova (UZ)

(74) Khatuna Imnadze

(54) **БАКТЕРИОФАГОВОЕ ЛЕЧЕБНОЕ СРЕДСТВО**

(57) Лечебное средство содержит терапевтически эффективное количество фаголизатов штаммов *Xanthomonas campestris* pv. *malvaceum*.

(10) AU 2009 10200 U (51) Int. Cl. (2006) A 61 K 35/76

(21) AU 2007 010200 (22) 2007 07 27

(71) ტარას გაბისონია (GE)
 ალ. ყაზბეგის გამზ. 26, კორპ. 1, ბ. 4, 0160, თბილისი (GE)

(72) ტარას გაბისონია (GE);
 ლამარა ჭანიშვილი (GE);
 ნათელა ჩახუნაშვილი (GE);
 მანანა ლოლაძე (GE);
 ელენე კამილოვა (UZ)

(74) ხათუნა იმნაძე

(54) **ბაქტერიოფაგებური სამკურნალო საშუალება**

(57) სამკურნალო საშუალება შეიცავს თერაპიულად ეფექტური რაოდენობის *Xanthomonas campestris* pv. *orizae*-ს შტამების ფაგოლიზატებს.

(10) AU 2009 10200 U (51) Int. Cl. (2006) A 61 K 35/76

(21) AU 2007 010200 (22) 2007 07 27

(71) Taras Gabisonia (GE)
 Al. Qazbegis gamz. 26, korp. 1, b. 4, 0160, Tbilisi (GE)

(72) Taras Gabisonia (GE);
 Lamara Chanishvili (GE);
 Natela Chakhunashvili (GE);
 Manana Loladze (GE);
 Elena Kamilova (UZ)

(74) Khatuna Imnadze

(54) **BACTERIOPHAGE MEDICAL MEANS**

(57) A medical means contains therapeutically effective amount of phage lysates of *Xanthomonas campestris* pv. *orizae* strains.

(10) AU 2009 10200 U (51) Int. Cl. (2006) A 61 K 35/76

(21) AU 2007 010200 (22) 2007 07 27

(71) ტარას გაბისონია (GE)

(72) ტარას გაბისონია (GE)
 Lamara Chanishvili (GE);
 Natela Chakhunashvili (GE);
 Manana Loladze (GE);

Елена Камилова (UZ)

(74) Хатуна Имнадзе

(54) **БАКТЕРИОФАГОВОЕ ЛЕЧЕБНОЕ СРЕДСТВО**

(57) Лечебное средство содержит терапевтически эффективное количество фаголизатов штаммов *Xanthomonas campestris* pv. *orizae*.

(10) AU 2009 10814 U (51) Int. Cl. (2006) A 61 K 36/00

(21) AU 2008 010814 (22) 2008 07 15

(71) გიორგი ერქომაიშვილი (GE)
 ჯანაშიას ქ. 3ა, 0179, თბილისი (GE);
 დალი ჭანტურია (GE)
 კეკელიძის ქ.6, ბ.4, 0179, თბილისი (GE);
 ნინო ერქომაიშვილი (GE)
 ფასანაურის ქ. 17/11, 0179, თბილისი (GE)

(72) გიორგი ერქომაიშვილი (GE);
 დალი ჭანტურია (GE);
 ნინო ერქომაიშვილი (GE)

(54) **პაპაიას შერმენტების კომპლექსის პრეპარატის მიღების ხერხი**

(57) ხერხი ითვალისწინებს პაპაიას მშრალი რძეწვენიის ესტრაქციას დისტილირებული ან დეიონიზებული წყლით, პაპაიას მშრალი რძეწვენიისა და წყლის თანაფარდობით 1:(25-90), ექსტრაქტის ფილტრაციას, გაყინვას-20°C-დან-70°C ტემპერატურამდე და ლიოფილურ შრობას.

(10) AU 2009 10814 U (51) Int. Cl. (2006) A 61 K 36/00

(21) AU 2008 010814 (22) 2008 07 15

(71) George Erkomaishvili (GE)
 Janashias k. 3a, 0179, Tbilisi (GE);
 Dali Chanturia (GE)
 Kekelidzis k.6, b.4, 0179, Tbilisi (GE);
 Nino Erkomaishvili (GE)
 Pasanauris k. 17/11, 0179, Tbilisi (GE)

(72) George Erkomaishvili (GE);
 Dali Chanturia (GE);
 Nino Erkomaishvili (GE)

(54) **METHOD OF RECEPTION OF PREPARATION FROM PAPAYA FERMENTS COMPLEX**

(57) A method provides extraction of dry natural juice of a papaya by distilled or deionized water, with a ratio of dry natural juice and water 1: (25 - 90), filtration of an extract, freezing up to temperature from - 20°C up to-70°C and lyophilic drying.

(10) AU 2009 10814 U (51) Int. Cl. (2006) A 61 K 36/00

(21) AU 2008 010814 (22) 2008 07 15

(71) Георгий Эркомаишвили (GE);
 Дали Чантурия (GE);

- Нино Эркомаишвили (GE)
- (72) Георгий Эркомаишвили (GE);
- Дали Чантурия (GE);
- Нино Эркомаишвили (GE)
- (54) **СПОСОБ ПОЛУЧЕНИЯ ПРЕПАРАТА ИЗ КОМПЛЕКСА ФЕРМЕНТОВ ПА – ПАЙИ**
- (57) Способ предусматривает экстракцию сухого млечного сока папайи дистиллированной или деионизированной водой, с соотношением сухого млечного сока и воды 1:(25 – 90), фильтрацию экстракта, замораживание до температуры от – 20⁰ С до -70⁰ С и лиофильную сушку.

- B. Khmelnitskis k. 48, korp. 14, b. 16, Tbilisi (GE)
- (72) Nona Kirikashvili (GE);
- Aleko Samadashvili (GE);
- Givi Saginashvili (GE);
- Zurab Bakradze (GE)
- (54) **DEVICE FOR WETTING FINGERS OF HAND**
- (57) A device contains capacity 1 for pouring liquids, into which the case 2 with spring-loaded 4 valve 3 for feeding of a liquid is inserted. The mobile part of the valve is taken out in the top wall of capacity which has a deepening 7 for pressing by a finger.
- Fig.: 2

ბანყოფილება B

B 43

- (10) AU 2009 10219 U (51) Int. Cl. (2006) B 43 M 17/00
- (21) AU 2007 010219 (22) 2007 08 08
- (71) ნონა ქირიკაშვილი (GE)
- მოსკოვის გამზ. 40ა, ბ. 3, 0137, თბილისი (GE);
- ალეკო სამადაშვილი (GE)
- არსენას ქ. 32, 0181, თბილისი (GE);
- გივი საგინაშვილი (GE)
- პეკინის ქ. 7, ბ. 14, 0171, თბილისი (GE);
- ზურაბ ბაკრადე (GE)
- ბ. ხმელნიცკის ქ. 48, კორპ. 14, ბ. 16, თბილისი (GE)
- (72) ნონა ქირიკაშვილი (GE);
- ალეკო სამადაშვილი (GE);
- გივი საგინაშვილი (GE);
- ზურაბ ბაკრადე (GE)
- (54) **ხელის თითების დასანოტივებელი მოწყობილობა**
- (57) მოწყობილობა შეიცავს ავზს 1სითხის ჩასასხმელად, რომელშიც ჩადგმულია კორპუსი 2 სითხის მიმწოდის ზამბარიანი 4 სარქველით 3. სარქვლის მოძრავე ნაწილი ამოყვანილია ავზის ზედა კედელში, რომელსაც თითის დასაჭერად ადგილზე აქვს ჩადრმავება 7.
- ფიგურა: 2

- (10) AU 2009 10219 U (51) Int. Cl. (2006) B 43 M 17/00
- (21) AU 2007 010219 (22) 2007 08 08
- (71) ნონა ქირიკაშვილი (GE);
- ალეკო სამადაშვილი (GE);
- გივი საგინაშვილი (GE);
- ზურაბ ბაკრადე (GE)
- (72) ნონა ქირიკაშვილი (GE);
- ალეკო სამადაშვილი (GE);
- გივი საგინაშვილი (GE);
- ზურაბ ბაკრადე (GE)
- (54) **УСТРОЙСТВО ДЛЯ СМАЧИВАНИЯ ПАЛЬЦЕВ РУКИ**
- (57) Устройство содержит емкость 1 для заливки жидкости, в которую вставлен корпус 2 с подпружиненным 4 клапаном 3 для подачи жидкости. Подвижная часть клапана выведена в верхнюю стенку емкости, которая имеет углубление 7 для нажатия пальцем.
- Фиг.: 2

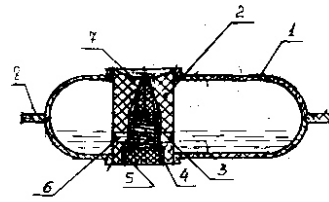

ფიგ. 1

ბანყოფილება C

C 11

- (10) AU 2009 10219 U (51) Int. Cl. (2006) B 43 M 17/00
- (21) AU 2007 010219 (22) 2007 08 08
- (71) Nona Kirikashvili (GE)
- Moskovis gamz. 40a, b. 3, 0137, Tbilisi (GE);
- Aleko Samadashvili (GE)
- Arsenas k. 32, 0181, Tbilisi (GE);
- Givi Saginashvili (GE)
- Pekinis k. 7, b. 14, 0171, Tbilisi (GE);
- Zurab Bakradze (GE)

- (10) AU 2009 10303 U (51) Int. Cl. (2006) C 11 D 1/00
- (21) AU 2007 010303 (22) 2007 10 04
- (71) სერგო ავალიშვილი (GE)
- ფალიაშვილის ქ. 7ა, ბ.84, 3700, რუსთავი (GE)
- (72) სერგო ავალიშვილი (GE)
- (54) **გამწმენდი პასტა**

(57) პასტა, რომელიც შეიცავს მჟავას, სურნელოვან დანამატს და წყალს, დამატებით შეიცავს თაბაშირს და საღებავს, ხოლო მჟავას სახით – გოგირდმჟავას 14%-იან წყალხსნარს, კომპონენტების შემდეგი თანაფარდობით, მას. %-ში:

თაბაშირი	29.94 - 42.13
გოგირდმჟავას 14%-იანი წყალხსნარი	57.85 - 70.05
საღებავი	0.005 - 0.01
სურნელოვანი დანამატი	0.005 - 0.01

პუნქტები: 1 დამოუკიდებელი

(10) AU 2009 10303 U (51) Int. Cl. (2006) C 11 D 1/00

(21) AU 2007 010303 (22) 2007 10 04
(71) Sergei Avalishvili (GE)
Paliashvili k. 7a, b.84, 3700, Rustavi (GE)

(72) Sergei Avalishvili (GE)

(54) **CLEARING PASTE**

(57) Paste which contains acid, the aromatic additive and water, in addition contains plaster and paint, and as the acid - 14 % water solution of a sulfuric acid, with a following ratio of components, mass %:

plaster -	29,94-42,13
14 % water solution of sulfuric acid -	57,85 - 70, 05
paint -	0,005-0,01
aromatic additive -	0,005 - 0,01

Claims: 1 independent

(10) AU 2009 10303 U (51) Int. Cl. (2006) C 11 D 1/00

(21) AU 2007 010303 (22) 2007 10 04

(71) Сергей Авалишвили (GE)

(72) Сергей Авалишвили (GE)

(54) **ОЧИЩАЮЩАЯ ПАСТА**

(57) Паста, которая содержит кислоту, ароматическую добавку и воду, дополнительно содержит гипс и краску, а виде кислоты – 14% водный раствор серной кислоты, со следующим соотношением компонентов, мас. %:

гипс –	29,94 – 42,13
14% водной раствор серной кислоты –	57,85 – 70, 05
краску –	0,005 – 0,01
ароматическую добавку –	0,005 – 0,01

Пункты: 1 независ.

C 12

(10) AU 2009 10848 U (51) Int. Cl. (2006) C 12 G 3/06

(21) AU 2008 010848 (22) 2008 07 29

(71) გიორგი სირაძე (GE)

სოფ. ვაკიჯვარი, 3510, ოზურგეთი (GE)

(72) გიორგი სირაძე (GE)

(54) **კოქტეილი**

(57) კოქტეილი ალკოჰოლიანი სასმელის სახით მას. %-ში შეიცავს ლიქიორებს:

15-30	"კალუა"-ს
20-35	"კრემ დე კაკაო (ბეილისი)"-ს
და 25-40	"კვანტრო"-ს.

(10) AU 2009 10848 U (51) Int. Cl. (2006) C 12 G 3/06

(21) AU 2008 010848 (22) 2008 07 29

(71) George Siradze (GE)

Sop. Vakijvari, 3510, Ozurgeti (GE)

(72) George Siradze (GE)

(54) **COCKTAIL**

(57) Cocktail as an alcoholic beverage contains in mass %: liqueurs: "Calua" 15-30, "Cream de cocoa Bailey's" - 20-35 and "Cointreau" 25-40.

(10) AU 2009 10848 U (51) Int. Cl. (2006) C 12 G 3/06

(21) AU 2008 010848 (22) 2008 07 29

(71) Георгий Сирадзе (GE)

(72) Георгий Сирадзе (GE)

(54) **КОКТЕЙЛЬ**

(57) Коктейль в виде алкогольного напитка содержит в мас %: ликеры: "Калуа" 15 – 30, "Крем де какао (Бейлис)" 20 – 35, и "Квантро"- 25 – 40.

(10) AU 2009 10849 U (51) Int. Cl. (2006) C 12 G 3/06

(21) AU 2008 010849 (22) 2008 07 29

(71) გიორგი სირაძე (GE)

სოფ. ვაკიჯვარი, 3510, ოზურგეთი (GE)

(72) გიორგი სირაძე (GE)

(54) **ინტერმედიუმის კომპოზიციის კოქტეილისათვის**

(57) კომპოზიცია მას. %-ში შეიცავს ხილის წვეწვს, რომს და სხვა ალკოჰოლიან სასმელებს, ამასთან, ხილის წვეწვის სახით შეიცავს 5-10 ლიმონის წვეწვს, 20-25 რომს "ბაკარდი" (თეთრი), ხოლო სხვა ალკოჰოლიანი სასმელის სახით შეიცავს 30-35 ლიქიორს "ბლუ კურასაო" და 30-35 მარტინის "ბიანკო".

(10) AU 2009 10849 U (51) Int. Cl. (2006) C 12 G 3/06

(21) AU 2008 010849 (22) 2008 07 29

(71) George Siradze (GE)

Sop. Vakijvari, 3510, Ozurgeti (GE)

(72) George Siradze (GE)

(54) **COMPOSITION OF INGREDIENTS FOR COCKTAILS**

(57) Composition contains in mass%: the fruit juice, rum and other alcoholic beverages, thus, as a

fruit juice contains a lemon juice 5-10, rum "Bacardi" (white) - 20 - 25, and in the form of other alcoholic beverages contains liquor "Blue Curacao" - 30 - 35 and Martini "Bianco" - 30-35.

(10) AU 2009 10849 U (51) Int. Cl. (2006) C 12 G 3/06

(21) AU 2008 010849 (22) 2008 07 29

(71) Георгий Сирадзе (GE)

(72) Георгий Сирадзе (GE)

(54) КОМПОЗИЦИЯ ИНГРЕДИЕНТОВ ДЛЯ КОКТЕЙЛЯ

(57) Композиция содержит в мас %: фруктовый сок, ром и другие алкогольные напитки, при этом, в качестве фруктового сока содержит лимонный сок 5-10, ром "Бакарди" (белый) - 20 - 25, а в виде других алкогольных напитков содержит ликер "Блю Курасао" - 30 - 35 и мартини "Бианко" - 30 - 35.

C 23

(10) AU 2009 10080 U (51) Int. Cl. (2006) C 23 C 8/00 C 23 C 22/00

(21) AU 2007 010080 (22) 2007 05 22

(71) გივი პაპავა (GE)

შატბერაშვილის ქ. 4, ბ.5., 0179,

თბილისი (GE);

ნორა დოხტურაშვილი (GE)

დოლიძის ქ. კორპ.25, ბ.98, 0171,

თბილისი (GE);

ნუნუ მაისურაძე (GE)

დოლიძის ქ., კორპ. 25, ბ. 128, 0171,

თბილისი (GE);

აკაკი ფეიქრიშვილი (GE)

შარტავას ქ. 16, ბ.5, 0175, თბილისი (GE);

ნიკოლოზ ჩიხრადე (GE)

პეტრიწის ქ. 9ა, ბ.19, 0131, თბილისი (GE);

ნაზი გელაშვილი (GE)

დოლიძის ქ. კორპ.14, ბ. 24, 0171,

თბილისი (GE);

ეთერ გავაშელიძე (GE)

ვაჟა-ფშაველას გამზ. IV კვარტ., კორპ.25,

ბ. 14, 0186, თბილისი (GE);

მარინა გურგენიშვილი (GE)

ვაჟა-ფშაველას გამზ. 59, ბ.32, 0177,

თბილისი (GE);

ქეთევან ებრალიძე (GE)

ნუცუბიძის ფერდ. IV მკრ., კორპ.9, ბ.7,

0183, თბილისი (GE)

(72) გივი პაპავა (GE);

ნორა დოხტურაშვილი (GE);

ნუნუ მაისურაძე (GE);

აკაკი ფეიქრიშვილი (GE);

ნიკოლოზ ჩიხრადე (GE);

ნაზი გელაშვილი (GE);

ეთერ გავაშელიძე (GE);

მარინა გურგენიშვილი (GE);

ქეთევან ებრალიძე (GE)

(54) ალუმინით პლაკირებული კომპოზიციების მიღების ქიმიური ხერხი

(57) ხერხი ითვალისწინებს ნანოკრისტალური ბორის და ლითიუმის ალუმინჰიდრიდის შერევას, რაც ხორციელდება ინერტულ არეში ტეტრაჰიდროფურანის თანაობისას, და გახურებას 200-250°C ტემპერატურაზე 5-10 წთ-ის განმავლობაში, რის შედეგადაც მიიღება კომპოზიცია კომპონენტების შემდეგი თანაფარდობით, მას %-ში:

B 70-95

Al 5-30

მუხლები: 1 დამოუკიდებელი

(10) AU 2009 10080 U (51) Int. Cl. (2006) C 23 C 8/00 C 23 C 22/00

(21) AU 2007 010080 (22) 2007 05 22

(71) Givi Papava (GE);

Shatberashvili St. 4, ap. 5, 0179, Tbilisi (GE);

Nora Dokhturishvili (GE)

Dolidze St. build. 25, ap. 98, 0171, Tbilisi

(GE);

Nunu Maisuradze (GE)

Dolidze St. build. 25, ap. 128, 0171, Tbilisi

(GE);

Akaki Peikrishvili (GE)

Shartavas k. 16, b.5, 0175, Tbilisi (GE);

Nikiloz Chikhradze (GE)

Petristsis k. 9a, b.19, 0131, Tbilisi (GE);

Nazi Gelashvili (GE)

Dolidzis k. korp. 14, b. 24, 0171, Tbilisi

(GE);

Eteri Gavashelidze (GE)

Vazha-Pshavelas IV kvart., korp.25, b.14,

0186, Tbilisi (GE);

Marina Gurgenishvili (GE)

Vazha-Pshaveka gamz. 59, b. 32, 0177, Tbilisi

(GE);

Ketevan Ebralidze (GE)

Nutsubidze Plateau IV m/d, build. 9, ap. 7,

0183, Tbilisi (GE)

(72) Givi Papava (GE);

Nora Dokhturishvili (GE);

Nunu Maisuradze (GE);

Akaki Peikrishvili (GE);

Nikiloz Chikhradze (GE);

Nazi Gelashvili (GE);

Eteri Gavashelidze (GE);

Marina Gurgenishvili (GE);

Ketevan Ebralidze (GE)

(54) CHEMICAL METHOD OF RECEPTION OF THE COMPOSITIONS PLATED BY ALUMINIUM

(57) A method provides mixing nanocrystalline boron and lithium aluminum hydride that is carried

out in the inert environment in the presence of tetrahydrofuran and heating up to temperature 200-250°C during 5-10 minutes, whereby the composition with a following ratio of components, mass % is received:

B 70-95;

Al 5-30

Claims: 1 independent

(10) AU 2009 10080 U (51) Int. Cl. (2006)

C 23 C 8/00

C 23 C 22/00

(21) AU 2007 010080 (22) 2007 05 22

(71) გივი Папава (GE);

Нора Дохтуришвили (GE);

Нуну Майсурадзе (GE);

Акакий Пеикришвили (GE);

Николоз Чихрадзе (GE);

Нази Гелашвили (GE);

Этери Гавашелидзе (GE);

Марина Гургенишвили (GE);

Кетеван Эбралидзе (GE)

(72) გივი Папава (GE);

Нора Дохтуришвили (GE);

Нуну Майсурадзе (GE);

Акакий Пеикришвили (GE);

Николоз Чихрадзе (GE);

Нази Гелашвили (GE);

Этери Гавашелидзе (GE);

Марина Гургенишвили (GE);

Кетеван Эбралидзе (GE)

(54) ХИМИЧЕСКИЙ СПОСОБ ПОЛУЧЕНИЯ КОМПОЗИЦИЙ, ПЛАКИРОВАННЫХ АЛЮМИНИЕМ

(57) Способ предусматривает смешивание нанокристаллического бора и алюмогидрида лития, что осуществляется в инертной среде в присутствии тетрагидрофурана, и нагрев до температуры 200-250⁰ С в течение 5-10 минут, в результате чего получается композиция со следующем соотношением компонентов, мас. %:

B 70 – 95;

Al 5 – 30

Пункты: 1 независ.

3. სამრეწველო ნიმუშები

3.1. ბანასხალები

განაცხადები, რომლებზეც გათვალისწინებულია შედგება "საქპატენტის" სააპელაციო პალატაში, გამოქვეყნებიდან სამი თვის განმავლობაში.

3. INDUSTRIAL DESIGNS

3.1. APPLICATIONS

Applications laid open for the purpose of opposition before the chamber of appeal of "Sakpatenti" for three months within publication.

3. ПРОМЫШЛЕННЫЕ ОБРАЗЦЫ

3.1. ЗАЯВКИ (рефераты)

Заявки, по которым предусмотрено обжалование в апелляционной палате "Сакпатенти" в течение трех месяцев с даты их публикации.

(10) AD 2009 506 S (51) 06-04; 10-04
(21) AD 2008 000506 (22) 2008 11 25
(28) 1
(71) შპს "თამ-კერა" (GE)
ბოგდან ხმელნიცკის ქ. 181, 0136,
თბილისი (GE)
(72) ვახტანგ ხეჩიკაშვილი (GE)
(54) **მრიცხველის ყუთი**
(55) იხილეთ ნიშანთა ფერადი გამოსახულება
ბანი (გვ. 161)

(10) AD 2009 506 S (51) 06-04; 10-04
(21) AD 2008 000506 (22) 2008 11 25
(28) 1
(71) SHPS "TAM-KERA" (GE)
Bogdan Khmel'nitskii k. 181, 0136, Tbilisi
(GE)
(72) Vakhtang Khechikashvili (GE)
(54) **BOX FOR COUNTER**
(55) See color image of design (p. 161)

(10) AD 2009 506 S (51) 06-04; 10-04
(21) AD 2008 000506 (22) 2008 11 25
(28) 1
(71) ООО "Там - Кера" (GE)
ул. Богдана Хмельницкого, 181,
0136, Тбилиси (GE)
(72) Вахтанг Хечикашвили (GE)
(54) **ЯЩИК ДЛЯ СЧЕТЧИКА**
(55) Цветные изображения знаков смотрите
(стр. 161)

1.1



1.2



1.3



1.4



(10) AD 2009 504 S (51) 09-01
(21) AD 2008 000504 (22) 2008 11 19
(28) 3
(71) ომარ ბილონაშვილი (GE)
ვარკეთილის IV მკრ., III კვ., კორპ.1, ბ.58,
0152, თბილისი (GE)
(72) ომარ ბილონაშვილი (GE)
(54) **ბოთლი**
(55) იხილეთ ნიშანთა ფერადი გამოსახულება
ბანი (გვ. 161)

(10) AD 2009 504 S (51) 09-01
(21) AD 2008 000504 (22) 2008 11 19
(28) 3
(71) Omar Bilonashvili (GE)
Varketilis IV mkr., III kv., korp.1, b. 58,
0152, Tbilisi (GE)
(72) Omar Bilonashvili (GE)
(54) **BOTTLE**
(55) See color image of design (p. 161)

(10) AD 2009 504 S (51) 09-01
(21) AD 2008 000504 (22) 2008 11 19
(28) 3
(71) ომარ ბილონაშვილი (GE)
ვარკეთილი, IV მკრ., III კვ., კორპ.1, კვ. 58,
0152, თბილისი (GE)
(72) ომარ ბილონაშვილი (GE)
(54) **БУТЫЛКА**
(55) Цветные изображения знаков смотрите
(стр. 161)

1



2.1





(10) AD 2009 497 S (51) 09-03
 (21) AD 2008 000497 (22) 2008 09 11
 (28) 4
 (71) გიორგი ხეცუურიანი (GE)
 კოტე მაყაშვილის ქ.5, 0108,
 თბილისი (GE)
 (72) გიორგი ხეცუურიანი (GE)
 (54) *ჭუჭი*
 (55) იხილეთ ნიშნთა ფერადი გამოსახულებანი (გვ. 161)

(10) AD 2009 497 S (51) 09-03
 (21) AD 2008 000497 (22) 2008 09 11
 (28) 4
 (71) George Khetsuriani (GE)
 Kote Makashvili St. 5, 0108, Tbilisi (GE)
 (72) George Khetsuriani (GE)
 (54) **BOX OF BAST**
 (55) See color image of design (p. 161)

(10) AD 2009 497 S (51) 09-03
 (21) AD 2008 000497 (22) 2008 09 11
 (28) 4
 (71) Георгий Хецуриани (GE)
 ул. Коте Макашвили 5,
 0108, Тбилиси (GE)
 (72) Георгий Хецуриани (GE)
 (54) **КОРОБ**
 (55) Цветные изображения знаков смотрите (стр. 161)



(10) AD 2009 507 S (51) 12-16
 (21) AD 2008 000507 (22) 2008 11 27
 (28) 1
 (71) ავლ ლისტ გმბჰ (AT)
 ჰანს-ლისტ-პლაცი 1, A-8020 გრაცი (AT)
 (72) ფერდინანდ ჰელენბრანდი (DE)
 (74) თამაზ შილაკაძე
 (54) **მართვის პანელი ტრაქტორისათვის**
 (55)

(10) AD 2009 507 S (51) 12-16
 (21) AD 2008 000507 (22) 2008 11 27
 (28) 1
 (71) ABL List GmbH (AT)
 Yans-List-Platz 1, A-8020 Graz (AT)
 (72) HELLENBRAND, Ferdinand (DE)
 (74) Tamaz Shilakadze
 (54) **CONTROL PANEL FOR TRACTORS**
 (55)

(10) AD 2009 507 S (51) 12-16
 (21) AD 2008 000507 (22) 2008 11 27
 (28) 1
 (71) АВЛ Лист ГмбХ (АТ)
 Ханс – Лист – Плац 1, А – 8020
 Грац (АТ)
 (72) Фердинанд Хеленбранд (DE)
 (74) Тамаз Шилакадзе
 (54) **ПАНЕЛЬ УПРАВЛЕНИЯ ДЛЯ ТРАКТОРА**
 (55)

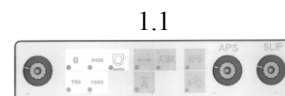

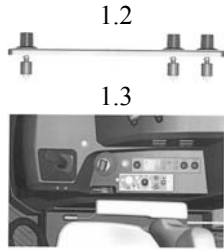

(10) AD 2009 508 S (51) 12-16
 (21) AD 2008 000508 (22) 2008 11 27
 (28) 2
 (71) ავლ ლისტ გმბჰ (AT)
 ჰანს-ლისტ-პლაცი 1, A-8020 გრაცი (AT)
 (72) ფერდინანდ ჰელენბრანდი (DE)
 (74) თამაზ შილაკაძე
 (54) **ტრაქტორის კაბინის წინა ნაწილი**
 (55)

(10) AD 2009 508 S (51) 12-16
 (21) AD 2008 000508 (22) 2008 11 27
 (28) 2
 (71) ABL List GmbH (AT)
 Yans-List-Platz 1, A-8020 Graz (AT)
 (72) HELLENBRAND, Ferdinand (DE)
 (74) Tamaz Shilakadze
 (54) **LATERAL INTERNAL SECTION OF TRACTOR'S CAR**
 (55)

(10) AD 2009 508 S (51) 12-16
 (21) AD 2008 000508 (22) 2008 11 27
 (28) 2
 (71) АВЛ Лист ГмбХ (AT)
 Ханс – Лист – Плац 1,А – 8020 Грац (AT)
 (72) Фердинанд Хеленбранд (DE)
 (74) Тамаз Шилакадзе
 (54) **ПЕРЕДНЯЯ СЕКЦИЯ КАБИНЫ ТРАКТОРА**
 (55)

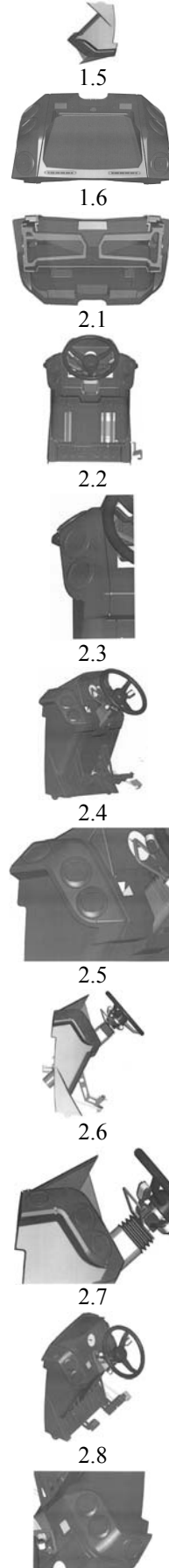

- (10) **AD 2009 512 S** (51) 12-16
 (21) AD 2008 000512 (22) 2008 12 18
 (28) 1
 (71) აველ ლისტ გმბჰ (AT)
 პანს-ლისტ-პლაცი 1, A-8020 გრაცი (AT)
 (72) ფერდინანდ ჰელენბრანდი (DE)
 (74) თამაზ შილაკაძე
 (54) **ტრაქტორის კაბინის შიდა გვერდის სექცია**
 (55)

1.5



1.6



1.7



1.8



- (10) **AD 2009 512 S** (51) 12-16
 (21) AD 2008 000512 (22) 2008 12 18
 (28) 1
 (71) ABL List GmbH (AT)
 Yans-List-Platz 1, A-8020 Graz (AT)
 (72) HELLENBRAND, Ferdinand (DE)
 (74) Tamaz Shilakadze
 (54) **LATERAL INTERNAL SECTION OF TRACTOR'S CAB**
 (55)

- (10) **AD 2009 512 S** (51) 12-16
 (21) AD 2008 000512 (22) 2008 12 18
 (28) 1
 (71) АВЛ Лист ГмбХ (AT)
 Ханс - Лист - Плац 1, А – 8020 Грац (AT)
 (72) Фердинанд Хеленбранд (DE)
 (74) Тамаз Шилакадзе
 (54) **ВНУТРЕННЯЯ БОКОВАЯ СЕКЦИЯ КАБИНЫ ТРАКТОРА**
 (55)



- (10) **AD 2009 499 S** (51) 24-03
 (21) AD 2008 000499 (22) 2008 09 19
 (28) 1
 (71) ორთოპედიკ დეველოპმენტ კორპორეიშენ (US)
 6901 90-ე ავენიუ, პინელას პარკ, ფლორიდა 33782 (US)
 (72) დევიდ ა. პეტერსენი (US)
 (74) შალვა გვარამაძე
 (54) **ბონის იმპლანტატი**
 (55)

- (10) **AD 2009 499 S** (51) 24-03
 (21) AD 2008 000499 (22) 2008 09 19
 (28) 1
 (71) ORTHOPEDIC DEVELOPMENT CORPORATION (US)
 6901 90-Avenue Pinellas Park, FL 33782 (US)
 (72) David A. PETERSEN (US)
 (74) Shalva Gvaramadze
 (54) **BONE GRAFT**

- (10) **AD 2009 499 S** (51) 24-03
 (21) AD 2008 000499 (22) 2008 09 19
 (28) 1
 (71) ორთოპედიკ დეველოპმენტ კორპორეიშენ (US)
 6901 90-ავენიუ, პინელას პარკ, ფლორიდა 33782 (US)

(72) Девид А. Петерсен (US)

(74) Шалва Гварамадзе

(54) **КОСТНЫЙ ИМПЛАНТАНТ**

(55)

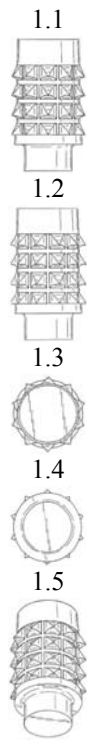

4. შემოტანილი პატენტები
 4. IMPORTED PATENTS
 4. ВВОЗНЫЕ ПАТЕНТЫ

ბანყოფილება A

A 61

(11) PI 2009 4627 B (51) Int. Cl. (2006)
 A 61 K 9/16
 A 61 K 9/28
 A 61 K 47/38
 A 61 K 9/26
 A 61 K 47/32
 A 61 K 31/505

(21) API 2008 010694 (22) 2008 05 15

(24) 2008 05 15

(60) EP 1501485, 2007 09 26

(73) ნოვარტის აგ (CH)

ლისშტრასე 35, CH-ბაზელი (CH)

(72) ქრისტიან-პიტერ ლუფტენშტაინერი (DE);

უან-კლოდ ბიანჩი (FR);

იორგ ოგორკა (DE);

ოსკარ კალბი (DE)

(74) შალვა გვარამაძე

(54) **ტაბლეტი სამკურნალო საშუალების დიდი დოზის შემზავნის უზრუნველსაყოფად**

(57) მოცემული გამოგონება ეხება დიდი დოზის ტაბლეტს, რომელიც აქტიური ინგრედიენტის სახით შეიცავს ნაერთს, ფორმულით (I),

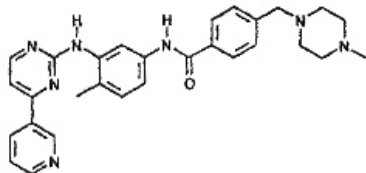

(1)

ან მის ფარმაცევტულად მისაღებ მარილს 30-80% რაოდენობით, ტაბლეტის მთლიან წონასთან მიმართებაში.

მუხლები: 3 დამოუკიდებელი

11 დამოკიდებული

(11) PI 2009 4627 B (51) Int. Cl. (2006)
 A 61 K 9/16
 A 61 K 9/28
 A 61 K 47/38
 A 61 K 9/26
 A 61 K 47/32
 A 61 K 31/505

(21) API 2008 010694 (22) 2008 05 15

(24) 2008 05 15

(60) EP 1501485, 2007 09 26

(73) NOVARTIS AG (CH)

Lichstrasse 35, CH-Basel (CH)

(72) Luftensteiner, Christian-Peter (DE);

Bianchi, Jean-Claude (FR);

Ogorka, Joerg (DE);

Kalb Oskar (DE)

(74) Shalva Gvaramadze

(54) **HIGH DRUG LOAD TABLET**

(57) The present invention pertains to a high drug load tablet comprising as active ingredient Compound I of Formula (I)

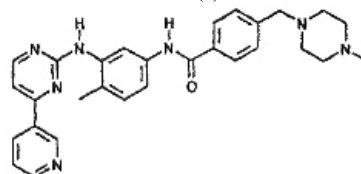

(1)

or a pharmaceutically acceptable salt thereof in an amount from about 30% to 80% in weight of the active moiety based on the total weight of the tablet.

Claims: 3 independent

11 dependent

(11) PI 2009 4627 B (51) Int. Cl. (2006)
 A 61 K 9/16
 A 61 K 9/28
 A 61 K 47/38
 A 61 K 9/26
 A 61 K 47/32
 A 61 K 31/505

(21) API 2008 010694 (22) 2008 05 15

(24) 2008 05 15

(60) EP 1501485, 2007 09 26

(73) Новартис АГ (CH)

(72) Кристиан – Питер Луфтенштайнер (DE);

Жан – Клод Бианчи (FR);

Йорг Огарка (DE);

Оскар Калби (DE)

(74) Шалва Гварამაძე

(54) **ТАБЛЕТКА ДЛЯ ОБЕСПЕЧЕНИЯ ВВЕДЕНИЯ БОЛЬШОЙ ДОЗЫ ЛЕЧЕБНОГО СРЕДСТВА**

(57) Данное изобретение касается таблетки большой дозы, которая в качестве активных ингредиентов содержит соединение формулы (1),

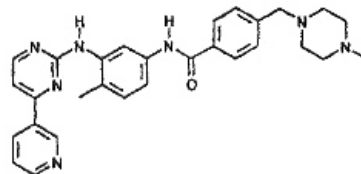

(1)

или ее фармацевтически приемлемую соль в количестве 30-80%, относительно общего веса таблетки.

Пункты: 3 независ.

11 завис.

**(11) PI 2009 4626 B (51) Int. Cl. (2006)
A 61 K 31/5375
A 61 P 25/02**

(21) API 2008 010659 (22) 2008 04 24
(24) 2008 04 24

(60) EP 1459748, 2005 04 13

(73) ფარმაცია & აფჯონ კომპანი
ლლკ (US)
7000 პორტაჯ როუდი, კალამაზო,
მიჩიგანი 49001 (US)

(72) საედუდინ აჰმედი (US);
ლარს ბირგერსონი (US);
პასკუალე ცეტერა (US);
რობერტ კლაიდ მარშალი (US);
რობერტ მაკარტური (US);
დუნკან პ. ტეილორი (US);
ერიკ ჰ. ფ. უონგი (US)

(74) თამაზ შილაკადე

(54) **(S,S)-რეპოქსეტინი პერიფერიული
ნეიროპათიის სამკურნალოდ**

(57) მოცემული გამოგონება ეხება (S,S)-რე-
პოქსეტინის ან მისი ფარმაცევტულად მისა-
დები მარილის გამოყენებას პერიფერიული
ნეიროპათიის სამკურნალო ან პროფილაქტი-
კური მედიკამენტის დასამზადებლად.

მუხლები: 1 დამოუკიდებელი
5 დამოკიდებული

**(11) PI 2009 4626 B (51) Int. Cl. (2006)
A 61 K 31/5375
A 61 P 25/02**

(21) API 2008 010659 (22) 2008 04 24
(24) 2008 04 24

(60) EP 1459748, 2005 04 13

(73) PHARMACIA & UPJOHN COMPANY
LLC (US)
7000 Hortage Road, Kalamazoo,
MI 49001 (US)

(72) AHMED, Saeeduddin (US);
BIRGERSON, Lars (US);
CETERA, Pasquale (US);
MARSHALL, Robert Clyde (US);
MACARTHUR, Robert (US);
TAYLOR, Duncan P (US);
WONG, Erik H. F. (US)

(74) Tamaz Shilakadze

(54) **(S,S)-REBOXETINE FOR TREATING
PERIPHERAL NEUROPATHY**

(57) The invention provides the use of optically
pure (S,S)-reboxetine, or a pharmaceutically
acceptable salt thereof, said compound being
substantially free of (R,R)-reboxetine, in the
manufacture of a medicament for the treatment or
prevention of peripheral neuropathy.

Claims: 1 independent
5 dependent

**(11) PI 2009 4626 B (51) Int. Cl. (2006)
A 61 K 31/5375
A 61 P 25/02**

(21) API 2008 010659 (22) 2008 04 24
(24) 2008 04 24

(60) EP 1459748, 2005 04 13

(73) Фармация & Апджон Компани
ЛЛК (US)

(72) Саэдуддин Ахмед (US);
Ларс Биргерсон (US);
Паскуале Цетера (US);
Роберт Клайд Маршалл (US);
Роберт Макартур (US);
Дункан П. Тейлор (US);
Эрик Х. Ф. Уонг (US)

(74) Тамаз Шилакадзе

(54) **(S,S)-РЕБОКСЕТИН ДЛЯ ЛЕЧЕНИЯ
ПЕРИФЕРИЙНОЙ НЕЙРОПАТИИ**

(57) Данное изобретение касается применения
(S,S)-ребоксетина или его фармацевтически
приемлемой соли для приготовления медика-
мента для лечения или профилактики пери-
ферийной нейропатии.

Пункты: 1 независ.
5 завис

**(11) PI 2009 4628 B (51) Int. Cl. (2006)
A 61 K 31/5375
A 61 P 29/00
A 61 P 25/00**

(21) API 2008 010717 (22) 2008 05 29
(24) 2008 05 29

(60) EP 1459750, 2004 09 22

(73) ფარმაცია & აფჯონ კომპანი ლლკ (US)
7000 პორტაჯ როუდი, კალამაზო,
მიჩიგანი 49001 (US)

(72) სიდუდინ აჰმედი (US);
ლარს ბირგერსონი (US);
პასკალ ცეტერა (US);
რობერტ კლაიდ მარშალი (US);
რობერტ მაკარტური (US);
დუნკან პ. ტეილორი (US);
ერიკ ჰ. ფ. უონგი (US)

(74) თამაზ შილაკადე

(54) **(S,S)-რეპოქსეტინი ფიბრომიალგიის
და სხვა სომატოფორმული დარღვევებ-
ის სამკურნალოდ**

(57) გამოგონება ეხება (S,S)-რეპოქსეტინის,
ან მისი ფარმაცევტულად მისადები მარილის
გამოყენებას ფიბრომიალგიის და სხვა სო-
მატოფორმული დარღვევების სამკურნალო
ან პროფილაქტიკური მედიკამენტის დასამ-
ზადებლად.

მუხლები: 1 დამოუკიდებელი
8 დამოკიდებული

(11) **PI 2009 4628 B** (51) **Int. Cl. (2006)**
A 61 K 31/5375
A 61 P 29/00
A 61 P 25/00

(21) API 2008 010717 (22) 2008 05 29
 (24) 2008 05 29
 (60) EP 1459750, 2004 09 22
 (73) PHARMACIA & UPJOHN COMPANY LLC (US)
 7000 Hortage Road, Kalamazoo, MI 49001 (US)
 (72) AHMED, Saeeduddin (US);
 BIRGERSON, Lars (US);
 CETERA, Pasquale (US);
 MARSHALL, Robert Clyde (US);
 MACARTHUR, Robert (US);
 TAYLOR, Duncan P (US);
 WONG, Erik H. F. (US)

(74) Tamaz Shilakadze
 (54) **(S,S)-REBOXETINE FOR TREATING FIBROMYALGIA AND OTHER SOMATOFORM DISORDERS**

(57) The invention provides the use of optically pure (S,S)-reboxetine, or a pharmaceutically acceptable salt thereof, said compound being substantially free of (R,R)-reboxetine, in the manufacture of a medicament for the treatment or prevention of fibromyalgia or another somatoform disorder.

Claims: 1 independent
 8 dependent

(11) **PI 2009 4628 B** (51) **Int. Cl. (2006)**
A 61 K 31/5375
A 61 P 29/00
A 61 P 25/00

(21) API 2008 010717 (22) 2008 05 29
 (24) 2008 05 29
 (60) EP 1459750, 2004 09 22
 (73) Фармация & Апджон Компани ЛЛК (US)
 (72) Саэдуддин Ахмед (US);
 Ларс Биргерсон (US);
 Паскуале Цетера (US);
 Роберт Клайд Маршалл (US);
 Роберт Макартур (US);
 Дункан П. Тейлор (US);
 Эрик Х. Ф. Уонг (US)

(74) Тамаз Шилакадзе
 (54) **(S,S) – РЕБОКСЕТИН ДЛЯ ЛЕЧЕНИЯ ФИБРОМИАЛГИИ И ДРУГИХ СОМА – ТОФОРМНЫХ РАССТРОЙСТВ**

(57) Изобретение касается применения (S,S)-ребоксетина, или его фармацевтически приемлемых солей для приготовления медикамента для лечения или профилактики фибромиалгии или других соматоформных расстройств.

Пункты: 1 независ.
 8 завис.

ბანყოფილება C

C 07

(11) **PI 2009 4625 B** (51) **Int. Cl. (2006)**
C 07 C 323/58
A 61 K 31/155
A 61 P 29/00

(21) API 2008 010668 (22) 2008 04 29
 (24) 2008 04 29
 (60) EP 1265860, 2005 05 18
 (73) ფარმაცია კორპორეიშენ (US)
 100 როუტ 206 ნორსი, პრიპეკი, ნიუ-ჯერსი, 07977 (US)
 (72) რონალდ კეიტ ვებერი (US);
 ალოკ კ. ავასტი (US);
 არია ა. ბერგმანისი (US);
 რიჩარდ სი. დარლეი (US);
 სკოტ ს. განსერი (US);
 ტიმოტი ჯ. პაგენი (US);
 ენ ე. ჰელინანი (US);
 დონალდ ვ. ჰენსენი (US);
 ბრაიან ს. პიკორი (US);
 ალან ე. მურმენი (US);
 ბარნეტ ს. პიცელე (US);
 მიშელ ა. პრომო (US);
 რიჩარდ რ. შარტმანი (US);
 ჯეფრი ს. სნაიდერი (US);
 მაჰიმა ტრივედი (US);
 სოფია ციმბალოვი (US);
 გარი ვ. ფილიპსი (US);
 ემბს რიჩარდ ვონდერი (US);
 გოფიკანდ იალამანხილი (US)

(74) თამაზ შილაკაძე

(54) **ამოიწონო ნაერთისა და მისი მარილების გამოყენება აზოტის ოქსიდის სინთეზას ინჰიბიტორებად**

(57) გამოგონება ეხება S-[2-[(1-იმინოეთილ) ამინო]ეთილ]-2-მეთილ-L-ცისტეინს, ან მის ფარმაცევტულად მისაღებ მარილს.

მუხლები: 1 დამოუკიდებელი
 37 დამოკიდებული

(11) **PI 2009 4625 B** (51) **Int. Cl. (2006)**
C 07 C 323/58
A 61 K 31/155
A 61 P 29/00

(21) API 2008 010668 (22) 2008 04 29
 (24) 2008 04 29
 (60) EP 1265860, 2005 05 18
 (73) PHARMACIA CORPORATION (US)
 100 Rout 206 North, Pripek, New-Jersey, 07977 (US)
 (72) WEBBER, Ronald, Keith (US);
 AWASTHI, Alok, K. (US);
 BERGMANIS, Arijia, A.; (US);
 DURLEY, Richard, C. (US);
 GANSER, Scott, S. (US);
 HAGEN, Timothy, J. (US);

HALLINAN, Ann, E. (US);
 HANSEN, Donald, W. (US);
 HICKORY, Brian, S. (US);
 MOORMANN, Alan, E. (US);
 PITZELE, Barnett, S. (US);
 PROMO, Michelle, A. (US);
 SCHATMAN, Richard, R. (US);
 SNYDER, Jeffrey, S. (US);
 TRIVEDI, Mahima (US);
 TSYMBALOV, Sofya (US)
 PHILLIPS, Gary, W. (US);
 VONDER EMBSE, Richard (US);
 YALAMANCHILI, Gopichand (US)

(74) Tamaz Shilakadze

(54) **AMIDINO COMPOUND AND SALTS
 THEREOF USEFUL AS NITRIC OXIDE
 SYNTHASE INHIBITORS**

(57) The present invention relates to S-[2-(1-Iminoethyl) amino] ethyl]-2-methyl-L-cysteine, or a pharmaceutically acceptable salt thereof.

Claims: 1 independent

37 dependent

(11) **PI 2009 4625 B** (51) **Int. Cl. (2006)**
C 07 C 323/58
A 61 K 31/155
A 61 P 29/00

(21) API 2008 010668 (22) 2008 04 29

(24) 2008 04 29

(60) EP 1265860, 2005 05 18

(73) Фармация Корпорейшен (US)

(72) Рональд Кейт Вебер (US);

Алок К. Аваст (US);

Ария А. Бергманис (US);

Ричард Си. Дарлей (US);

Скот С. Гансер (US);

Тимоти Дж. Хаген (US);

Эн. Э. Хеллинан (US);

Дональд В. Хенсен (US);

Брайян С. Хикор (US);

Алан Э. Мурменн (US);

Барнет С. Пицеле (US);

Мишель А. Промо (US);

Ричард Р. Шартман (US);

Джефри С. Снайдер (US);

Махима Триведи (US);

София Цимбалов (US);

Гари В. Филипс (US);

Эмбс Ричард Вондер (US);

Гофиканд Яламанчил (US)

(74) Тамаз Шилакадзе

(54) **ПРИМЕНЕНИЕ АМИДИНО СОЕДИ-
 НЕНИЯ И ЕГО СОЛИ В КАЧЕСТВЕ
 ИНГИБИТОРОВ СИНТАЗЫ ОКИСИ
 АЗОТА**

(57) Изобретение касается S - [2 - [(1-имино-этил) амино] этил] - 2 -метил -L - цистеина, или его фармацевтически приемлемой соли.

Пункты: 1 независ.

37 завис.

5. გამომგონებები

5.1. პატენტები გამომგონებებზე (მეორე პუბლიკაცია)

5. INVENTIONS

5.1. PATENTS FOR INVENTIONS (second publication)

5. ИЗОБРЕТЕНИЯ

5.1. ПАТЕНТЫ НА ИЗОБРЕТЕНИЯ (вторая публикация)

განყოფილება A

A 24

(11) P 2009 4635 B (51) Int. Cl. (2006) A 24 D 1/02

- (10) AP 2008 9640 A
- (21) AP 2005 009640
- (22) 2005 02 28
- (24) 2005 02 28
- (31) 0404324.6
- (32) 2004 02 27
- (33) GB
- (86) PCT/GB2005/000669, 2005 02 28
- (73) ბრიტიშ ამერიკენ ტობაკო (ინვესტმენტს) ლიმიტიდ (GB)
გლობ ჰაუს, 1 ვოთერ სთრით, ლონდონი, WC2R 3LA (GB)
- (72) ჯონ, როჯერ სემპსონი (GB);
რიჩარდ ოლივერი (GB);
გორდონ, როუეთ გრიერსონი (GB);
დომონიკ ვუდკოკ (GB)
- (74) გურამ ციციშვილი
- (54) *მოსაწვრი ნაკეთობა და ხერხი და მანქანა მის დასამუშავებლად*

- (21) AP 2006 009609
- (22) 2006 09 06
- (24) 2006 09 06
- (73) ჯემალ აბრამიშვილი (GE)
ბედუკაძის ქ.12, 1800, დუშეთი (GE)
- (72) ჯემალ აბრამიშვილი (GE)
- (54) *დამწვრობის, ტკივილგამაყუჩებელი, ჰრილოვებისა და ჩირქოვანი დაავადებების საწინააღმდეგო საშუალება*

(11) P 2009 4639 B (51) Int. Cl. (2006) A 61 K 9/24 A 61 K 31/403

- (10) AP 2008 9797 A
- (21) AP 2005 009797
- (22) 2005 05 26
- (24) 2005 05 26
- (31) 60/575, 319
- (32) 2004 05 28
- (33) US
- (86) PCT/US2005/018692, 2005 05 26
- (73) ბრისტოლ-მაიერს სქუიბ კომპანი (US)
როუთ 206 და პროვინსლაინ როუდ, პრინსტონი, NJ 08543-4000 (US)
- (72) დივიაკანტ დესაი (US);
ბინგ ე.ლი (US)
- (74) თამაზ შილაკაძე
- (54) *საწარმის ტაბლეტის შორეულადი და ხერხი*

A 61

(11) P 2009 4636 B (51) Int. Cl. (2006) A 61 K 8/00

- (10) AP 2008 9644 A
- (21) AP 2006 009644
- (22) 2006 10 02
- (24) 2006 10 02
- (73) მაია ბუილნიშვილი (GE)
შარტავას ქ. 4, ბ. 13, 0160, თბილისი (GE);
ეკა სულაქველიძე (GE)
შარტავას ქ. 4, ბ. 13, 0160, თბილისი (GE)
- (72) მაია ბუილნიშვილი (GE);
ეკა სულაქველიძე (GE)
- (54) *სახის მკვებავი მაღაჟო*

(11) P 2009 4644 B (51) Int. Cl. (2006) A 61 K 31/07

- (10) AP 2008 10169 A
- (21) AP 2005 010169
- (22) 2005 12 07
- (24) 2005 12 07
- (31) 60/634,449; 60/660,924; 60/660,904;
60/672,405; 60/698,512; 11/296,909
- (32) 2004 12 08; 2005 03 10; 2005 03 11;
2005 04 18; 2005 07 11; 2005 12 08
- (33) US; US; US; US; US; US
- (86) PCT/US2005/044416, 2005 12 07
- (73) სირონ ტერაპიუტიკს, ინკ. (US)
3110 ჩერი პალმ დრაივ, სუიტ 340, ტამპა, ფლორიდა 33619 (US)
- (72) კენეტ უიდლრი (US);
ჯეი ლიხტერი (US);
ნატან ლ. მეიტა (US)

(11) P 2009 4634 B (51) Int. Cl. (2006) A 61 K 9/06 A 61 K 33/22 A 61 K 35/56

- (10) AP 2008 9609 A
- (21) AP 2005 009609
- (22) 2005 02 28
- (24) 2005 02 28
- (31) 0404324.6
- (32) 2004 02 27
- (33) GB
- (86) PCT/GB2005/000669, 2005 02 28
- (73) ბრიტიშ ამერიკენ ტობაკო (ინვესტმენტს) ლიმიტიდ (GB)
გლობ ჰაუს, 1 ვოთერ სთრით, ლონდონი, WC2R 3LA (GB)
- (72) ჯონ, როჯერ სემპსონი (GB);
რიჩარდ ოლივერი (GB);
გორდონ, როუეთ გრიერსონი (GB);
დომონიკ ვუდკოკ (GB)
- (74) გურამ ციციშვილი
- (54) *მოსაწვრი ნაკეთობა და ხერხი და მანქანა მის დასამუშავებლად*

(74) ლილიანა დარახველიძე
(54) *რეზინოლწარმოვებულები, მათი კომპოზიციები და ანალიზები რეზინოლთან დაკავშირებული დაავადებების სამკურნალოდ*

(11) P 2009 4640 B **(51) Int. Cl. (2006)**
A 61 K 31/53
A 61 K 31/502
A 61 K 31/4745
A 61 K 31/498
A 61 K 31/4743
A 61 K 31/4709

(10) AP 2008 9847 A (44) 15(259)/2008
(21) AP 2005 009847
(22) 2005 07 15
(24) 2005 07 15
(31) 60/588,448
(32) 2004 07 15
(33) US
(86) PCT/US2005/025193, 2005 07 15
(73) ეი-ემ-არ ტექნოლოჯი, ინკ. (US)
5429 მაინ სთროთ, ს.ე. 2587, მანჩესტერ ცენტრი, ვერმონტი, 05255-2587 (US);
ბრისტოლ-მაიერს სქუიბ კომპანი (US)
ლაგრენსვილ-პრინსტონ როად, პრინსტონ, ნიუ ჯერსი 08543-4000 (US)
(72) ბრუს ფ. მოლინო (US);
შუანგ ლიუ (US);
ბარი ა. ბერკოვიჩ (US);
პეტერ რ. გუცო (US);
ჯაიმს პ. ბექ (US);
მარლენ ქოენ (US)
(74) ალექსანდრე კვერნაძე
(54) *არტილ-და კუმეროარილ-ჩანაცვლებული ტეტრაჰიდროიზოქინოლინები და მათი გამოყენება ნორეპინეფრინის, დოპამინის და სეროტონინის უკუმიტაცების ბლოკირებისთვის*

(11) P 2009 4633 B **(51) Int. Cl. (2006)**
A 61 K 31/4162
A 61 P 35/00
A 61 P 31/12
A 61 P 25/28
A 61 P 17/06
A 61 P 19/02
A 61 P 9/10

(10) AP 2008 9600 A (44) 17(261)/2008
(21) AP 2005 009600
(22) 2005 02 02
(24) 2005 02 02
(31) 60/541,452
(32) 2004 02 03
(33) US

(86) PCT/EP2005/001021, 2005 02 02
(73) ფაიზერ იტალია ს.რ.ლ.(IT)
ვია SS 156 კმ. 50, I-04100 ლატინა (IT)
(72) დანიელე ფანსელი (IT);
სიმონა ბინდი (IT);
მარიო ვარასი (IT);
პაოლა ვიანელი (IT);
სერჯიო ვიოგლიო (IT);
დანიე ტესეი (IT)
(74) შალვა გვარამაძე
(54) *1H-თიენო[2,3-ც]პირაზოლის წარმოებულები რომლებიც გამოიყენება კინაზას ინჰიბიტორების სახით*

(11) P 2009 4637 B **(51) Int. Cl. (2006)**
A 61 K 31/428
A 61 K 31/15
A 61 P 3/04

(10) AP 2008 9679 A (44) 19(263)/2008
(21) AP 2005 009679
(22) 2005 03 30
(24) 2005 03 30
(31) 04.03359
(32) 2004 03 31
(33) FR
(86) PCT/FR2005/000755, 2005 03 30
(73) დე ლაბორატუარ სერვიერ (FR)
12, პლას დე ლა დეფანს, F-92415 კურბევუა სედექსი (FR);
სენტრ ნასიონალ დე ლა რეშერშ სიანტიფიკ (ს.ნ.რ.ს.) (FR)
3, რიუ მიშელ ანგ, F-75794 პარიზი სედექსი 16 (FR)
(72) დუი კასტელა (FR);
ლიუკ პენიკო (FR);
პასკალ ბერთელო (FR);
კატერინ დაკე (FR);
დანიელ-ანრი კენარი (FR)
(74) თამაზ შილაკაძე
(54) *კუმეროარილ ნაერთის და ანტიოქსიდანტის კომბინაცია და მისი გამოყენება სიმსუქნის სამკურნალოდ*

(11) P 2009 4645 B **(51) Int. Cl. (2006)**
A 61 K 36/00

(10) AP 2008 10171 A (44) 21(265)/2008
(21) AP 2007 010171
(22) 2007 07 09
(24) 2007 07 09
(73) ლიანა რურუა (GE)
დოლიძის ქ.კორპ.21, ბ.38, 0171, თბილისი (GE)
(72) ლიანა რურუა (GE)
(54) *მცენარეული სამკურნალო საშუალება*

(11) P 2009 4646 B **(51) Int. Cl. (2006)**

A 61 K 36/00

- (10) AP 2008 10203 A (44) 21(265)/2008
- (21) AP 2007 010203
- (22) 2007 07 30
- (24) 2007 07 30
- (73) ბორის შხიანი (GE)
ტოლსტოის ქ. 15, 0102, თბილისი (GE)
- (72) ბორის შხიანი (GE)
- (54) *პროსტატიტის სამკურნალო საწიველი*

- გიორგი რეხვიაშვილი (GE)
ვ.ჩიქოვანის ქ. 35, 0177, თბილისი (GE);
დავით ქართველიშვილი (GE)
ს.ჩიქოვანის ქ.24, ბ.76, 0171,
თბილისი (GE)
- (72) ამირან რეხვიაშვილი (GE);
გიორგი რეხვიაშვილი (GE);
დავით ქართველიშვილი (GE)
- (54) *ნახშირწყალბადის მასალის
ბაზენების და გამდიდრების ხერხი და
მოწყობილობა*

განყოფილება C

C 07

- (11) P 2009 4638 B (51) Int. Cl. (2006)
C 07 D 401/12
C 07 D 405/14
A 61 K 31/4184
C 07 D 401/14

- (10) AP 2008 9755 A (44) 17(261)/2008
- (21) AP 2005 009755
- (22) 2005 06 01
- (24) 2005 06 01
- (31) 2004-177488; 60/607,008; 60/607,035;
60/607,048
- (32) 2004 06 15; 2004 09 02; 2004 09 02;
2004 09 02
- (33) JP; US; US; US
- (86) PCT/IB2005/001825, 2005 06 01
- (73) ფაიზერ ინკ. (US)
235 ისტ 42-ე სტრიტ, ნიუ იორკი, შტატი
ნიუ იორკი 10017 (US)
- (72) კოჯი ანდო (JP);
სატორუ იგუჩი (JP);
ნორიაკი მიურეისი (JP);
იოშინორი მურატა (JP);
ტოიოჰარუ ნუმატა (JP);
ჰიროკი სოუნი (JP);
ჩიკარა უჩიდა (JP);
ტატსუო უეკი (JP)
- (74) შალვა გვარამაძე
- (54) *ბენზიმიდაზოლონ კარბონმშავს
წარმოებულები*

C 10

- (11) P 2009 4631 B (51) Int. Cl. (2006)
C 10 G 45/02
C 10 G 32/02
C 10 G 27/06

- (10) AP 2008 9425 A (44) 21(265)/2008
- (21) AP 2006 009425
- (22) 2006 06 01
- (24) 2006 06 01
- (73) ამირან რეხვიაშვილი (GE)
ვ.ჩიქოვანის ქ. 35, 0177, თბილისი (GE);

C 12

- (11) P 2009 4629 B (51) Int. Cl. (2006)
C 12 N 15/12
C 12 N 15/62
C 12 N 15/63
C 07 K 14/47
C 07 K 16/18
A 61 K 38/17
A 61 K 39/395
A 61 K 48/00

- (10) AP 2008 9025 A (44) 17(261)/2008
- (21) AP 2004 009025
- (22) 2004 03 17
- (24) 2004 03 17
- (31) 60/455,756; 60/480,241; 60/492,057
- (32) 2003 03 19; 2003 06 20; 2003 08 01
- (33) US; US; US
- (86) PCT/US2004/008323, 2004 03 17
- (73) ბაიოჯენ აიდეკ მა ინკ. (US)
14, კემბრიჯ სენტერი, კემბრიჯი,
მასაჩუსეტსი 02142 (US)
- (72) შა მაი (US);
ჯონ მაკოი (GB);
ბლეიკ რ. პეპინსკი (US);
დენიელ ხ. ს. ლი (CA)
- (74) შალვა გვარამაძე
- (54) *Nogo რეცეპტორის შემსაბამებელი
ცილა*

განყოფილება E

E 03

- (11) P 2009 4632 B (51) Int. Cl. (2006)
E 03 D 5/092

- (10) AP 2008 9550 A (44) 21(265)/2008
- (21) AP 2006 009550
- (22) 2006 07 28
- (24) 2006 07 28
- (73) ალექსანდრე სამადაშვილი (GE)
ვაჟა-ფშაველას გამზ. V კვარტ., კორპ.1,
ბ.12, 0186, თბილისი (GE);

- ალეკო სამადაშვილი (GE)
 არსენას ქ. 32, 0181, თბილისი (GE)
 (72) ალექსანდრე სამადაშვილი (GE);
 ალეკო სამადაშვილი (GE)
 (54) *სიშონი*

- (54) *მანქანების კოდიტი კოდიტირებულ სიბნალში ერთეული შეცდომების აღმოჩენისა და კორექტირების ხერხი*

ბანყოფილება F

F 03

- (11) P 2009 4642 B (51) Int. Cl. (2006)
F 03 B 13/00
 (10) AP 2008 9912 A (44) 21(265)/2008
 (21) AP 2007 009912
 (22) 2007 03 07
 (24) 2007 03 07
 (73) შოთა კაპანაძე (GE)
 ფასანაურის ქ. 14, ბ. 47, 0179,
 თბილისი (GE)
 (72) შოთა კაპანაძე (GE)
 (54) *კიდროაბრეშატი*

- (11) P 2009 4641 B (51) Int. Cl. (2006)
F 03 D 1/00
 (10) AP 2008 9908 A (44) 21(265)/2008
 (21) AP 2007 009908
 (22) 2007 03 05
 (24) 2007 03 05
 (73) შოთა კაპანაძე (GE)
 ფასანაურის ქ. 14, ბ. 47, 0179,
 თბილისი (GE)
 (72) შოთა კაპანაძე (GE)
 (54) *ქარის დანადგარი*

ბანყოფილება G

G 11

- (11) P 2009 4647 B (51) Int. Cl. (2006)
G 11 B 20/18
G 06 F 11/00
H 03 M 5/12
 (10) AP 2008 10235 A (44) 21(265)/2008
 (21) AP 2007 010235
 (22) 2007 08 23
 (24) 2007 08 23
 (73) ვიქტორ ნანობაშვილი (GE)
 ბალანჩივაძის ქ. კორპ.8, ბ.19, 0171,
 თბილისი (GE);
 დავით ნანობაშვილი (GE)
 ბალანჩივაძის ქ. კორპ.8, ბ.19, 0171,
 თბილისი (GE)
 (72) ვიქტორ ნანობაშვილი (GE);
 დავით ნანობაშვილი (GE)

ბანყოფილება H

H 04

- (11) P 2009 4643 B (51) Int. Cl. (2006)
H 04 H 20/76
H 04 H 20/81
H 04 M 11/06
 (10) AP 2008 10111 A (44) 21(265)/2008
 (21) AP 2007 010111
 (22) 2007 06 05
 (24) 2007 06 05

- (73) დევი ვასაძე (GE)
 სულხან-საბას გამზ. 25/31, 4600,
 ქუთაისი (GE);
 დავით ვასაძე (GE)
 სულხან-საბას გამზ. 25/31, 4600,
 ქუთაისი (GE);
 ირაკლი ვასაძე (GE)
 სულხან-საბას გამზ. 25/31, 4606,
 ქუთაისი (GE)
 (72) დევი ვასაძე (GE);
 დავით ვასაძე (GE);
 ირაკლი ვასაძე (GE)
 (54) *საკაბელო კავშირბაგმულობის დისტანციურად მართვადი კომპლექსური სისტემა*

- (11) P 2009 4630 B (51) Int. Cl. (2006)
H 04 Q 7/20
H 04 Q 7/38
H 04 L 12/28

- (10) AP 2008 9095 A (44) 15(259)/2008
 (21) AP 2004 009095
 (22) 2004 04 28
 (24) 2004 04 28
 (31) 60/476,322; 10/737,369
 (32) 2003 06 06; 2003 12 16
 (33) US; US
 (86) PCT/US2004/013013, 2004 04 28
 (73) ინტერდიჯიტალ ტექნოლოჯი
 კორპორეიშენ (US)
 300 დელავერ ავენიუ, სუიტ 527,
 უილმინგტონი, DE 19801, (US)
 (72) დეზაშიშ პურკაიასთა (IN);
 ამარნათ ჩიტტი (IN)
 (74) შალვა გვარამაძე
 (54) *უსაღვერ კომუნიკაციის მოწყობილობები და ხერხები მრავალსისტემიან კომუნიკაციებში*

6. სასარგებლო მოდელები

6.1. პატენტები სასარგებლო მოდელებზე (მეორე პუბლიკაცია)

6. UTILITY MODELS

6.1. PATENTS FOR UTILITY MODELS (second publication)

6. ПОЛЕЗНЫЕ МОДЕЛИ

6.1. ПАТЕНТЫ НА ПОЛЕЗНЫЕ МОДЕЛИ (вторая публикация)

ბანყოფილება A

A 01

(11) U 2009 1485 Y (51) Int. Cl. (2006) A 01 K 47/02
 (10) AU 2008 10568 U (44) 21(265)/2008
 (21) AU 2008 010568
 (22) 2008 03 18
 (24) 2008 03 18
 (73) რეზო ვაშაკიძე (GE)
 ვაშაკიძის ქ. 27, სოფ. დიდი ჯიხაიში, 3919, სამტრედიის რ-ნი (GE)
 (72) რეზო ვაშაკიძე (GE)
 (54) *სპის ჩარჩო*

ბანყოფილება C

C 07

(11) U 2009 1482 Y (51) Int. Cl. (2006) C 07 C 15/00
 (10) AU 2008 9483 U (44) 19(263)/2008
 (21) AU 2006 009483
 (22) 2006 06 28
 (24) 2006 06 28
 (73) გიორგი მაჭარაძე (GE)
 ვარკეთილი-3, II მკრ., კორპ.2, ბ.86, 0163, თბილისი (GE);
 ნიკოლოზ ბოვინი (RU)
 უსტინსკი პროეზდ 20, ბ.27, 109240, მოსკოვი (RU);
 ანატოლი ხორლინი (RU)
 ორლიკოვსკი პერეულოკ 70, ბ.36, 107139, მოსკოვი (RU);
 რამაზ გახოკიძე (GE)
 ბარნოვის ქ. 82, 0128, თბილისი (GE);
 ნანა ჯიქია (GE)
 სანზონა კორპ. 3ვ, ბ.14, 0192, თბილისი (GE)
 (72) გიორგი მაჭარაძე (GE);
 ნიკოლოზ ბოვინი (RU);
 ანატოლი ხორლინი (RU);
 რამაზ გახოკიძე (GE);
 ნანა ჯიქია (GE)
 (54) *2-აცეტილამინო-2 დეოქსი-α-D-გლიკოპირანოზილქლორიდის მიღების ხერხი*

(11) U 2009 1483 Y (51) Int. Cl. (2006) C 07 C 15/00
 (10) AU 2008 9484 U (44) 21(265)/2008
 (21) AU 2006 009484
 (22) 2006 06 28
 (24) 2006 06 28
 (73) გიორგი მაჭარაძე (GE)
 ვარკეთილი-3, II მკრ., კორპ.2, ბ.86, 0163, თბილისი (GE);
 ნიკოლოზ ბოვინი (RU)
 უსტინსკი პროეზდ 20, ბ.27, 109240, მოსკოვი (RU);
 ანატოლი ხორლინი (RU)
 ორლიკოვსკი პერეულოკ 70, ბ.36, 107139, მოსკოვი (RU);
 რამაზ გახოკიძე (GE)
 ბარნოვის ქ.82, 0179, თბილისი (GE);
 ნანა ჯიქია (GE)
 სანზონა კორპ. 3ვ, ბ.14, 0192, თბილისი (GE)
 (72) გიორგი მაჭარაძე (GE);
 ნიკოლოზ ბოვინი (RU);
 ანატოლი ხორლინი (RU);
 რამაზ გახოკიძე (GE);
 ნანა ჯიქია (GE)
 (54) *2-მეთილ-გლიკო-[2,1-d]-2-ოქსაზოლინის მიღების ხერხი*

(11) U 2009 1484 Y (51) Int. Cl. (2006) C 07 C 15/00
 (10) AU 2008 9485 U (44) 21(265)/2008
 (21) AU 2006 009485
 (22) 2006 06 28
 (24) 2006 06 28
 (73) გიორგი მაჭარაძე (GE)
 ვარკეთილი-3, II მკრ., კორპ.2, ბ.86, 0163, თბილისი (GE);
 ნიკოლოზ ბოვინი (RU)
 უსტინსკი პროეზდ 20, ბ.27, 109240, მოსკოვი (RU);
 ანატოლი ხორლინი (RU)
 ორლიკოვსკი პერეულოკ 70, ბ.36, 107139, მოსკოვი (RU);
 რამაზ გახოკიძე (GE)
 ბარნოვის ქ.82, 0179, თბილისი (GE);
 ნანა ჯიქია (GE)
 სანზონა კორპ. 3ვ, ბ.14, 0192, თბილისი (GE)
 (72) გიორგი მაჭარაძე (GE);
 ნიკოლოზ ბოვინი (RU);

7. სისტემური საძიებლები და შესაბამისობის სხრილები

7.1. გამოგონებები

7.1.1. საერთაშორისო კლასიფიკაციის ინდექსთან განაცხადის გამოქვეყნების ნომრების შესაბამისობის ცხრილი

7. Classification indexes and concordance tables

7.1 INVENTIONS

7.1.1. Concordance table of numbers of published applications with reference to classification index

7. СИСТЕМАТИЧЕСКИЕ УКАЗАТЕЛИ И ТАБЛИЦЫ СООТВЕТСТВИЙ

7.1. ИЗОБРЕТЕНИЯ

7.1.1. Таблица соответствий с индексами Международной классификации номеров публикаций заявок

საერთაშორისო კლასიფიკაციის ინდექსი (51)	განაცხადის გამოქვეყნების ნომერი (10)
1	2
A 01 G 1/00	AP 2009 10680 A
A 61 K 31/56	AP 2009 10263 A
A 61 K 31/165; A 61 P 25/00; A 61 P 43/00	AP 2009 10391 A
A 61 K 31/165; A 61 P 25/00; A 61 P 43/00	AP 2009 10392 A
A 61 K 31/165; A 61 P 25/00	AP 2009 9612 A
A 61 K 31/165; A 61 P 25/22	AP 2009 9966 A
A 61 K 31/165; A 61 P 25/24	AP 2009 9610 A
A 61 K 31/404; A 61 P 25/28; A 61 P 29/00; A 61 P 35/00	AP 2009 10441 A
B 09 B 3/00	AP 2009 10053 A
B 63 B 39/06	AP 2009 10696 A
C 03 C 13/06	AP 2009 9787 A
C 05 F 3/00; C 05 G 3/04	AP 2009 10454 A
C 07 C 233/18; A 61 K 31/165	AP 2009 10153 A
C 07 C 233/18; A 61 K 31/165	AP 2009 10154 A
C 07 C 255/46, 317/48, 323/60; C 07 D 213/32, 241/12, 309/14, 333/20, 335/02; A 61 P 17/06, 37/00; A 61 K 31/277	AP 2009 9352 A
C 07 D 309/06, 405/12, 309/08, 295/12, 405/06, 405/14, 295/14, 417/04, 417/06; A 61 K 31/55; A 61 P 25/06; C 07 D 405/04	AP 2009 9693 A
C 07 K 5/06; C 07 D 209/42	AP 2009 9261 A
C 10 G 3/00	AP 2009 10638 A
C 12 Q 1/68	AP 2009 10070 A
F 17 D 1/04	AP 2009 10176 A
F 24 C 3/00	AP 2009 10098 A
G 01 K 17/00	AP 2009 10414 A
G 01 K 17/00	AP 2009 10475 A
G 06 F 19/00; G 06 Q 90/00	AP 2009 10297 A
G 06 F 21/00; G 06 F 13/00; H 04 L 9/00	AP 2009 9713 A

- 7.1.2. განაცხადის გამოქვეყნების ნომრებთან საერთაშორისო კლასიფიკაციის ინდექსების შესაბამისობის ცხრილი
- 7.1.2. Concordance table of classification index with reference to numbers of published applications
- 7.1.2. Таблица соответствий номеров публикаций заявок с индексами Международной классификации

განაცხადის გამოქვეყნების ნომერი (10)	საერთაშორისო კლასიფიკაციის ინდექსი (51)
1	2
AP 2009 9261 A	C 07 K 5/06; C 07 D 209/42
AP 2009 9352 A	C 07 C 255/46, 317/48, 323/60; C 07 D 213/32, 241/12, 309/14, 333/20, 335/02; A 61 P 17/06, 37/00; A 61 K 31/277
AP 2009 9610 A	A 61 K 31/165; A 61 P 25/24
AP 2009 9612 A	A 61 K 31/165; A 61 P 25/00
AP 2009 9693 A	C 07 D 309/06, 405/12, 309/08, 295/12, 405/06, 405/14, 295/14, 417/04, 417/06; A 61 K 31/55; A 61 P 25/06; C 07 D 405/04
AP 2009 9713 A	G 06 F 21/00; G 06 F 13/00; H 04 L 9/00
AP 2009 9787 A	C 03 C 13/06
AP 2009 9966 A	A 61 K 31/165; A 61 P 25/22
AP 2009 10053 A	B 09 B 3/00
AP 2009 10070 A	C 12 Q 1/68
AP 2009 10098 A	F 24 C 3/00
AP 2009 10153 A	C 07 C 233/18; A 61 K 31/165
AP 2009 10154 A	C 07 C 233/18; A 61 K 31/165
AP 2009 10176 A	F 17 D 1/04
AP 2009 10263 A	A 61 K 31/56
AP 2009 10297 A	G 06 F 19/00; G 06 Q 90/00
AP 2009 10391 A	A 61 K 31/165; A 61 P 25/00; A 61 P 43/00
AP 2009 10392 A	A 61 K 31/165; A 61 P 25/00; A 61 P 43/00
AP 2009 10414 A	G 01 K 17/00
AP 2009 10441 A	A 61 K 31/404; A 61 P 25/28; A 61 P 29/00; A 61 P 35/00
AP 2009 10454 A	C 05 F 3/00; C 05 G 3/04
AP 2009 10475 A	G 01 K 17/00
AP 2009 10638 A	C 10 G 3/00
AP 2009 10680 A	A 01 G 1/00
AP 2009 10696 A	B 63 B 39/06

7.2. სასარგებლო მოდელები

- 7.2.1. საერთაშორისო კლასიფიკაციის ინდექსთან განაცხადის გამოქვეყნების ნომრების შესაბამისობის ცხრილი

7.2. UTILITY MODELS

- 7.2.1. Concordance table of numbers of published applications with reference to classification index

7.2. ПОЛЕЗНЫЕ МОДЕЛИ

- 7.2.1. Таблица соответствий с индексами Международной классификации номеров публикаций заявок

საერთაშორისო კლასიფიკაციის ინდექსი (51)	განაცხადის გამოქვეყნების ნომერი (10)
1	2
A 61 K 9/06, 8/30, 8/67, 8/92, 8/97	AU 2009 10805 U
A 61 K 9/06, 8/30, 8/67, 8/92, 8/97	AU 2009 10806 U
A 61 K 9/06, 8/30, 8/67, 8/97	AU 2009 10807 U

1	2
A 61 K 9/20, 31/00	AU 2009 10626 U
A 61 K 9/00, 31/00	AU 2009 10802 U
A 61 K 9/20	AU 2009 10585 U
A 61 K 9/20	AU 2009 10586 U
A 61 K 33/08	AU 2009 10851 U
A 61 K 35/76	AU 2009 10197 U
A 61 K 35/76	AU 2009 10198 U
A 61 K 35/76	AU 2009 10199 U
A 61 K 35/76	AU 2009 10200 U
A 61 K 36/00	AU 2009 10814 U
B 43 M 17/00	AU 2009 10219 U
C 11 D 1/00	AU 2009 10303 U
C 12 G 3/06	AU 2009 10848 U
C 12 G 3/06	AU 2009 10849 U
C 23 C 8/00; C 23 C 22/00	AU 2009 10080 U

7.2.2. განაცხადის გამოქვეყნების ნომრებთან საერთაშორისო კლასიფიკაციის ინდექსების შესაბამისობის ცხრილი

7.2.2. Concordance table of classification index with reference to numbers of published applications

7.2.2. Таблица соответствий номеров публикации заявок с индексами Международной классификации

განაცხადის გამოქვეყნების ნომერი (10)	საერთაშორისო კლასიფიკაციის ინდექსი (51)
1	2
AU 2009 10080 U	C 23 C 8/00; C 23 C 22/00
AU 2009 10197 U	A 61 K 35/76
AU 2009 10198 U	A 61 K 35/76
AU 2009 10199 U	A 61 K 35/76
AU 2009 10200 U	A 61 K 35/76
AU 2009 10219 U	B 43 M 17/00
AU 2009 10303 U	C 11 D 1/00
AU 2009 10585 U	A 61 K 9/20
AU 2009 10586 U	A 61 K 9/20
AU 2009 10626 U	A 61 K 9/20, 31/00
AU 2009 10802 U	A 61 K 9/00, 31/00
AU 2009 10805 U	A 61 K 9/06, 8/30, 8/67, 8/92, 8/97
AU 2009 10806 U	A 61 K 9/06, 8/30, 8/67, 8/92, 8/97
AU 2009 10807 U	A 61 K 9/06, 8/30, 8/67, 8/97
AU 2009 10814 U	A 61 K 36/00
AU 2009 10848 U	C 12 G 3/06
AU 2009 10849 U	C 12 G 3/06
AU 2009 10851 U	A 61 K 33/08

7.3. სამრეწველო ნიმუშები

7.3.1. საერთაშორისო კლასიფიკაციის ინდექსთან განაცხადის გამოქვეყნების ნომრების შესაბამისობის ცხრილი

7.3. INDUSTRIAL DESIGNS

7.3.1. Concordance table of numbers of published applications with reference to classification index

7.3. ПРОМЫШЛЕННЫЕ ОБРАЗЦЫ

7.3.1. Таблица соответствий с индексами Международной классификации номеров публикаций заявок

საერთაშორისო კლასიფიკაციის ინდექსი (51)	განაცხადის გამოქვეყნების ნომერი (10)
1	2
06-04; 10-04	AD 2009 506 S
09-01	AD 2009 504 S
09-03	AD 2009 497 S
12-16	AD 2009 507 S
12-16	AD 2009 508 S
12-16	AD 2009 512 S
24-03	AD 2009 499 S

7.3.2. განაცხადის გამოქვეყნების ნომრებთან საერთაშორისო კლასიფიკაციის ინდექსების შესაბამისობის ცხრილი

7.3.2. Concordance table of classification index with reference to numbers of published applications

7.3.2. Таблица соответствий номеров публикации заявок с индексами Международной классификации

განაცხადის გამოქვეყნების ნომერი (10)	საერთაშორისო კლასიფიკაციის ინდექსი (51)
1	2
AD 2009 497 S	09-03
AD 2009 499 S	24-03
AD 2009 504 S	09-01
AD 2009 506 S	06-04; 10-04
AD 2009 507 S	12-16
AD 2009 508 S	12-16
AD 2009 512 S	12-16

7.4. გამოგონებები (მეორე პუბლიკაცია)

7.4.1. საერთაშორისო კლასიფიკაციის ინდექსთან განაცხადის პატენტისა და გამოქვეყნების ნომრების შესაბამისობის ცხრილი

7.4. INVENTIONS (second publication)

7.4.1. Concordance Table of Numbers of Patents and Numbers of Published Applications with reference to Classification Index

7.4. ИЗОБРЕТЕНИЯ (вторая публикация)

7.4.1. Таблица соответствий с индексами Международной классификации номеров патентов и номеров публикаций заявок

საერთაშორისო კლასიფიკაციის ინდექსი (51)	პატენტის ნომერი (11)	განაცხადის გამოქვეყნების ნომერი (10)
1	2	3
A 24 D 1/02	P 2009 4635 B	AP 2008 9640 A
A 61 K 8/00	P 2009 4636 B	AP 2008 9644 A
A 61 K 9/06, 33/22, 35/56	P 2009 4634 B	AP 2008 9609 A
A 61K 9/16; 9/28; 47/38; 9/26; 47/32; 31/505	PI 2009 4627 B	-
A 61 K 9/24; A 61 K 31/403	P 2009 4639 B	AP 2008 9797 A
A 61 K 31/07	P 2009 4644 B	AP 2008 10169 A
A 61 K 31/53; A 61 K 31/502; A 61 K 31/4745; A 61 K 31/498; A 61 K 31/4743; A 61 K 31/4709	P 2009 4640 B	AP 2008 9847 A
A 61 K 31/4162; A 61 P 35/00, 31/12, 25/28, 17/06, 19/02, 9/10	P 2009 4633 B	AP 2008 9600 A
A 61 K 31/428, 31/15; A 61 P 3/04	P 2009 4637 B	AP 2008 9679 A
A 61 K 31/5375; A 61 P 25/02	PI 2009 4626 B	-
A 61 K 31/5375; A 61 P 29/00; A 61 P 25/00	PI 2009 4628 B	-
A 61 K 36/00	P 2009 4645 B	AP 2008 10171 A
A 61 K 36/00	P 2009 4646 B	AP 2008 10203 A
C 07 C 323/58; A 61 K 31/155; A 61 P 29/00	PI 2009 4625 B	-
C 07 D 401/12, 405/14; A 61 K 31/4184; C 07 D 401/14	P 2009 4638 B	AP 2008 9755 A
C 10 G 45/02; C 10 G 32/02; C 10 G 27/06	P 2009 4631 B	AP 2008 9425 A
C 12 N 15/12, 15/62, 15/63; C 07 K 14/47, 16/18; A 61 K 38/17, 39/395, 48/00	P 2009 4629 B	AP 2008 9025 A
E 03 D 5/092	P 2009 4632 B	AP 2008 9550 A
F 03 B 13/00	P 2009 4642 B	AP 2008 9912 A
F 03 D 1/00	P 2009 4641 B	AP 2008 9908 A
G 11 B 20/18; G 06 F 11/00; H 03 M 5/12	P 2009 4647 B	AP 2008 10235 A
H 04 H 20/76; H 04 H 20/81; H 04 M 11/06	P 2009 4643 B	AP 2008 10111 A
H 04 Q 7/20; H 04 Q 7/38; H 04 L 12/28	P 2009 4630 B	AP 2008 9095 A

7.4.2. პატენტის ნომერთან განაცხადის გამოქვეყნების ნომრისა და საერთაშორისო კლასიფიკაციის ინდექსების შესაბამისობის ცხრილი

7.4.2. Concordance table of numbers of published applications with reference to classification index

7.4.2. Таблица соответствий номеров патента и номеров публикации заявок с индексами Международной классификации

პატენტის ნომერი (11)	განაცხადის გამოქვეყნების ნომერი (10)	საერთაშორისო კლასიფიკაციის ინდექსი (51)
1	2	3
PI 2009 4625 B	-	C 07 C 323/58; A 61 K 31/155; A 61 P 29/00
PI 2009 4626 B	-	A 61 K 31/5375; A 61 P 25/02
PI 2009 4627 B	-	A 61K 9/16; 9/28; 47/38; 9/26; 47/32; 31/505
PI 2009 4628 B	-	A 61 K 31/5375; A 61 P 29/00; A 61 P 25/00
P 2009 4629 B	AP 2008 9025 A	C 12 N 15/12, 15/62, 15/63; C 07 K 14/47, 16/18; A 61 K 38/17, 39/395, 48/00
P 2009 4630 B	AP 2008 9095 A	H 04 Q 7/20; H 04 Q 7/38; H 04 L 12/28
P 2009 4631 B	AP 2008 9425 A	C 10 G 45/02; C 10 G 32/02; C 10 G 27/06
P 2009 4632 B	AP 2008 9550 A	E 03 D 5/092
P 2009 4633 B	AP 2008 9600 A	A 61 K 31/4162; A 61 P 35/00, 31/12, 25/28, 17/06, 19/02, 9/10
P 2009 4634 B	AP 2008 9609 A	A 61 K 9/06, 33/22, 35/56
P 2009 4635 B	AP 2008 9640 A	A 24 D 1/02
1	2	3
P 2009 4636 B	AP 2008 9644 A	A 61 K 8/00
P 2009 4637 B	AP 2008 9679 A	A 61 K 31/428, 31/15; A 61 P 3/04
P 2009 4638 B	AP 2008 9755 A	C 07 D 401/12, 405/14; A 61 K 31/4184; C 07 D 401/14
P 2009 4639 B	AP 2008 9797 A	A 61 K 9/24; A 61 K 31/403
P 2009 4640 B	AP 2008 9847 A	A 61 K 31/53; A 61 K 31/502; A 61 K 31/4745; A 61 K 31/498; A 61 K 31/4743; A 61 K 31/4709
P 2009 4641 B	AP 2008 9908 A	F 03 D 1/00
P 2009 4642 B	AP 2008 9912 A	F 03 B 13/00
P 2009 4643 B	AP 2008 10111 A	H 04 H 20/76; H 04 H 20/81; H 04 M 11/06
P 2009 4644 B	AP 2008 10169 A	A 61 K 31/07
P 2009 4645 B	AP 2008 10171 A	A 61 K 36/00
P 2009 4646 B	AP 2008 10203 A	A 61 K 36/00
P 2009 4647 B	AP 2008 10235 A	G 11 B 20/18; G 06 F 11/00; H 03 M 5/12

7.4.3. განაცხადის ნომერთან, განაცხადის გამოქვეყნების ნომრისა და პატენტის ნომრის შესაბამისობის ცხრილი

7.4.3. Concordance table of serial numbers of applications, numbers of publications for applications and numbers of patents

7.4.3. Таблица соответствий номеров заявок, номеров публикации заявок и номеров патента

განაცხადის ნომერი (21)	განაცხადის გამოქვეყნების ნომერი (10)	პატენტის ნომერი (11)
1	2	3
AP 2004 009025	AP 2008 9025 A	P 2009 4629 B
AP 2004 009095	AP 2008 9095 A	P 2009 4630 B
AP 2006 009425	AP 2008 9425 A	P 2009 4631 B
AP 2006 009550	AP 2008 9550 A	P 2009 4632 B
AP 2005 009600	AP 2008 9600 A	P 2009 4633 B
AP 2006 009609	AP 2008 9609 A	P 2009 4634 B
AP 2005 009640	AP 2008 9640 A	P 2009 4635 B

1	2	3
AP 2006 009644	AP 2008 9644 A	P 2009 4636 B
AP 2005 009679	AP 2008 9679 A	P 2009 4637 B
AP 2005 009755	AP 2008 9755 A	P 2009 4638 B
AP 2005 009797	AP 2008 9797 A	P 2009 4639 B
AP 2005 009847	AP 2008 9847 A	P 2009 4640 B
AP 2007 009908	AP 2008 9908 A	P 2009 4641 B
AP 2007 009912	AP 2008 9912 A	P 2009 4642 B
AP 2007 010111	AP 2008 10111 A	P 2009 4643 B
AP 2005 010169	AP 2008 10169 A	P 2009 4644 B
AP 2007 010171	AP 2008 10171 A	P 2009 4645 B
AP 2007 010203	AP 2008 10203 A	P 2009 4646 B
AP 2007 010235	AP 2008 10235 A	P 2009 4647 B
API 2008 010659	-	PI 2009 4626 B
API 2008 010668	-	PI 2009 4625 B
API 2008 010694	-	PI 2009 4627 B
API 2008 010717	-	PI 2009 4628 B

7.5. სასარგებლო მოდელები (მეორე პუბლიკაცია)

7.5.1. საერთაშორისო კლასიფიკაციის ინდექსთან განაცხადის პატენტისა და გამოქვეყნების ნომრების შესაბამისობის ცხრილი

7.5. UTILITY MODELS (second publication)

7.5.1. Concordance table of numbers of patents and numbers of published applications with reference to classification index

7.5. ПОЛЕЗНЫЕ МОДЕЛИ (вторая публикация)

7.5.1. Таблица соответствий с индексами Международной классификации номеров патентов и номеров публикаций заявок

საერთაშორისო კლასიფიკაციის ინდექსი (51)	პატენტის ნომერი (11)	განაცხადის გამოქვეყნების ნომერი (10)
1	2	3
A 01 K 47/02	U 2009 1485 Y	AU 2008 10568 U
C 07 C 15/00	U 2009 1482 Y	AU 2008 9483 U
C 07 C 15/00	U 2009 1483 Y	AU 2008 9484 U
C 07 C 15/00	U 2009 1484 Y	AU 2008 9485 U
G 09 F 21/04; G 09 F 19/18	U 2009 1486 Y	AU 2008 10589 U

7.5.2. პატენტის ნომერთან განაცხადის გამოქვეყნების ნომრისა და საერთაშორისო კლასიფიკაციის ინდექსების შესაბამისობის ცხრილი

7.5.2. Concordance table of numbers of published applications with reference to classification index

7.5.2. Таблица соответствий номеров патента и номеров публикации заявок с индексами Международной классификации

პატენტის ნომერი (11)	განაცხადის გამოქვეყნების ნომერი (10)	საერთაშორისო კლასიფიკაციის ინდექსი (51)
1	2	3
U 2009 1482 Y	AU 2008 9483 U	C 07 C 15/00
U 2009 1483 Y	AU 2008 9484 U	C 07 C 15/00
U 2009 1484 Y	AU 2008 9485 U	C 07 C 15/00
U 2009 1485 Y	AU 2008 10568 U	A 01 K 47/02
U 2009 1486 Y	AU 2008 10589 U	G 09 F 21/04; G 09 F 19/18

7.5.3. განაცხადის ნომერთან, განაცხადის გამოქვეყნების ნომრისა და პატენტის ნომრის შესაბამისობის ცხრილი

7.5.3. Concordance table of serial numbers of applications, numbers of publications for applications and numbers of patents

7.5.3. Таблица соответствий номеров заявок, номеров публикации заявок и номеров патента

განაცხადის ნომერი (21)	განაცხადის გამოქვეყნების ნომერი (10)	პატენტის ნომერი (11)
1	2	3
AU 2006 009483	AU 2008 9483 U	U 2009 1482 Y
AU 2006 009484	AU 2008 9484 U	U 2009 1483 Y
AU 2006 009485	AU 2008 9485 U	U 2009 1484 Y
AU 2008 010568	AU 2008 10568 U	U 2009 1485 Y
AU 2006 010589	AU 2008 10589 U	U 2009 1486 Y

8. ოფიციალური შეტყობინება

**8.1. კატეგორიები, რომლებზედაც გამოტანილია ქალის ღაქარების
გადაწყვეტილება (27 01 2009 – 27 02 2009)**

8.2. გამოგონებები

№	საიდენტიფიკაციო ნომერი	რეგისტრაციის ნომერი	ვადის გასვლის თარიღი
1	2	3	4
1.	4526	2413	2008 02 18
2.	4964	3050	2007 08 17
3.	6045	3055	2008 01 10
4.	6064	3296	2008 02 02
5.	6128	3226	2008 02 02
6.	6129	3239	2008 02 02
7.	6605	3352	2007 09 10
8.	6800	4130	2008 02 06
9.	6803	3563	2008 02 07
10.	6804	3515	2008 02 10
11.	7128	3880	2008 02 15
12..	7133	3675	2008 01 31
13..	8041	4066	2008 02 06
14.	8356	4055	2008 02 03
15.	8390	3985	2008 02 26
16.	8417	4031	2008 02 05
17.	8613	3976	2008 02 03
18.	8616	4050	2008 02 07
19.	8618	4242	2008 02 08
20.	8945	4089	2008 02 09
21.	9032	4168	2007 10 27
22.	9200	4065	2008 02 06
23.	9224	3999	2008 02 13
24.	9227	4278	2008 02 14

8.3. სასარგებლო მოდელები

№	საიდენტიფიკაციო ნომერი	რეგისტრაციის ნომერი	ვადის გასვლის თარიღი
1	2	3	4
1.	6312	941	2008 02 06
2.	8028	1159	2008 01 30
3.	8029	1160	2008 01 30
4.	8032	1118	2008 02 03
5.	8038	1120	2008 02 04
6.	8057	1146	2008 02 18
7.	8661	1243	2008 02 25
8.	9047	1328	2007 11 08
9.	9131	1376	2007 12 21
10.	9206	1351	2008 02 08

8.4. სამრეწველო ნიშნები

№	საიდენტიფიკაციო ნომერი	რეგისტრაციის ნომერი	ვადის გასვლის თარიღი
1	2	3	4
1.	234	183	2008 01 29
2.	235	184	2008 01 29
3.	236	181	2008 01 29
4.	238	186	2008 02 04

9. სასაქონლო ნიშნები

9.1. განაცხადები

განაცხადები, რომლებზედაც გამოტანილია ექსპერტიზის დადებითი გადაწყვეტილება რეგისტრაციის შესახებ და გათვალისწინებულია გასაჩივრება "საქპატენტის" სააპელაციო პალატაში გამოქვეყნებიდან სამი თვის ვადაში.

9.1.1. ეროვნული განაცხადები

9. TRADE MARKS

9.1. APPLICATIONS

Applications, for which favorable decision on registration has been taken and laid open for the purpose of opposition before the chamber of Appeal of "Sakpatenti" within three months since the date of publication

9.1.1. NATIONAL APPLICATIONS

9. ТОВАРНЫЕ ЗНАКИ

9.1. ЗАЯВКИ

Заявки, по которым вынесено положительное решение экспертизы о регистрации и предусмотрено обжалование в Апелляционной палате "Сакпатенти" в течение трех месяцев с даты публикации

9.1.1. НАЦИОНАЛЬНЫЕ ЗАЯВКИ

(260) AM 2009 39882 A

(210) AM 039882

(220) 2006 09 26

(731) გიორგი პირველი,
მირცხულავას ქ. 3ა, ბ-51, 0119,
თბილისი, საქართველო

(540) იხილეთ ნიშნითა ფერადი გამოსახულებანი (გვ. 162)



(591) ცისფერი, ლურჯი, ყვითელი, თეთრი,
რძისფერი, ყავისფერი, შავი

(531) 01.03.15-05.05.04-11.03.02-28.19.00-
29.01.00-

(511) 29 - საკვები ზეთი (მზესუმზირის).

ლებები; მანე ცხოველების გასანადგურებელი პრეპარატები; ფუნგიციდები, ჰერბიციდები.

(260) AM 2009 44315 A

(210) AM 044315

(220) 2008 06 04

(731) დრ. რედი'ს ლაბორატორიზ ლტდ,
7-1-27, ამეერპეტი, ჰაიდარაბადი -
- 500016, ინდოეთი

(740) შალვა გვარამაძე

(540)

Stamlo

(591) შავ-თეთრი

(511) 5 - ფარმაცევტული და ვეტერინარული პრეპარატები; სამედიცინო დანიშნულების ჰიგიენური პრეპარატები; სამედიცინო დანიშნულების დიეტური ნივთიერებები, ბავშვთა კვება; საღებუნები, სახვევი მასალა; კბილის დასაბუნენი და კბილის ტვიფრის დასამზადებელი მასალა; მადეზინფიცირებელი საშუალებები; მანე ცხოველების გასანადგურებელი პრეპარატები; ფუნგიციდები, ჰერბიციდები.

(260) AM 2009 44314 A

(210) AM 044314

(220) 2008 06 04

(320) 2008 06 04

(731) დრ. რედი'ს ლაბორატორიზ ლტდ,
7-1-27, ამეერპეტი, ჰაიდარაბადი -
- 500016, ინდოეთი

(740) შალვა გვარამაძე

(540)

Nise

(591) შავ-თეთრი

(511) 5 - ფარმაცევტული და ვეტერინარული პრეპარატები; სამედიცინო დანიშნულების ჰიგიენური პრეპარატები; სამედიცინო დანიშნულების დიეტური ნივთიერებები, ბავშვთა კვება; საღებუნები, სახვევი მასალა; კბილის დასაბუნენი და კბილის ტვიფრის დასამზადებელი მასალა; მადეზინფიცირებელი საშუა-

(260) AM 2009 44316 A

(210) AM 044316

(220) 2008 06 04

(731) დრ. რედი'ს ლაბორატორიზ ლტდ,
7-1-27, ამეერპეტი, ჰაიდარაბადი -
- 500016, ინდოეთი

(740) შალვა გვარამაძე

(540)

Sparflo

- (260) AM 2009 45201 A
- (210) AM 045201
- (220) 2007 10 19
- (731) ზაკრიტოე აკციონერნოე ობშჩესტვო კომერჩესკი ბანკ "პრივატბანკ", ულ. ნაბერეჟნაია პობელი, 50, დნეპროპეტროვსკი, 49094, უკრაინა
- (740) შალვა გვარამაძე
- (540)

**ელექტრონული საჩეკო
წიგნაკი
Электронная сберкнижка**

- (591) შავ-თეთრი
- (511) 35 - რეკლამა; მართვა საქმიან სფეროში; ადმინისტრირება საქმიან სფეროში; საოფისე სამსახური, ყველა მომსახურება შემავალი ამ კლასში.
- 36 - დაზღვევა; ფინანსებთან დაკავშირებული საქმიანობა; ფულად-საკრედიტო ოპერაციები; უძრავ ქონებასთან დაკავშირებული ოპერაციები, ყველა მომსახურება შემავალი ამ კლასში, მათ შორის კლიენტების მომსახურება ინტერნეტით.

- (260) AM 2009 45840 A
- (210) AM 045840
- (220) 2008 06 11
- (731) შპს "აია", ნიკეას ქ.8, 4600, ქუთაისი, საქართველო
- (540) იხილეთ ნიშანთა ფერადი გამოსახულებანი (გვ. 162)



- (591) ყვითელი, ლურჯი
- (531) 03.01.01-26.01.18-29.01.00-
- (511) 32 - უაღკოპოლო სასმელები, მათ შორის, ლუდი, ლიმონათი.

- (260) AM 2009 45841 A
- (210) AM 045841
- (220) 2008 06 11
- (731) შპს "აია", ნიკეას ქ.8, 4600, ქუთაისი, საქართველო
- (540) იხილეთ ნიშანთა ფერადი გამოსახულებანი (გვ. 162)



- (591) ყვითელი, ლურჯი, თეთრი
- (531) 03.01.01-28.19.00-29.01.00-
- (511) 32 - უაღკოპოლო სასმელები, მათ შორის, ლუდი, ლიმონათი.

- (260) AM 2009 46757 A
- (210) AM 046757
- (220) 2008 01 30
- (731) შპს "იუ-ჯი-თი", ილია ჭავჭავაძის 17ა, 0179, თბილისი, საქართველო
- (540) იხილეთ ნიშანთა ფერადი გამოსახულებანი (გვ. 162)



- (591) წითელი, შავი, თეთრი
- (531) 26.01.10-26.03.23-27.05.23-28.19.00-29.01.00-
- (511) 35 - მომსახურება მენეჯმენტისა და საინფორმაციო-საკომუნიკაციო ტექნოლოგიების სფეროში; ბიზნეს-პროგრამული სისტემების რეალიზაცია; კომპიუტერული და საკომუნიკაციო ტექნიკის და პროგრამული უზრუნველყოფის გაყიდვა.
- 41 - ტრეინინგი საინფორმაციო და საკომუნიკაციო ტექნოლოგიების სფეროში.
- 42 - საინფორმაციო და საკომუნიკაციო ტექნოლოგიების სისტემური ინტეგრაციის პროექტების დამუშავება; პროგრამული უზრუნველყოფის შექმნა და განვითარება; კომპიუტერული და საკომუნიკაციო ტექნიკის, საინფორმაციო და საკომუნიკაციო ინფრასტრუქტურის ფუნქციონირების საგარანტიო და ტექნიკური მომსახურება; ბიზნეს-პროგრამული სისტემების დანერგვის პროექტების დამუშავება.

- (260) AM 2009 46758 A
- (210) AM 046758
- (220) 2008 01 30
- (731) შპს "იუ-ჯი-თი", ილია ჭავჭავაძის 17ა,, 0179, თბილისი, საქართველო
- (540) იხილეთ ნიშანთა ფერადი გამოსახულებანი (გვ. 162)



- (591) წითელი, თეთრი, შავი
- (531) 26.01.10-26.03.23-27.05.23-29.01.00-
- (511) 35 - მომსახურება მენეჯმენტისა და საინფორმაციო-საკომუნიკაციო ტექნოლოგიების სფეროში; ბიზნეს-პროგრამული სისტემების რეალიზაცია; კომპიუტერული და საკომუნიკაციო ტექნიკის და პროგრამული უზრუნველყოფის გაყიდვა.
- 41 - ტრეინინგი საინფორმაციო და საკომუნიკაციო ტექნოლოგიების სფეროში.

42 - საინფორმაციო და საკომუნიკაციო ტექნოლოგიების სისტემური ინტეგრაციის პროექტების დამუშავება; პროგრამული უზრუნველყოფის შექმნა და განვითარება; კომპიუტერული და საკომუნიკაციო ტექნიკის, საინფორმაციო და საკომუნიკაციო ინფრასტრუქტურის ფუნქციონირების საგარანტიო და ტექნიკური მომსახურება; ბიზნეს-პროგრამული სისტემების დანერგვის პროექტების დამუშავება.

(260) AM 2009 46943 A

(210) AM 046943

(220) 2008 02 06

(731) ზაკრიტო აკციონერნოე ობშჩესტვო კომერჩესკი ბანკ "პრივატბანკ", ულ. ნაბერეჟნაია პობედი, 50, დნეპროპეტროვსკი, 49094, უკრაინა

(740) შალვა ვვარამაძე

(540) იხილეთ ნიშანთა ფერადი გამოსახულებანი (გვ. 162)



(591) მწვანე, შავი, თეთრი

(531) 10.03.01-28.19.00-29.01.00-

(511) 35 - იმპორტ-ექსპორტის სააგენტოები; კომერციული ინფორმაციის სააგენტოები; სარეკლამო სააგენტოები; თვითღირებულების ანალიზი; ფართის იჯარა რეკლამის განთავსებისათვის; აუდიტი; მონაცემთა ბაზის ავტომატიზებული წარმოება; საბუღალტრო წიგნის წარმოება; საქმიანი ექსპერტიზა; საქონლის დემონსტრირება; შეტყობინებების ჩაწერა; საზოგადოებრივი აზრის შესწავლა; ბაზრის შესწავლა; საქმიანი ინფორმაცია; სტატისტიკური ინფორმაცია; კვლევები ბიზნესის სფეროში; კვლევები მარკეტინგის სფეროში; კონსულტაციები ბიზნესის ორგანიზებასა და მართვაში; კონსულტაციები თანამშრომელთა შტატების საკითხებში; კონსულტაციები ბიზნესის ორგანიზებაში; კონსულტაციები ბიზნესის მართვაში; პროფესიული კონსულტაციები ბიზნესის სფეროში; შემოქმედებითი ბიზნესის მართვა; პრესის მიმოხილვა; სარეკლამო მასალის განახლება; კომერციული და სარეკლამო მიზნებისათვის განკუთვნილი გამოფენების ორგანიზება; გაზეთებზე ხელმოწერის ორგანიზება (მესამე პირთათვის); კომერციული და სარეკლამო მიზნებისათვის განკუთვნილი სავაჭრო ბაზრობების ორგანიზება; კომერციული საქმიანობის შეფასება; საგადასახადო დოკუმენტების მომზადება; ინფორმაციის მოძიება კომპიუტერულ ფაილებში (მესამე პირთათვის); დახმარების გაწევა ბიზნესის მართვაში; დახმარების გაწევა კომერციული და სამრეწველო საწარმოების მართვაში; ეკონომიკური

პროგნოზირება; გაყიდვები აუქციონზე; საქონლის გასაღება (მესამე პირთათვის); საოფისე მოწყობილობებისა და აპარატების იჯარა; სარეკლამო დროის იჯარა ყველა სახის მასობრივ საინფორმაციო საშუალებებში; სარეკლამო მასალის იჯარა; სავაჭრო ავტომატების იჯარა; სარეკლამო ტექსტების პუბლიკაცია; რადიორეკლამა; ნიმუშების გავრცელება; სარეკლამო მასალის გავრცელება; რეკლამა; ინტერაქტიული რეკლამა კომპიუტერულ ქსელში; რეკლამა ფოსტით; სატელევიზიო რეკლამა; დოკუმენტების აღწარმოება; ინფორმაციის შეგროვება კომპიუტერულ მონაცემთა ბაზიდან; ინფორმაცია საქმიან ოპერაციებზე; ინფორმაციის სისტემების ანალიზი კომპიუტერულ მონაცემთა ბაზაში; საგადასახადო დეკლარაციების შედგენა; ანგარიშის შედგენა ანგარიშ-ფაქტურებზე; სარეკლამო რუბრიკების შედგენა გაზეთებში განსათავსებლად; სამსახურში აყვანისთვის განკუთვნილი ფსიქოლოგიური ტესტირება; სასტუმროს საქმიანობის მართვა; მომსახურება საზოგადოებრივი ურთიერთობის სფეროში; მომსახურება მომარაგების სფეროში მესამე პირთათვის (მეწარმეთა საქონლით მომარაგება და საქონლის შესყიდვა).

36 - საკრედიტო სააგენტოები; დავლიანების ამოღების სააგენტოები; უძრავ ქონებასთან დაკავშირებული ოპერაციების სააგენტოები; ფინანსური ანალიზი; ფინანსური იჯარა; შემნახველი საღაროები; საიჯარო გადასახადის ამოღება; საგზაო ჩეკების გამოცემა; საკრედიტო ბარათების გამოცემა; ფასიანი ქაღალდების გამოცემა; ინვესტირება; დაზღვევის საკითხებთან დაკავშირებული ინფორმაცია; საფინანსო ინფორმაცია; კლირინგი; დაზღვევის საკითხებთან დაკავშირებული კონსულტაციები; ფინანსებთან დაკავშირებული კონსულტაციები; საბირჟო კოტირება; სავაჭრო-სამრეწველო საქმიანობის ლიკვიდაცია; სამაკლერო საქმიანობა; ფინანსების მართვა; ფულის გადაცემა; სადებეტო და საკრედიტო ბარათებით მომსახურება; საბანკო ოპერაციები ინტერნეტის საშუალებით; ფაქტორული ოპერაციები; ფულადი მოსაკრებლის ორგანიზება; ანტიკვარიატის შეფასება; ძვირფასეულობის შეფასება; უძრავი ქონების შეფასება; ნუმიზმატიკური საგნების შეფასება; ხელოვნების ნაწარმის შეფასება; საფინანსო შეფასებები (დაზღვევა, საბანკო ოპერაციები, უძრავი ქონება); თანხის გადაგზავნა ელექტრონული ანგარიშსწორების სისტემით; თავდებობა; საბირჟო შუამავლობა; შუამავლობა უძრავ ქონებასთან დაკავშირებულ ოპერაციებში; შუამავლობა დაზღვევისას; სესხის გაცემა; სესხის გაცემა გირაოს გამოყენებით; ჩეკების ნამდვილობის შემოწმება; საქველმოქმედო საშუალებების შეკრება/შეგროვება; უძრავი

ქონების იჯარით გაქირავება; არასაცხოვრებელი შენობების იჯარით გაქირავება; ფინანსური სპონსორობა; იპოთეკური სესხები; სესხის დაფარვა განვადებით; დაზღვევა; უძრავი ქონების მართვა; აქტუარის მომსახურება; საბანკო მომსახურება; მომსახურება მზრუნველობის გაწევის საკითხებში; ურთიერთფონდების დაარსება; ფინანსირება; სეიფებით მომსახურება; ფასეულობათა შენახვა; საგადასახადო ექსპერტიზა.

41 - აკადემიები (სწავლება); ჩოგბურთის კორტების იჯარა; ბილეთის დაჯავშნა სპექტაკლებზე; დისკოტეკები; აზარტული თამაშები; წიგნების გამოცემა; აღზრდასა და განათლებასთან დაკავშირებული ინფორმაცია; დასვენების საკითხებთან დაკავშირებული ინფორმაცია; გაართობასთან დაკავშირებული ინფორმაცია; გამაჯანსაღებელი კლუბები; კულტურულ-საგამანათლებლო და გასართობი კლუბები; ინტერაქტიური თამაშით უზრუნველყოფა (კომპიუტერული ქსელის საშუალებით); ინტერაქტიური ელექტრონული პუბლიკაციებით უზრუნველყოფა (არაჩატვირთვადი); დაუსწრებელი სწავლება; პრაქტიკული ჩვენების სწავლება (დემონსტრაცია); მეჯლისის ორგანიზება; გამოფენის ორგანიზება კულტურულ-საგამანათლებლო მიზნით; თავისუფალი დროის დაგეგმვის ორგანიზება; კოლოკვიუმების ორგანიზება და ჩატარება; კონგრესების ორგანიზება და ჩატარება; კონფერენციების ორგანიზება და ჩატარება; მასტერ-კლასების (სწავლება) ორგანიზება და ჩატარება; სემინარების ორგანიზება და ჩატარება; სიმპოზიუმების ორგანიზება და ჩატარება; სილამაზის კონკურსების ორგანიზება; სასწავლო ან გასართობი კონკურსების ორგანიზება; ლატარიის ორგანიზება; გართობის ორგანიზება დასასვენებელ ბაზებზე; სპორტული შეჯიბრების ორგანიზება; პროფესიული ორიენტირება (განათლების ან სწავლების საკითხებში რჩევის მიცემა); სატელევიზიო გასართობი გადაცემები; გოლფის მინდვრებით უზრუნველყოფა; სპორტული აღჭურვილობით უზრუნველყოფა; სათამაშო დარბაზების მომსახურებით უზრუნველყოფა; კინოდარბაზების მომსახურებით უზრუნველყოფა; თეატრალიზებული წარმოდგენები; თეატრალური წარმოდგენები; გამოცდების ჩატარება; ვიდეოფილმების წარმოება; კინოფილმების წარმოება; აუდიო და ბეგრითი ჩანაწერების გაქირავება; აუდიო მოწყობილობების გაქირავება; ვიდეოკამერების გაქირავება; ვიდეომაგნიტოფონების გაქირავება; ვიდეოფილმების გაქირავება; კინოპროექტორებისა და კინოდანადგარების გაქირავება; კინოფილმების გაქირავება; რადიო და ტელევიზიების გაქირავება; მყვინთავებისათვის განკუთვნილი აღჭურვილობის გაქირავება; სპორტული მოწყობილობე-

ბის გაქირავება (გარდა სატრანსპორტო საშუალებებისა); პუბლიკაციები სამაგიდო ელექტრონული საგამომცემლო სისტემების საშუალებით; ინტერაქტიური წიგნებისა და პერიოდიკის პუბლიკაცია; ტექსტური მასალის პუბლიკაცია (რეკლამის გარდა); გასართობი რადიოგადაცემები; სტუმრების გართობა; გართობები; ახალი ამბების სამსახური; შეხვედრათა პროგრამების შედგენა(გართობა); სპორტული ბანაკები (სტაჟირება); კაზინოთი მომსახურება; მუხუშებით მომსახურება (პრევენცია, გამოფენები); საგანმანათლებლო-აღმზრდელი სახის მომსახურება; თარჯიმანთა მომსახურება; ფოტოგრაფირება; ფოტორეპორტაჟები; შოუ-პროგრამები.

42 - კომპიუტერული სისტემის ანალიზი; ხელოვნების ნაწარმის ავთენტიფიკაცია; მონაცემთა კომპიუტერული ბაზის აღდგენა; მხატვრული დიზაინი; ტექნიკური პროექტების შესწავლა; საინჟინრო საქმიანობა; პროგრამული უზრუნველყოფის ინსტალაცია; მეტეოროლოგიური ინფორმაცია; ახალი საქონლის შესწავლა და დამუშავება (მესამე პირთათვის); ტექნიკური კვლევები; კონსულტაციები კომპიუტერული ტექნიკის სფეროში; კონსულტაციები გარემოს დაცვის საკითხებში; კონსულტაციები ინტელექტუალური საკუთრების საკითხებში; კონსულტაციები მშენებლობისა და არქიტექტურის საკითხებში; კონტროლი ინტელექტუალური საკუთრების სფეროში; ხარისხის კონტროლი; ინტელექტუალური საკუთრების ობიექტების ლიცენზირება; პროგრამული უზრუნველყოფის მოდერნიზაცია; მიმოხილვები ნავთობის საბადოების სფეროში; პროგრამული უზრუნველყოფის ტექნიკური მომსახურება; მონაცემების ან დოკუმენტების გადატანა ფიზიკური მატარებლებიდან ელექტრონულზე; მონაცემებისა და ინფორმაციული პროგრამების (არაფიზიკური) გარდაქმნა; კომპიუტერული სისტემის პროექტირება; კომპიუტერების გაქირავება; პროგრამული უზრუნველყოფის საშუალებების გაქირავება; ვებ-საიტების განთავსება; კომპიუტერული პროგრამების გამრავლება; მშენებლობასთან დაკავშირებული გეგმების დამუშავება; პროგრამული უზრუნველყოფის დამუშავება; მესამე პირთათვის ვებ-საიტების შექმნა და ტექნიკური მომსახურება; პროგრამის შედგენა კომპიუტერებისათვის; საავტორო უფლებების დაცვის პროცესის მართვა; მომსახურება სამრეწველო ესთეტიკის სფეროში; საინჟინრო-ტექნიკური ექსპერტიზა.

- (260) AM 2009 46944 A
- (210) AM 046944
- (220) 2008 02 06
- (731) ზაკრიტოე აკციონერნოე ობშჩესტვო

კომერჩესკი ბანკ "პრივატბანკ",
ულ. ნაბერეჟნაია პობელი, 50,
დნეპროპეტროვსკი, 49094, უკრაინა
(740) შალვა გვარამაძე
(540) იხილეთ ნიშანთა ფერადი გამოსახუ-
ლებანი (გვ. 162)



(591) მწვანე, შავი, თეთრი
(531) 10.03.01-27.05.05-29.01.00-
(511) 35 - იმპორტ-ექსპორტის სააგენტოები;
კომერციული ინფორმაციის სააგენტოები;
სარეკლამო სააგენტოები; თვითღირებულებ-
ის ანალიზი; ფართის იჯარა რეკლამის გან-
თავსებისათვის; აუდიტი; მონაცემთა ბაზის
ავტომატიზებული წარმოება; საბუღალტრო
წიგნის წარმოება; საქმიანი ექსპერტიზა; სა-
ქონლის დემონსტრირება; შეტყობინებების
ჩაწერა; საზოგადოებრივი აზრის შესწავლა;
ბაზრის შესწავლა; საქმიანი ინფორმაცია;
სტატისტიკური ინფორმაცია; კვლევები ბიზ-
ნესის სფეროში; კვლევები მარკეტინგის სფერ-
ოში; კონსულტაციები ბიზნესის ორგანიზე-
ბასა და მართვაში; კონსულტაციები თანამ-
შრომელთა შტატების საკითხებში; კონსულ-
ტაციები ბიზნესის ორგანიზებაში; კონსულ-
ტაციები ბიზნესის მართვაში; პროფესიული
კონსულტაციები ბიზნესის სფეროში; შემოქ-
მედებითი ბიზნესის მართვა; პრესის მიმო-
ხილვა; სარეკლამო მასალის განახლება; კო-
მერციული და სარეკლამო მიზნებისათვის
განკუთვნილი გამოფენების ორგანიზება; გა-
ზეთებზე ხელმოწერის ორგანიზება (მესამე
პირთათვის); კომერციული და სარეკლამო
მიზნებისათვის განკუთვნილი სავაჭრო ბაზ-
რობების ორგანიზება; კომერციული საქმიან-
ობის შეფასება; საგადასახადო დოკუმენ-
ტების მომზადება; ინფორმაციის მოძიება კო-
მპიუტერულ ფაილებში (მესამე პირთათვის);
დახმარების გაწევა ბიზნესის მართვაში; და-
ხმარების გაწევა კომერციული და სამრეწ-
ველო საწარმოების მართვაში; ეკონომიკური
პროგნოზირება; გაყიდვები აუქციონზე; სა-
ქონლის გასაღება (მესამე პირთათვის); საო-
ფისე მოწოდებლობებისა და აპარატების იჯარა;
სარეკლამო დროის იჯარა ყველა სახის
მასობრივ საინფორმაციო საშუალებებში;
სარეკლამო მასალის იჯარა; სავაჭრო ავტო-
მატების იჯარა; სარეკლამო ტექსტების პუბ-
ლიკაცია; რადიორეკლამა; ნიმუშების გაერ-
ცელება; სარეკლამო მასალის გაერცელება;
რეკლამა; ინტერაქტიური რეკლამა კომპიუ-
ტერულ ქსელში; რეკლამა ფოსტით; სატელე-
ვიზიო რეკლამა; დოკუმენტების აღწარმოე-
ბა; ინფორმაციის შეგროვება კომპიუტერულ
მონაცემთა ბაზიდან; ინფორმაცია საქმიან
ოპერაციებზე; ინფორმაციის სისტემატიზა-
ცია კომპიუტერულ მონაცემთა ბაზაში; სავა-

დასახადო დეკლარაციების შედგენა; ანგა-
რიშის შედგენა ანგარიშ-ფაქტურებზე; სა-
რეკლამო რუბრიკების შედგენა გაზეთებში
განსათავსებლად; სამსახურში აყვანისთვის
განკუთვნილი ფსიქოლოგიური ტესტირება;
სასტუმროს საქმიანობის მართვა; მომსახუ-
რება საზოგადოებრივი ურთიერთობის სფერ-
ოში; მომსახურება მომარაგების სფეროში
მესამე პირთათვის (მეწარმეთა საქონლით
მომარაგება და საქონლის შესყიდვა).

36 - საკრედიტო სააგენტოები; დავალიან-
ების ამოღების სააგენტოები; უძრავ ქონე-
ბასთან დაკავშირებული ოპერაციების საა-
გენტოები; ფინანსური ანალიზი; ფინანსური
იჯარა; შემნახველი საღაროები; საიჯარო
გადასახადის ამოღება; საგზაო ჩეკების გა-
მოცემა; საკრედიტო ბარათების გამოცემა;
ფასიანი ქაღალდების გამოცემა; ინვესტირე-
ბა; დაზღვევის საკითხებთან დაკავშირებუ-
ლი ინფორმაცია; საფინანსო ინფორმაცია;
კლირინგი; დაზღვევის საკითხებთან დაკავ-
შირებული კონსულტაციები; ფინანსებთან
დაკავშირებული კონსულტაციები; საბირჟო
კოტირება; სავაჭრო-სამრეწველო საქმიანო-
ბის ლიკვიდაცია; სამაკლერო საქმიანობა;
ფინანსების მართვა; ფულის გადაცემა; სა-
დებეტო და საკრედიტო ბარათებით მომსა-
ხურება; საბანკო ოპერაციები ინტერნეტის
საშუალებით; ფაქტორული ოპერაციები;
ფულადი მოსაკრებლის ორგანიზება; ანტი-
კვარიატის შეფასება; ძვირფასეულობის შე-
ფასება; უძრავი ქონების შეფასება; ნუმიზმა-
ტიკური საგნების შეფასება; ხელფონების ნა-
წარმის შეფასება; საფინანსო შეფასებები
(დაზღვევა, საბანკო ოპერაციები, უძრავი ქო-
ნება); თანხის გადაგზავნა ელექტრონული
ანგარიშსწორების სისტემით; თავდებობა;
საბირჟო შუამავლობა; შუამავლობა უძრავ
ქონებასთან დაკავშირებულ ოპერაციებში;
შუამავლობა დაზღვევისას; სესხის გაცემა;
სესხის გაცემა გირაოს გამოყენებით; ჩეკების
ნამდვილობის შემოწმება; საქველმოქმედო
საშუალებების შეკრება/შეგროვება; უძრავი
ქონების იჯარით გაქირავება; არასაცხოვ-
რებელი შენობების იჯარით გაქირავება; ფი-
ნანსური სპონსორობა; იპოთეკური სესხები;
სესხის დაფარვა განვადებით; დაზღვევა; უძ-
რავი ქონების მართვა; აქტუარის მომსახუ-
რება; საბანკო მომსახურება; მომსახურება
მზრუნველობის გაწევის საკითხებში; ურთი-
ერთფონდების დაარსება; ფინანსირება; სეი-
ფებით მომსახურება; ფასეულობათა შენახ-
ვა; საგადასახადო ექსპერტიზა.

41 - აკადემიები (სწავლება); ჩოგბურთის
კორტების იჯარა; ბილეთის დაჯავშნა სპექ-
ტაკლებზე; დისკოტეკები; აზარტული თამა-
შები; წიგნების გამოცემა; აღზრდასა და გა-
ნათლებასთან დაკავშირებული ინფორმაცია;
დასვენების საკითხებთან დაკავშირებული

ინფორმაცია; გართობასთან დაკავშირებული ინფორმაცია; გამაჯანსაღებელი კლუბები; კულტურულ-საგამანათლებლო და გასართობი კლუბები; ინტერაქტიური თამაშით უზრუნველყოფა (კომპიუტერული ქსელის საშუალებით); ინტერაქტიური ელექტრონული პუბლიკაციებით უზრუნველყოფა (არაჩატვირთვადი); დაუსწრებელი სწავლება; პრაქტიკული ჩვენებების სწავლება (დემონსტრაცია); მეჯლისის ორგანიზება; გამოფენის ორგანიზება კულტურულ-საგამანათლებლო მიზნით; თავისუფალი დროის დაგეგმვის ორგანიზება; კოლოკვიუმების ორგანიზება და ჩატარება; კონგრესების ორგანიზება და ჩატარება; კონფერენციების ორგანიზება და ჩატარება; მასტერ-კლასების (სწავლება) ორგანიზება და ჩატარება; სემინარების ორგანიზება და ჩატარება; სიმპოზიუმების ორგანიზება და ჩატარება; სილამაზის კონკურსების ორგანიზება; სასწავლო ან გასართობი კონკურსების ორგანიზება; ლატარიის ორგანიზება; გართობის ორგანიზება დასასვენებელ ბაზებზე; სპორტული შეჯიბრების ორგანიზება; პროფესიული ორიენტირება (განათლების ან სწავლების საკითხებში რჩევის მიცემა); სატელევიზიო გასართობი გადაცემები; გოლფის მინდვრებით უზრუნველყოფა; სპორტული აღჭურვილობით უზრუნველყოფა; სათამაშო დარბაზების მომსახურებით უზრუნველყოფა; კინოდარბაზების მომსახურებით უზრუნველყოფა; თეატრალიზებული წარმოდგენები; თეატრალური წარმოდგენები; გამოცდების ჩატარება; ვიდეოფილმების წარმოება; კინოფილმების წარმოება; აუდიო და ბგერითი ჩანაწერების გაქირავება; აუდიო მოწყობილობების გაქირავება; ვიდეოკამერების გაქირავება; ვიდეომაგნიტოფონების გაქირავება; ვიდეოფილმების გაქირავება; კინოპროექტორებისა და კინოდანადგარების გაქირავება; კინოფილმების გაქირავება; რადიო და ტელევიზიების გაქირავება; მყვინთავეებისათვის განკუთვნილი აღჭურვილობის გაქირავება; სპორტული მოწყობილობების გაქირავება (გარდა სატრანსპორტო საშუალებებისა); პუბლიკაციები სამაგიდო ელექტრონული საგამომცემლო სისტემების საშუალებით; ინტერაქტიური წიგნებისა და პერიოდიკის პუბლიკაცია; ტექსტური მასალის პუბლიკაცია (რეკლამის გარდა); გასართობი რადიოგადაცემები; სტუმრების გართობა; გართობები; ახალი ამბების სამსახური; შეხვედრათა პროგრამების შედგენა(გართობა); სპორტული ბანაკები (სტაჟირება); კაზინოთი მომსახურება; მუზეუმებით მომსახურება (პრეზენტაცია, გამოფენები); საგამანათლებლო-აღმზრდელი მიზნით სახის მომსახურება; თარჯიმანთა მომსახურება; ფოტოგრაფირება; ფოტორეპორტაჟები; შოუ-პროგრამები.

42 - კომპიუტერული სისტემის ანალიზი; ხელოვნების ნაწარმის ავთენტიფიკაცია; მონაცემთა კომპიუტერული ბაზის აღდგენა; მხატვრული დიზაინი; ტექნიკური პროექტების შესწავლა; საინჟინრო საქმიანობა; პროგრამული უზრუნველყოფის ინსტალაცია; მეტეოროლოგიური ინფორმაცია; ახალი საქონლის შესწავლა და დამუშავება (მესამე პირთათვის); ტექნიკური კვლევები; კონსულტაციები კომპიუტერული ტექნიკის სფეროში; კონსულტაციები გარემოს დაცვის საკითხებში; კონსულტაციები ინტელექტუალური საკუთრების საკითხებში; კონსულტაციები მშენებლობისა და არქიტექტურის საკითხებში; კონტროლი ინტელექტუალური საკუთრების სფეროში; ხარისხის კონტროლი; ინტელექტუალური საკუთრების ობიექტების ლიცენზირება; პროგრამული უზრუნველყოფის მოდერნიზაცია; მიმოხილვები ნავთობის საბადოების სფეროში; პროგრამული უზრუნველყოფის ტექნიკური მომსახურება; მონაცემების ან დოკუმენტების გადატანა ფიზიკური მატარებლებიდან ელექტრონულზე; მონაცემებისა და ინფორმაციული პროგრამების (არაფიზიკური) გარდაქმნა; კომპიუტერული სისტემის პროექტირება; კომპიუტერების გაქირავება; პროგრამული უზრუნველყოფის საშუალებების გაქირავება; ვებ-საიტების განთავსება; კომპიუტერული პროგრამების გამრავლება; მშენებლობასთან დაკავშირებული გეგმების დამუშავება; პროგრამული უზრუნველყოფის დამუშავება; მესამე პირთათვის ვებ-საიტების შექმნა და ტექნიკური მომსახურება; პროგრამის შედგენა კომპიუტერებისათვის; საავტორო უფლებების დაცვის პროცესის მართვა; მომსახურება სამრეწველო ესეტიკის სფეროში; საინჟინრო-ტექნიკური ექსპერტიზა.

- (260) AM 2009 47090 A
- (210) AM 047090
- (220) 2008 02 14
- (731) ტრომმსდორფფ გმპ ზნდ კო. კგ, ტრომმსდორფფ შტრასე 2-6, 52477 ალსდორფი, გერმანია
- (740) შალვა გვარამაძე
- (540)

КЕЛТИКАН

- (591) შავ-თეთრი
- (511) 5 - ფარმაცევტული და ვეტერინარული პრეპარატები; სამედიცინო დანიშნულების პრეპარატები; სამედიცინო დანიშნულების დიეტური პრეპარატები; სამედიცინო დანიშნულების დიეტური საკვები დანამატები.
- 29 - არასამედიცინო დანიშნულების დიეტური საკვები დანამატები შემავალი 29-ე კლასში.

30 - არასამედიცინო დანიშნულების დიეტური საკვები დანამატები შემავალი 30-ე კლასში.

(260) AM 2009 47666 A

(210) AM 047666

(220) 2008 03 25

(731) ნებანკოვსკაია კრედიტნაია ორგანიზაცია ზაკრიტოე აქციონერნოე ობშჩესტვო "ლიდერ", 125130, მოსკოვი, 2-ოი ნოვოპოდმოსკოვნიი პერეულოკი, დომ 8, რუსეთის ფედერაცია

(740) თამაზ შილაკაძე

(540) იხილეთ ნიშანთა ფერადი გამოსახულებანი (გვ. 162)



(591) წითელი

(531) 03.01.01-29.01.00-

(511) 9 - ინფორმაციის მაგნიტური მატარებლები, ხმის ჩამწერი დისკები; სავაჭრო ავტომატები და მექანიზმები აპარატებისათვის წინასწარი გადახდით; საღაროს აპარატები, საანგარიშო მანქანები, ინფორმაციის დასამუშავებელი აღჭურვილობა და კომპიუტერები; პროგრამები კომპიუტერისათვის; კომპიუტერული პროგრამები (ჩატვირთვადი პროგრამული უზრუნველყოფა).

35 - რეკლამა; მენჯემენტი ბიზნესის სფეროში, მათ შორის, მმართველი და პოლდინგური კომპანიების მომსახურება; აღმინისტრაციული საქმიანობა ბიზნესის სფეროში; საოფისე მომსახურება; მესამე პირთათვის სატელეკომუნიკაციო მომსახურების აღმინისტრირება; იმპორტ-ექსპორტის სააგენტოები; კომერციულ ინფორმაციებთან დაკავშირებული სააგენტოები; სარეკლამო სააგენტოები; თვითღირებულების ანალიზი; ადგილის დაქირავება რეკლამის განთავსებისათვის; აუდიტი; დაქირავების ბიუროები; მონაცემთა ავტომატიზებული ბაზის გაძღოლა, კერძოდ, ოპერატორის მომსახურება პირად მონაცემებთან დაკავშირებით, პირადი მონაცემების დამუშავება საგადასახადო სისტემის მონაცემების საინფორმაციო სისტემაში; საბუღალტრო წიგნების წარმოება; ანგარიშების გამოწერა; საქონლის დემონსტრირება; შეტყობინებების ჩაწერა; საზოგადოებრივი აზრის შესწავლა; ბაზრის შესწავლა; საქმიანი ინფორმაცია; კომერციული ინფორმაცია და რჩევები მომხმარებლებისათვის; გამოკვლევები ბიზნესის სფეროში; გამოკვლევები მარკეტინგის სფეროში; თანამშრომელთა შტატების დაკომპლექტება; ბიზნესის ორგანიზებასა და მართვის საკითხებთან დაკავში-

რებული კონსულტაციები; თანამშრომელთა შტატის საკითხებთან დაკავშირებული კონსულტაციები; ბიზნესის ორგანიზებასთან დაკავშირებული კონსულტაციები; ბიზნესის მართვასთან დაკავშირებული კონსულტაციები; პროფესიული კონსულტაციები ბიზნესის სფეროში; რეკლამის მაკეტირება; მენჯემენტი შემოქმედებითი ბიზნესის სფეროში; ბეჭდვითი მიმოხილვა; სარეკლამო მასალის განახლება; ტექსტების დამუშავება; სამდივნო მომსახურება; სტენოგრაფისტის მომსახურება; გამოფენების მოწყობა კომერციული ან სარეკლამო მიზნით; გაზეთებზე ხელმოწერების ორგანიზება (მესამე პირთათვის); სავაჭრო ბაზრობების ორგანიზება კომერციული ან სარეკლამო მიზნით; ვიტრინების გაფორმება; კომერციული საქმიანობის შეფასება; ტყის ძირობრივი შეფასება; მატყლის შეფასება; საგადასახადო საბუთების მომზადება; კომპიუტერულ ფაილებში ინფორმაციის მოძიება (მესამე პირთათვის); თავდებთა მოძიება; ბიზნესის მართვასთან დაკავშირებული დახმარება; კომერციულ და სამრეწველო საწარმოების მართვასთან დაკავშირებული დახმარება; საქონლის წარდგენა მედიის ყველა საშუალების გამოყენებით საცალო ვაჭრობისათვის; ეკონომიკური პროგნოზირება; გაყიდვა აუქციონიდან; საქონლის სტიმულირება(მესამე პირთათვის); საოფისე მოწყობილობებისა და აპარატურის გაქირავება; სარეკლამო დროს გაქირავება მასობრივი ინფორმაციის ყველა საშუალებაზე; სარეკლამო მასალის გაქირავება; სავაჭრო ავტომატების გაქირავება; ფოტოაქსის გადამღები მოწყობილობის გაქირავება; სარეკლამო ტექსტების გამოქვეყნება; საბეჭდი სამუშაოები; რადიორეკლამა; აფიშების გაკვეთა; ნიმუშების გავრცელება; სარეკლამო მასალის გავრცელება; სარეკლამო ტექსტების რედაქტირება; რეკლამა; ინტერაქტიური რეკლამა კომპიუტერულ ქსელში; რეკლამა ფოსტის მეშვეობით; სატელევიზიო რეკლამა; საბუთების რეპროდუცირება; სტატისტიკური მონაცემების შეგროვება და წარდგენა; ინფორმაციის შეგროვება კომპიუტერული მონაცემთა ბაზის მეშვეობით; მონაცემები საქმიან ოპერაციებზე; კომპიუტერულ მონაცემთა ბაზაში ინფორმაციის სისტემაში მოყვანა; საგადასახადო დეკლარაციების შედგენა; ანგარიშის შედგენა ანგარიშგაქტურების შესახებ; გაზეთებში სარეკლამო რუბრიკების შედგენა; ფსიქოლოგიური ტესტირება სამსახურში დაქირავების დროს; სასტუმროს საქმიანობის მართვა; საქონელზე კომერციული ლიცენზიების მართვა და მომსახურება მესამე პირთათვის; საყიდლებზე შეკვეთების დამუშავების პროცესების მართვა; მომსახურება საზოგადოებრივ ურთიერთობათა სფეროში; მანეკენების მომსახურება რეკლა-

მისა და საქონლის წახალისებისათვის; საქმიანობის სხვა ადგილზე განთავსების მომსახურება; ფასების შედარებასთან დაკავშირებული მომსახურება; მომარაგებასთან დაკავშირებული მომსახურება მესამე პირთათვის (საქონლის შეყიდვა და მეწარმეთა უზრუნველყოფა საქონლით); მართვის (კომერციული) საქმიანობაში გარე რესურსების მოზიდვა; ავტომობილის მომსახურება (აბონენტების არყოფნის დროს); ფოტოასლების გადაღება; საქმიანი ექსპერტიზა.

36 - დაზღვევა; საფინანსო საქმიანობა; ფულად-საკრედიტო ოპერაციები, მათ შორის, ნდობით აღჭურვილი პირების მიერ განხორციელებული ფულადი ოპერაციები; უძრავ ქონებასთან დაკავშირებული ოპერაციები; სამგზავრო ჩეკების გამოცემა; საკრედიტო ბარათების გამოშვება; ინვესტირება; კლირინგი; საბროკერო ოპერაციები; მომსახურება სადებეტო ბარათებით; მომსახურება საკრედიტო ბარათებით; ფულადი სახსრების გადაგზავნა ელექტრონულ ანგარიშთა სისტემაში, კერძოდ, ფულადი სახსრების გადაგზავნა ანგარიშის გახსნის გარეშე; თავდებობა; საბირჟო შუამავლობა; შუამავლობა უძრავ ქონებასთან დაკავშირებული ოპერაციების განხორციელებისას; საპროექტო პალატიები; საბანკო მომსახურება.

38 - ანგარიშის გახსნის გარეშე გადარიცხვებთან დაკავშირებული ინფორმაციის გადაცემა ფულადი სახსრების გადაგზავნის სისტემით; ტელეკომუნიკაციები, მათ შორის, ინტერნეტის ქსელში აპარატურულ-პროგრამული კომპლექსის მეშვეობით ფიზიკურ პირთა შესახებ მონაცემების გადაცემა, დაცული საბუთების მიმოქცევა.

42 - ტექნოლოგიური მომსახურება და მასთან დაკავშირებული სამეცნიერო კვლევა და დამუშავება; კომპიუტერების ტექნიკური და პროგრამული უზრუნველყოფის შემუშავება და სრულყოფა.

- (260) AM 2009 48060 A
- (210) AM 048060
- (220) 2008 04 17
- (731) ბაიერ ჰელსქეა ლდკ,
100 ბაიერ როუდი, პიტსბურგი,
პენსილვანია 15205,, აშშ
- (740) ხათუნა იმნაძე
- (540)

CONTOUR

- (591) შავ-თეთრი
- (511) 5 - სამედიცინო დიაგნოსტიკური რეაგენტები სხეულის სითხის ანალიზისთვის.
- 10 - სამედიცინო დიაგნოსტიკური ინსტრუმენტები სხეულის სითხის ანალიზისთვის; სისხლის ნიმუშების ასაღები სამედიცინო

მოწყობილობა; რეაგენტების შემცველი კასეტები.

- (260) AM 2009 48064 A
- (210) AM 048064
- (220) 2008 04 18
- (731) შპს "ევარლის ღვინის კომპანია",
ლერმონტოვის ქ. №3, 4800, ევარელი,
საქართველო
- (540) იხილეთ ნიშანთა ფერადი გამოსახულებანი (გვ. 162)



- (591) წითელი, შავი
- (531) 05.07.10-27.05.05-29.01.00-
- (511) 33 - ალკოჰოლიანი სასმელი (ღუღის გარდა).
- 35 - რეკლამა; მართვა საქმიან სფეროში; ადმინისტრირება საქმიან სფეროში; საოფისე სამსახური; საქონლის გასაღების ხელშეწყობა მესამე პირთათვის.

- (260) AM 2009 48065 A
- (210) AM 048065
- (220) 2008 04 18
- (731) არტ & ოქშენ პოლდინგზ, ინკ.,
601 ვესტ 26-ე სტრიტი, სუიტი 410
ნიუ-იორკი, NY 10001, აშშ
- (740) თამაზ შილაკაძე
- (540)



- (591) შავ-თეთრი
- (531) 24.17.05-27.05.02-27.05.05-
- (511) 16 - სახვითი ხელოვნების სფეროსთან, ანტიკვარიატსა და საკოლექციო ნივთებთან დაკავშირებული ჟურნალები, ნაბეჭდი სახელმძღვანელოები და ცნობარები.

- (260) AM 2009 48067 A
- (210) AM 048067
- (220) 2008 04 21
- (731) კაუპარეიდ პოლდინგზ კორპორეიშენ,
10 ელსუორთ როუდი,
უესტ-ჰარტფორდი, CT 06107, აშშ
- (740) ალექსანდრე გეგეჰკორი
- (540)



- (591) შავ-თეთრი
- (531) 03.04.02-27.05.05-
- (511) 20 - ალუბასტრისა და პლასტმასის პატარა ქანდაკებები.

41 - ფესტივალებისა და ხელოვნების ნიმუშების გამოფენის ორგანიზება.

(540)



(260) AM 2009 48068 A

(210) AM 048068

(220) 2008 04 21

(731) კაუპარეიდ ჰოლდინგ ზ კორპორეიშენ, 10 ელსუორთ როუდი, უესტ-ჰარტფორდი, CT 06107, აშშ

(740) ალექსანდრე გეგეჰკორი

(540)

COW PARADE

(591) შავ-თეთრი

(511) 20 - ალიბასტრისა და პლასტმასის პატარა ქანდაკებები.

41 - ფესტივალებისა და ხელოვნების ნიმუშების გამოფენის ორგანიზება.

(591) შავ-თეთრი

(531) 26.01.18-27.05.22-

(511) 7 - ორთქლის სარეცხი მანქანები; ჭურჭლის ავტომატური სარეცხი მანქანები; ორთქლის მტვერსასრუტები; ხელოვნური ინტელექტის მქონე მტვერსასრუტები; რობოტიზირებული მტვერსასრუტები; პორტატიული მტვერსასრუტები; მტვერსასრუტები; პორტატიული მტვერსასრუტები ავტომატებისთვის; ღერძული ტიპის მტვერსასრუტები; სამრეწველო მტვერსასრუტები; ელექტროსიხიური დაზგა; ელექტროსიხიური შემდუღებელი მანქანა; ექსპონირების მანქანები ნაბეჭდი პლატებისთვის; ექსპონირების მანქანები PDF-თვის; ექსპონირების მანქანები თხევადკრისტალური ინდიკატორებისათვის; ექსპონირების მანქანები ორგანული შუქმნათი დიოდებისთვის; ექსპონირების მანქანები ნახევარგამტარებისთვის; მანქანები მასალის შესხურებით ჩასხმისათვის; საადიდო დგანები; საფრეზავი დაზგები; პრესები (წნეხები) (სამრეწველო დანიშნულების მანქანები); ელექტრული შემდუღებელი მანქანები; კულტივატორები (მანქანები); ბულდოზერები; ექსკავატორები; მოსავლის ასადები მანქანები (კომბაინები); ქაღალდის გასანადგურებელი გადასატანი მანქანები; სამზარეულოს ელექტროკომბაინები; ლიფტები; ესკალატორები; კონვეიერები; ამწეები; ელექტროძრავები (სახმელეთო სატრანსპორტო საშუალებების გარდა); ელექტროგენერატორები; ტუმბოები შეკუმშული ჰაერისთვის; ცენტრიდანული ტუმბოები; კომპრესორები რეფრიჟერატორებისთვის; კომპრესორები (მანქანები); ტუმბოები სათბობი დანადგარებისთვის; ვაკუუმური ტუმბოები; ელექტრობლენდერები; სატრანსპორტო საშუალებების სამრეცხაოები; სარეცხი მანქანები; რობოტები (მანქანები); ელექტრობურღები; ელექტრული ლენტურსახეხი დაზგები; ელექტროსაჭრელები; ელექტრული ხერხუნას ჩარხები; ელექტროსამსხვრეველები; პნევმოსარქველები (მანქანის ნაწილები); ელექტრომექანიკური სისტემები პარკინგისათვის.

(260) AM 2009 48126 A

(210) AM 048126

(220) 2008 05 05

(731) შპს "გლობალფარმი", თამარ მეფის გამზ. 7/13, 0112, თბილისი, საქართველო

(740) გიორგი თაქთაქიშვილი

(540) იხილეთ ნიშანთა ფერადი გამოსახულებანი (გვ. 162)



(591) თეთრი, სალათისფერი

(531) 03.11.02-07.01.24-24.13.01-26.03.04-28.19.00-29.01.00-

(511) 5 - ფარმაცევტული და ვეტერინარული პრეპარატები; სამედიცინო დანიშნულების ჰიგიენური პრეპარატები; სამედიცინო დანიშნულების დიეტური ნივთიერებები, ბავშვთა კვება; სალბუნები, სახვევი მასალა; კბილის დასაბეჭენი და კბილის ტვიფრის დასამზადებელი მასალა; მადეზინფიცირებელი საშუალებები; მავნე ცხოველების გასანადგურებელი პრეპარატები; ფუნგიციდები, ჰერბიციდები.

35 - რეკლამა; მართვა საქმიან სფეროში; ადმინისტრირება საქმიან სფეროში; საოფისე სამსახური, მათ შორის საქონლით მომარაგება რეალიზაციის ჩათვლით.

9 - ოპტიკური ფირი დისკებისთვის; ოპტიკური ფირი განათების რეგულატორებისთვის; USB დისკამპრავი; პორტატიული დისკამპრავი მყარი დისკისათვის; ფლეშმეხსიერება; კომპაქტური ფლეშბარათი; მულტიმედია ბარათი; დაცული ციფრული ბარათი; დაცული ციფრული კომბინირებული ბარათი; ოპტიკური დისკი (CD-R, CD-RW, DVD-R, DVD-RW); USB (უნივერსალური თანმიმდევ-

(260) AM 2009 48128 A

(210) AM 048128

(220) 2008 05 05

(731) ლჯ კორპ., 20, იოიდო-დონგი, იონგდუნგპო-გუ, სეული, კორეის რესპუბლიკა

(740) გურამ ციციშვილი

რული საღებავი ფლეშმეხსიერება; სახლის კინოთეატრის უსადენო მოწყობილობა; სახლის კინოთეატრის კომბინირებული მოწყობილობა; სახლის კინოთეატრის მოწყობილობა, კომბინირებული DVD-თან; სახლის კინოთეატრის მოსახსნელი მოწყობილობა; დინამიკები; ტელევიზორები პლაზმური საინდიკატორო პანელებით [PDF]; ტელევიზორი; ტელევიზორები თხევადკრისტალური მონიტორით; საპროექციო TV-მიმღები სინათლის ციფრული გადაქცევებით; ზეთხელი ტელევიზორები; თხელპანელიანი ტელევიზორები; ტელევიზორის სააბონენტო მისაღვამი დედამიწის რადიოტალღით; ტელევიზორის სააბონენტო მისაღვამი თანამგზავრით; ციფრული უნივერსალური დისკური (DVD) მაგნიტოფონები, რომლებიც კომბინირებულია კასეტურ ვიდეომაგნიტოფონებთან; სუფთა ვიდეოლენტები; სუფთა მაგნიტური ლენტები; მაგნიტოფონები; საპროექციო აპარატი; დისტანციური მართვის მოწყობილობები ტელეხელვისათვის; ნოუთბუკები; ლეპტოპები; მაგისტის კომპიუტერები; პირადი ელექტრომდივანი (PDA); ციფრული მულტიმედია რადიომაუწყებლობის პერსონალური ასისტენტები (DMB PDA); კომპიუტერის მონიტორები; კომპიუტერის თხევადკრისტალური მონიტორი; მონიტორი ელექტრონულ-სხივური მილაკით კომპიუტერისათვის; კომპიუტერის "თავი"; კომპიუტერის კლავიატურა; პორტატიული კომპიუტერის დისკამპრავები კომპაქტდისკებისთვის (CD-ROM); პორტატიული კომპიუტერის ციფრული უნივერსალური დისკამპრავები (CD-ROM); დისკამპრავები (CD-ROM) დისკისთვის; დისკამპრავები კვლავიამწერი კომპაქტდისკისთვის (CD-RW); დისკამპრავები ციფრული უნივერსალური დისკისთვის [DVD-ROM]; კომბინირებული დისკამპრავები; DVD მაგნიტოფონი, კომბინირებული DVD პლეიერთან PC-თვის; BLU-სხივის დისკამპრავები; კომპიუტერის დინამიკები; წინასწარ ჩაწერილი კომპიუტერული პროგრამები; ინტერნეტითა და უსადენო მოწყობილობებით ჩასატვირთი კომპიუტერული პროგრამები; კამერები პერსონალური კომპიუტერისათვის (PC); ხმის ჩამწერი მოწყობილობა; ავტომობილის სანავიგაციო სისტემა; პორტატიული საავტომობილო ნავიგაცია DMB; MPEG აუდიო დონე 3 (MP3) პლეიერები; პორტატიული ციფრული მულტიმედია რადიოსამაუწყებლო (DMB) საავტომობილო ნავიგაცია, კომბინირებული MP3-თან; საკაბელო ტელევიზია; კამერები საკაბელო ტელევიზიისთვის გამოსახულების მასშტაბის შეცვლით; სწრაფქმედი კამერა ხუფით; საცვლელი კამერა; კამერა ხუფით; ციფრული ვიდეომაგნიტოფონები; კამერის ობიექტივი; ფერადი გარსის ამომცნობი სისტემა; კამერა გამოსახულების მასშტაბის

ცვლილების მოდულაციით; მეხსიერება მობილური ტელეფონებისთვის; დამცავი ციფრული მინი ბარათი; პორტატიული სამუხტავი მოწყობილობა მობილური ტელეფონისთვის; მობილური ტელეფონის სამუხტავი მოწყობილობა, რომელიც მიმარჯვებულია ავტომობილისთვის; USB კაბელი მობილური ტელეფონისთვის; ბატარეა მობილური ტელეფონისთვის; სატელევიზიო კაბელი მობილური ტელეფონისთვის; ყურის კონტაქტური სტერეო მიკროფონი მობილური ტელეფონისთვის; სამუხტავი მოწყობილობის დამჭერი მობილური ტელეფონის ბატარეისთვის; საყურისი მობილური ტელეფონისთვის; ხელის თასმა მობილური ტელეფონისთვის; თხევადკრისტალური დისკის საწმენდი საშუალება მობილური ტელეფონისთვის; დიოდი; ზედა სინათლის დიოდი; შუქმნათდიოდიანი ლამპა; მძლავრი შუქმნათი დიოდი; შუქმნათდიოდიანი ჩიპი; ზედა შუქმნათი დიოდი; შუქმნათი დიოდი ნაკადის დიდი სიმკვრივით; გვერდითი შუქმნათი დიოდი; ელექტროლუმინესცენციური ლამპა (ნათურა); ლაზერული დიოდი; თხევადკრისტალური მონიტორი უკანა შენათებით; ნახევარგამტარები; ტერმისტორები; შუქმნათდიოდიანი გამომსხივებელი დიოდები; შუქმნათი დიოდი ჩიპის სახით; შუქმნათდიოდიანი დისკლეი; შუქმნათდიოდიანი კლასტრული ნათურები; შუქმნათდიოდიანი წერტილოვანი მატრიცები; პანელები უკანა შენათებით თხევადკრისტალური მონიტორებისთვის; ლაზერული დიოდი; ლუმინესცენციური ნიშნები; მაგნიტი; იშვიათ მიწათა ლითონების მაგნიტი; მაგნიტური ნაწილაკები; ნახევარგამტარული ფირფიტების პაკეტი; ტანსაცმელზე დასამაგრებელი შუქამრეკლავი დისკოები საგზაო შემთხვევების თავიდან აცილებისათვის; ციმციმები (სიგნალის ინდიკატორები); ამრეკლავი საგნები საგზაო შემთხვევების თავიდან აცილებისათვის; სასიგნალო საგზაო ნიშნები (ლუმინესცენციური ან მექანიკური); საგზაო ნიშნები (ლუმინესცენციური ან მექანიკური); დამცავი სასიგნალო პანელები (ლუმინესცენციური ან მექანიკური); ლუმინესცენციური შუქურები; სატრანსპორტო საშუალებების ავარიის გამაფრთხილებელი სამკუთხედები (ლუმინესცენციური); ელექტრონული დაფები განცხადებებისთვის; ტელემეტრიული კონტროლერები სარეცხი მანქანებისთვის; დისტანციური მართვის მოწყობილობები სარეცხი მანქანებისთვის; კამერები; სლაიდის პროექტორები; გაზომვები; სითბომზომები; ჰიგრომეტრები; მანომეტრები; თერმოსტატები; გამომრთველები (ელექტრული); კონდენსატორები; მართვებლები (ელექტრული); დენის გამმართველები; გამანაწილებელი ფარები (ელექტრული); ინვერტერები; რელე; ფოტოგრაფიის მართვებლუ-

ბი; ცვლადი რეზისტორები; ელექტრული ზუმერები; ელექტრული წინაღობები; კვების წყაროები; ტრანსფორმატორები ჩამოსხმულ კორპუსში; აკუმულატორები; ბატარეები; მზის ელემენტები; გამაძლიერებლები; ფაქსიმილური მანქანები; ფოტოტელეგრაფიის აპარატი; რადარული აპარატი; რადიომიმღებები; რადიოტელეფონები; გენერატორები ძაბვის რეგულირებით; მიმღებები; სატელეფონო აპარატები; ტელევიზორები; ტრანზისტორები; გადამცემები (სატელეკომუნიკაციო); რელეს გადართვის სისტემები ტელეფონებისთვის; ავტომატური საზოგადოებრივი სისტემები ტელეფონების გადართვისთვის; მიმღებები პირდაპირი რეტრანსლაციური თანამგზავრისათვის; ავტომობილის აუდიომოწყობილობები; საკაბელო ტელევიზიის გარდამქმნელები; ოპტიკურბოჭკოვანი შუქსატარი; ძალური კაბელები; ციფრული მულტიმეტრები; სისშირმზომები; ფუნქციური გარდამქმნელი; ოსცილოგრაფები; ბგერის გენერატორები; გამოსახულების გენერატორები; სიგნალის გენერატორები; აქტიური ენერჯის მრიცხველი; მილაკები ფერადი დისპლეისთვის; ფერადი კინესკოპები; ელექტრონთა სატყორცნები; თხევადკრისტალური დისპლეები ელექტრონული მოწყობილობებისათვის; ვაკუუმიური მილაკები; ბრტყელი პანელური დისპლეები; ელექტრული კალკულატორები; საღაროს აპარატები; სავაჭრო ავტომატები; მომსახურების სადგურებისთვის განკუთვნილი საწვავის გამანაწილებელი ტუმბოები; კარის ავტომატური გამღებჩამკეტები; ასლის გადამღები აპარატები და მანქანები; ჩაწერილი პროგრამული უზრუნველყოფა; კომპიუტერები; ტექსტის რედაქტორები; პორტატიული საინფორმაციო ტერმინალები პირადი გამოყენებისთვის; ვიდეოთამაშის ხელსაწყოები; ელექტრონული თამაშების პორტატიული ხელსაწყოები; შტრიხ-კოდის წამკითხავი მოწყობილობა; მოდემები; საკრედიტო ბარათების ავტორიზაციის ტერმინალები; დისკები; მაგარი დისკები; მაგნიტური ლენტები; მონიტორები; გრაფიკული ბარათები კომპიუტერებისთვის; ბგერითი პლატები კომპიუტერებისთვის; პრინტერები კომპიუტერებისთვის; ინტეგრალური სქემები; ნახევარგამტარული მოწყობილობები და მათი კომპონენტები; ფუძემდებები; ჰიბრიდული ინტეგრალური სქემები; კომპაქტდისკები (ჩაწერილი ან ჩაუწერელი); აუდიოკასეტის ლენტები (ჩაწერილი ან ჩაუწერელი); ვიდეომაგნიტური ლენტები (ჩაწერილი ან ჩაუწერელი); CD-ROM-ები; კამკორდერები (კასეტური ვიდეომაგნიტოფონი ვიდეოკამერით); კასეტური ვიდეომაგნიტოფონი ტელევიზორით; დისკამდრავები კომპაქტდისკებისთვის; პლეიერები კომპაქტდისკების დასაკრავად; ლაზერული დისკური პლეიერები;

ინტერაქტიული კომპაქტდისკების პლეიერები; ფირსაკრავები; ვიდეოდისკების პლეიერები; ხმის ჩაწერა/ აღწარმოების აპარატები; კასეტური ვიდეომაგნიტოფონები; კასეტური მაგნიტოფონები; თავზე დასამაგრებელი ტელეფონები; მიკროფონები; აწყობის ბლოკები; ეკვალიზერები; VOD (ვიდეო მოთხოვნით); სააბონენტო სატელევიზიო მისაღვამი; პროგრამირებადი ლოგიკური კონტროლერები; ტრანსპორტის ნაკადის მართვის ელექტრონული სისტემები; სახანძრო სიგნალიზაცია; თამაშები, რომლებიც მიმარჯვებულია მხოლოდ ტელევიზორებისთან ერთად გამოყენებისთვის; გამომრთველები; მაგნიტური გამწვებები; სიმძლავრის გამაძლიერებლის მოდულები; ტელეგვერდები; ჩარჩოები გარე გამოყენებისთვის; ლითონის დეტექტორები; მონეტების შესამოწმებელი ელექტრონული მოწყობილობები სავაჭრო ავტომატებისთვის; ანგარიშების შესამოწმებელი ელექტრონული მოწყობილობები სავაჭრო ავტომატებისთვის; ვიდეომაგნიტოფონის თავაკები; კომპიუტერიზებული რიცხვითი დისპეტჩერები; პორტატიული საკომუნიკაციო აპარატები; ფიჭური ტელეფონები; ტელეკომუნიკაციებში გამოსაყენებელი აპარატები ხმის ან გამოსახულების ჩაწერის, გადაცემის ან აღწარმოებისთვის; აპარატი ხმის ან გამოსახულების ჩაწერის, გადაცემის ან აღწარმოებისთვის.

11 - რეფრიჟერატორები კიშისათვის; სინათლის ტალღური ჰაერდუმლები; ღვინის სარდაფები მართვადი ტემპერატურით; ელექტრული ჰაერდუმლები კულინარიისათვის; საცხობი ჰაერდუმლები; სამზარეულოს ქურა; საოჯახო საცხობი ჰაერდუმელი; სამრეწველო ჰაერდუმლები ცხელი ჰაერით კულინარიისათვის; გაზის საშრობები სამრეწვალისთვის; გაზქურის ზედა ნაწილი; ელექტროკონფორები, კერძოდ, ერთგვარი გაზქურა, რომელიც იყენებს სხვადასხვა ზომის ცხელ ფირფიტებს; გამხურებლები; ელექტროვენტილატორის გამხურებლები; ქვაბები; ღუმლები; ელექტროვენტილატორი; გაზის ვენტილატორის გამხურებლები; სამრეწველო ტენის შთამნთქმელები; ქუჩის ლამპიონები; უსაფრთხო ლამპები მიწისქვეშა გამოყენებისთვის; ჰაერის გასაწმენდი ბაქტერიციდული ნათურა; ნეონის ნათურა; ფარნები; დინამო ნათურა; აირგანმუხტვის ნათურები და მათი სამარჯვები; არასამედიცინო დანიშნულების ულტრაიისფერი ლამპა; ბაქტერიციდული ნათურები; ჭალები; აკვარიუმის ნათურები; პროექტორები განათებისთვის; უსაფრთხო ნათურები; საყვინთი ნათურები; დეკორატიული ნათურები (ლამპები); ინფრაწითელი ნათურები; ფარნები განათებისთვის; ნათურები თევზჭერისათვის; ჩინური ფარნები დღესასწაულის მხატვრულად გაფორმებისთვის; ელექტრული ნათურები საშობაო

ნადვისხისთვის; სტანდარტული ნათურები; პროექტორები; ხელოვნური მზის ნათურები; შუქმომფენი პროექტორები; ფლუორესცენციური ნათურები; ჯიბის პროექტორები; მოტოციკლის ფარები; ავტომობილის ფარები; ავტომობილის ამრეკლავები; ღამკები ავტომობილების მიმართული სიგნალებისთვის; ნათურები ავტომობილების მიმართული სიგნალებისთვის; დაბრმავეების საწინააღმდეგო მოწყობილობები ავტომობილებისათვის (ღამის სამარჯვები); მოყინულობის საწინააღმდეგო მოწყობილობა ავტომობილისათვის; ავტომობილის ვენტილატორი; აირის ქვაბები; ჰაერის გამახურებელი აპარატები; ელექტროლუმები (გამახურებელი აპარატები); მზის კოლექტორები (გამაცხელებლები); კონდიციონერი; საყინულეები; რეფრიჟერატორები; მაცივარი-ვიტრინა (დახლები); ელექტროვენტილატორები; შენობაში ჰაერის კონდიციონირების დანადგარები; სატრანსპორტო საშუალებების კონდიციონერები; პურის ტოსტერები; წყლის გამაცხელებლები; სამზარეულოს ქურები (ჰაერდუმლები); ელექტროქურები; გაზქურები; ელექტროყავადანი; ფრიტურის ელექტროხელსაწყოები; თმის ფენები; ელექტროჩაიდნები; მიკროტალღური ღუმლები კულინარიისათვის; პურის ელექტროსაცხობები; ბრინჯის დასამზადებელი ელექტროქურები; ტანსაცმლის საშრობები; ჰაერის გასაწმენდი აპარატები და მანქანები; ტენის შთამნთქმელები; ჰაერის დამატენიანებლები; წყლის გასაფილტრი აპარატები; ყინულის დასამზადებელი ელექტრომანქანები; მზის ენერჯიაზე მომუშავე ფარნები; სტარტერის ელექტრონული დროსელი აირგანმუხტვის ნათურისთვის.

(260) AM 2009 48129 A

(210) AM 048129

(220) 2008 05 05

(731) ლჯ კორპ.,

20, იოიდო-დონგი, იონგდუნგპო-გუ, სეული, კორეის რესპუბლიკა

(740) გურამ ციციშვილი

(540)



(591) შავ-თეთრი

(531) 26.01.18-27.05.22-27.05.23-

(511) 7 - ორთქლის სარეცხი მანქანები; ჭურჭლის ავტომატური სარეცხი მანქანები; ორთქლის მტვერსასრუტები; ხელოვნური ინტელექტის მქონე მტვერსასრუტები; რობოტიზირებული მტვერსასრუტები; პორტატიული მტვერსასრუტები; მტვერსასრუტები; პორტატიული მტვერსასრუტები ავტომობილებისთვის; ღერძული ტიპის მტვერსასრუტები; სამრეწველო მტვერსასრუტები; ელექტროსხი-

ვური დაზგა; ელექტროსხივური შემდუღებელი მანქანა; ექსპონირების მანქანები ნაბეჭდი პლატებისთვის; ექსპონირების მანქანები PDF-თვის; ექსპონირების მანქანები თხევადკრისტალური ინდიკატორებისათვის; ექსპონირების მანქანები ორგანული შუქმნათი დიოდებისთვის; ექსპონირების მანქანები ნახევარგამტარებისთვის; მანქანები მასალის შესხურებით ჩასხმისათვის; საადიდო დგანები; საფრეზავი დაზგები; პრესები (წნეხები) (სამრეწველო დანიშნულების მანქანები); ელექტრული შემდუღებელი მანქანები; კულტივატორები (მანქანები); ბულდოზერები; ექსკავატორები; მოსავლის ასაღები მანქანები (კომბაინები); ქაღალდის გასანადგურებელი გადასატანი მანქანები; სამზარეულოს ელექტროკომბაინები; ლიფტები; ესკალატორები; კონვეიერები; ამწეები; ელექტროძრავები (სახმელეთო სატრანსპორტო საშუალებების გარდა); ელექტროგენერატორები; ტუმბოები შეკუმშული ჰაერისთვის; ცენტრიდანული ტუმბოები; კომპრესორები რეფრიჟერატორებისთვის; კომპრესორები (მანქანები); ტუმბოები სათბობი დანადგარებისთვის; ვაკუუმური ტუმბოები; ელექტრობლენდერები; სატრანსპორტო საშუალებების სამრეცხაოები; სარეცხი მანქანები; რობოტები (მანქანები); ელექტრობურღები; ელექტრული ლენტურ-სახეხი დაზგები; ელექტროსაჭრელები; ელექტრული ხერხუნას ჩარხები; ელექტროსამსხვრეველები; პნევმოსარქველები (მანქანის ნაწილები); ელექტრომექანიკური სისტემები პარკინგისათვის.

9 - ოპტიკური ფირი დისპლესთვის; ოპტიკური ფირი განათების რეგულატორებისთვის; USB დისკამპრავი; პორტატიული დისკამპრავი მყარი დისკისათვის; ფლეშმეხსიერება; კომპაქტური ფლეშბარათი; მულტიმედია ბარათი; დაცული ციფრული ბარათი; დაცული ციფრული კომბინირებული ბარათი; ოპტიკური დისკი (CD-R, CD-RW, DVD-R, DVD-RW); USB (უნივერსალური თანმიმდევრული სალტე) ფლეშმეხსიერება; სახლის კინოთეატრის უსადენო მოწყობილობა; სახლის კინოთეატრის კომბინირებული მოწყობილობა; სახლის კინოთეატრის მოწყობილობა; კომბინირებული DVD-თან; სახლის კინოთეატრის მოსახსნელი მოწყობილობა; დინამიკები; ტელევიზორები პლასმური საინდიკატორო პანელებით [PDF]; ტელევიზორი; ტელევიზორები თხევადკრისტალური მონიტორით; საპროექციო TV-მიმდები სინათლის ციფრული გადამუშავებით; ზეთხელი ტელევიზორები; თხელპანელიანი ტელევიზორები; ტელევიზორის სააბონენტო მისაღვამი დედამიწის რადიოტალღით; ტელევიზორის სააბონენტო მისაღვამი თანამგზავრით; ციფრული უნივერსალური დისკური (DVD) მაგნიტოფონები, რომლებიც კომბინი-

რებულია კასეტურ ვიდეომანტოფონებთან; სუფთა ვიდეოლენტები; სუფთა მაგნიტური ლენტები; მაგნიტოფონები; საპროექციო აპარატი; დისტანციური მართვის მოწყობილობები ტელეხედვისათვის; ნოუთბუკები; ლეპტოპები; მაგიდის კომპიუტერები; პირადი ელექტრომდივანი (PDA); ციფრული მულტიმედია რადიომაუწყებლობის პერსონალური ასისტენტები (DMB PDA); კომპიუტერის მონიტორები; კომპიუტერის თხევადკრისტალური მონიტორი; მონიტორი ელექტრონულ-სხივური მილაკით კომპიუტერისათვის; კომპიუტერის "თავი"; კომპიუტერის კლავიატურა; პორტატიული კომპიუტერის დისკამდრავები კომპაქტდისკებისთვის (CD-ROM); პორტატიული კომპიუტერის ციფრული უნივერსალური დისკამდრავები (CD-ROM); დისკამდრავები (CD-ROM) დისკებისთვის; დისკამდრავები კვლავჩამწერი კომპაქტდისკებისთვის (CD-RW); დისკამდრავები ციფრული უნივერსალური დისკებისთვის [DVD-ROM]; კომბინირებული დისკამდრავები; DVD მაგნიტოფონი, კომბინირებული DVD პლეიერთან PC-თვის; BLU-სხივის დისკამდრავები; კომპიუტერის დინამიკები; წინასწარ ჩაწერილი კომპიუტერული პროგრამები; ინტერნეტითა და უსადენო მოწყობილობებით ჩასატვირთი კომპიუტერული პროგრამები; კამერები პერსონალური კომპიუტერისათვის (PC); ხმის ჩამწერი მოწყობილობა; ავტომობილის სანავიგაციო სისტემა; პორტატიული საავტომობილო ნავიგაცია DMB; MPEG აუდიო დონე 3 (MP3) პლეიერები; პორტატიული ციფრული მულტიმედია რადიოსამაუწყებლო (DMB) საავტომობილო ნავიგაცია, კომბინირებული MP3-თან; საკაბელო ტელევიზია; კამერები საკაბელო ტელევიზიისთვის გამოსახულების მასშტაბის შეცვლით; სწრაფქმედი კამერა ხუფით; საცვლელი კამერა; კამერა ხუფით; ციფრული ვიდეომანტოფონები; კამერის ობიექტივი; ფერადი გარსის ამომცნობი სისტემა; კამერა გამოსახულების მასშტაბის ცვლილების მოდულაციით; მესხიერება მობილური ტელეფონებისთვის; დამცავი ციფრული მინი ბარათი; პორტატიული სამუხტავი მოწყობილობა მობილური ტელეფონისთვის; მობილური ტელეფონის სამუხტავი მოწყობილობა, რომელიც მიმარჯვებულია ავტომობილისთვის; USB კაბელი მობილური ტელეფონისთვის; ბატარეა მობილური ტელეფონისთვის; სატელევიზიო კაბელი მობილური ტელეფონისთვის; ყურის კონტაქტური სტერეო მიკროფონი მობილური ტელეფონისთვის; სამუხტავი მოწყობილობის დამჭერი მობილური ტელეფონის ბატარეისთვის; საყურისი მობილური ტელეფონისთვის; ხელის თასმა მობილური ტელეფონისთვის; თხევადკრისტალური დისპლეის საწმენდი საშუალება მობილური ტელეფონისთვის;

დიოდი; ზედა სინათლის დიოდი; შუქმნათ-დიოდიანი ლამპა; მძლავრი შუქმნათი დიოდი; შუქმნათდიოდიანი ჩიპი; ზედა შუქმნათი დიოდი; შუქმნათი დიოდი ნაკადის დიდი სიმკვრივით; გვერდითი შუქმნათი დიოდი; ელექტროლუმინესცენციური ლამპა (ნათურა); ლაზერული დიოდი; თხევადკრისტალური მონიტორი უკანა შენათებით; ნახევარგამტარები; ტერმისტორები; შუქმნათდიოდიანი გამომსხივებელი დიოდები; შუქმნათი დიოდი ჩიპის სახით; შუქმნათდიოდიანი დისპლეი; შუქმნათდიოდიანი კლასტერული ნათურები; შუქმნათდიოდიანი წერტილოვანი მატრიცები; პანელები უკანა შენათებით თხევადკრისტალური მონიტორებისთვის; ლაზერული დიოდი; ლუმინესცენციური ნიშნები; მაგნიტი; იშვიათ მიწათა ლითონების მაგნიტი; მაგნიტური ნაწილაკები; ნახევარგამტარული ფირფიტების პაკეტი; ტანსაცმელზე დასამაგრებელი შუქამრეკლავი დისკოები საგზაო შემთხვევების თავიდან აცილებისათვის; ციმციმები (სიგნალის ინდიკატორები); ამრეკლავი საგნები საგზაო შემთხვევების თავიდან აცილებისათვის; სასიგნალო საგზაო ნიშნები (ლუმინესცენციური ან მექანიკური); საგზაო ნიშნები (ლუმინესცენციური ან მექანიკური); დამცავი სასიგნალო პანელები (ლუმინესცენციური ან მექანიკური); ლუმინესცენციური შუქურები; სატრანსპორტო საშუალებების ავარიის გამაფრთხილებელი სამკუთხედები (ლუმინესცენციური); ელექტრონული დაფები განცხადებებისთვის; ტელემეტრიული კონტროლერები სარეცხი მანქანებისთვის; დისტანციური მართვის მოწყობილობები სარეცხი მანქანებისთვის; კამერები; სლაიდის პროექტორები; გაზომეტრები; სითბომზომები; ჰიგრომეტრები; მანომეტრები; თერმოსტატები; გამომრთველები (ელექტრული); კონდენსატორები; მაერთებლები (ელექტრული); დენის გამმართველები; გამანაწილებელი ფარები (ელექტრული); ინვერტერები; რელე; ფოტოგრაფიის მაერთებლები; ცვლადი რეზისტორები; ელექტრული ზუმერები; ელექტრული წინაღობები; კვების წყაროები; ტრანსფორმატორები ჩამოსხმულ კორპუსში; აკუმულატორები; ბატარეები; მზის ელემენტები; გამაძლიერებლები; ფაქსიმილური მანქანები; ფოტოტელეგრაფიის აპარატი; რადარული აპარატი; რადიომიმღებები; რადიოტელეფონები; გენერატორები ძაბვის რეგულირებით; მიმღებები; სატელეფონო აპარატები; ტელევიზორები; ტრანზისტორები; გადამცემები (სატელეკომუნიკაციო); რელეს გადართვის სისტემები ტელეფონებისთვის; ავტომატური საზოგადოებრივი სისტემები ტელეფონების გადართვისთვის; მიმღებები პირდაპირი რეტრანსლაციური თანამზავრისათვის; ავტომობილის აუდიომოწყობილობები; საკაბელო ტელევიზი-

ის გარდამქმნელები; ოპტიკურბოჭკოვანი შუქსატარი; ძალური კაბელები; ციფრული მულტიმეტრები; სიხშირემზომები; ფუნქციური გარდამქმნელი; ოსცილოგრაფები; ბგერის გენერატორები; გამოსახულების გენერატორები; სიგნალის გენერატორები; აქტიური ენერჯის მრიცხველი; მილაკები ფერადი დისპლეისთვის; ფერადი კინესკოპები; ელექტრონთა სატყორცნები; თხევადკრისტალური დისპლეები ელექტრონული მოწყობილობებისათვის; ვაკუუმიური მილაკები; ბრტყელი პანელური დისპლეები; ელექტრული კალკულატორები; სალაროს აპარატები; სავაჭრო ავტომატები; მომსახურების სადგურებისთვის განკუთვნილი საწვავის გამანაწილებელი ტუმბოები; კარის ავტომატური გამღებ-ჩამკეტები; ასლის გადაძვლები აპარატები და მანქანები; ჩაწერილი პროგრამული უზრუნველყოფა; კომპიუტერები; ტექსტის რედაქტორები; პორტატიული საინფორმაციო ტერმინალები პირადი გამოყენებისთვის; ვიდეოთამაშის ხელსაწყოები; ელექტრონული თამაშების პორტატიული ხელსაწყოები; შტრიხ-კოდის წამკითხავი მოწყობილობა; მოდემები; საკრედიტო ბარათების ავტორიზაციის ტერმინალები; დისკები; მაგარი დისკები; მაგნიტური ლენტები; მონიტორები; გრაფიკული ბარათები კომპიუტერებისთვის; ბგერითი პლატები კომპიუტერებისთვის; პრინტერები კომპიუტერებისთვის; ინტეგრალური სქემები; ნახევარგამტარული მოწყობილობები და მათი კომპონენტები; ფუძემდებები; ჰიბრიდული ინტეგრალური სქემები; კომპაქტდისკები (ჩაწერილი ან ჩაუწერელი); აუდიოკასეტის ლენტები (ჩაწერილი ან ჩაუწერელი); ვიდეომაგნიტური ლენტები (ჩაწერილი ან ჩაუწერელი); CD-ROM-ები; კამკორდერები (კასეტური ვიდეომაგნიტოფონი ვიდეოკამერით); კასეტური ვიდეომაგნიტოფონი ტელევიზორით; დისკამპრავები კომპაქტდისკებისთვის; პლეიერები კომპაქტდისკების დასაკრავად; ღაზურული დისკური პლეიერები; ინტერაქტიული კომპაქტდისკების პლეიერები; ფირსაკრავები; ვიდეოდისკების პლეიერები; ხმის ჩაწერა/ აღწარმოების აპარატები; კასეტური ვიდეომაგნიტოფონები; კასეტური მაგნიტოფონები; თავზე დასამაგრებელი ტელეფონები; მიკროფონები; აწყოების ბლოკები; ეკვალაიზერები; VOD (ვიდეო მოთხოვნით); სააბონენტო სატელევიზიო მისაღვამი; პროგრამირებადი ლოგიკური კონტროლერები; ტრანსპორტის ნაკადის მართვის ელექტრონული სისტემები; სახანძრო სიგნალიზაცია; თამაშები, რომლებიც მიმარჯვებულა მსოლოდ ტელემიძღებებთან ერთად გამოყენებისთვის; გამომრთველები; მაგნიტური გამშვებები; სიმძლავრის გამამღიერებლის მოდულები; ტელეგვერდები; ჩარჩოები გარე გამოყენებით; ლითონის დეტექტორები; მო-

ნეტების შესამოწმებელი ელექტრონული მოწყობილობები სავაჭრო ავტომატებისთვის; ანგარიშების შესამოწმებელი ელექტრონული მოწყობილობები სავაჭრო ავტომატებისთვის; ვიდეომაგნიტოფონის თავაკები; კომპიუტერიზებული რიცხვითი დისპენტერები; პორტატიული საკომუნიკაციო აპარატები; ფიჭური ტელეფონები; ტელეკომუნიკაციებში გამოსაყენებელი აპარატები ხმის ან გამოსახულების ჩაწერის, გადაცემის ან აღწარმოებისთვის; აპარატი ხმის ან გამოსახულების ჩაწერის, გადაცემის ან აღწარმოებისთვის.

11 - რეფრიჟერატორები კიმიხათვის; სინათლის ტალღური ჰაერდუმლები; ღვინის სარდაფები მართვადი ტემპერატურით; ელექტრული ჰაერდუმლები კულინარიისათვის; საცხობი ჰაერდუმლები; სამზარეულოს ქურა; საოჯახო საცხობი ჰაერდუმელი; სამრეწველო ჰაერდუმლები ცხელი ჰაერით კულინარიისათვის; გაზის საშრობები სამრეცხაოსთვის; გაზქურის ზედა ნაწილი; ელექტროკონფორები, კერძოდ, ერთგვარი გაზქურა, რომელიც იყენებს სხავადასხვა ზომის ცხელ ფირფიტებს; გამხურებლები; ელექტროვენტილატორის გამხურებლები; ქვაბები; ღუმლები; ელექტროვენტილატორი; გაზის ვენტილატორის გამხურებლები; სამრეწველო ტენის შთამნთქმელები; ქუჩის ლამპიონები; უსაფრთხო ლამპები მიწისქვეშა გამოყენებისთვის; ჰაერის გასაწმენდი ბაქტერიციდული ნათურა; ნეონის ნათურა; ფარნები; დინამო ნათურა; აირგანმუხტვის ნათურები და მათი სამარჯვები; არასამედიცინო დანიშნულების ულტრაიისფერი ლამპა; ბაქტერიციდული ნათურები; ჭადები; აკვარიუმის ნათურები; პროექტორები განათებისთვის; უსაფრთხო ნათურები; საყვინთი ნათურები; დეკორატიული ნათურები (ლამპები); ინფრაითეული ნათურები; ფარნები განათებისთვის; ნათურები თევზჭერისათვის; ჩინური ფარნები დღესასწაულის მხატვრულად გაფორმებისთვის; ელექტრული ნათურები საშობაო ნაძვისხისთვის; სტანდარტული ნათურები; პროექტორები; ხელოვნური მზის ნათურები; შუქმომფენი პროექტორები; ფლოუორესცენციური ნათურები; ჯიბის პროექტორები; მოტოციკლის ფარები; ავტომობილის ფარები; ავტომობილის ამრეკლავები; ლამპები ავტომობილების მიმართული სიგნალებისთვის; ნათურები ავტომობილების მიმართული სიგნალებისთვის; დაბრმაგების საწინააღმდეგო მოწყობილობები ავტომობილებისათვის (ლამპის სამარჯვები); მოყინულობის საწინააღმდეგო მოწყობილობა ავტომობილისათვის; ავტომობილის ვენტილატორი; აირის ქვაბები; ჰაერის გამახურებელი აპარატები; ელექტროლუმლები (გამახურებელი აპარატები); მზის კოლექტორები (გამაცხელებლები);

კონდიციონერი; საყინულეები; რეფრიჟერატორები; მაცივარი-ვიტრინა (დახლები); ელექტროვენტილატორები; შენობაში ჰაერის კონდიციონირების დანადგარები; სატრანსპორტო საშუალებების კონდიციონერები; პურის ტოსტერები; წყლის გამაცხელებლები; სამზარეულოს ქურები (ჰაერლუმლები); ელექტროქურები; გაზქურები; ელექტროყავადანი; ფრიტურის ელექტროხელსაწყოები; თმის ფენები; ელექტროჩაინები; მიკროტალღური ღუმლები კულინარიისათვის; პურის ელექტროსაცხობები; ბრინჯის დასამზადებელი ელექტროქურები; ტანსაცმლის საშრობები; ჰაერის გასაწმენდი აპარატები და მანქანები; ტენის შთამთქმელები; ჰაერის დამატენიანებლები; წყლის გასაფილტრი აპარატები; ყინულის დასამზადებელი ელექტრომანქანები; მზის ენერჯიაზე მომუშავე ფარნები; სტარტერის ელექტრონული დროსელი აირგანმმუსტვის ნათურისთვის.

(260) AM 2009 48195 A

(210) AM 048195

(220) 2008 05 08

(731) შპს "არსი",

თ. აბულაძის ქ.21, 0162, თბილისი, საქართველო

(540)



(591) შავ-თეთრი

(531) 24.17.12-

(511) 2 - საღებავები, ოლიფა, ლაკები; საღებარი ნივთიერებები; სამხატვრო-დეკორატიული დანიშნულებისა და მხატვრული ბეჭდვისათვის განკუთვნილი ფურცლოვანი და ფხვიერი ლითონები.

11 - განათების, გათბობის, ორთქლწარმოქმნის მოწყობილობები, ვენტილაციის, წყალგამანაწილებელი და სანიტარულ-ტექნიკური მოწყობილობები.

17 - დასაგმანი, შესამჭიდროებელი და საიზოლაციო მასალა; არალითონური მოქნილი მილები.

19 - არალითონური სამშენებლო მასალა; სამშენებლო დანიშნულების არალითონური ხისტი მილები; ასფალტი, ფისები და ბიტუმი; არალითონური მოძრავი კონსტრუქციები და ნაგებობები.

27 - ლინოლეუმი და იატაკის სხვა საფარი; კედლის შპალერი და გადასაკრავი მასალა (არასაფეიქრო).

35 - რეკლამა; მართვა საქმიან სფეროში; ადმინისტრირება საქმიან სფეროში; საოფისე სამსახური, მშენებლობის მართვა.

36 - ფულად-საკრედიტო ოპერაციები; უძრავ ქონებასთან დაკავშირებული ოპერაციები.

37 - მშენებლობა; რემონტი; დანადგარების დაყენება.

40 - მასალების დამუშავება.

42 - სამეცნიერო და ტექნოლოგიური მომსახურება; არქიტექტურა; კონსულტაციები მშენებლობის, არქიტექტურის საკითხებში, მშენებლობის დაგეგმვა, სადიზაინერო მომსახურება.

43 - დროებითი საცხოვრებელი უზრუნველყოფა.

(260) AM 2009 48196 A

(210) AM 048196

(220) 2008 05 08

(731) შპს "არსი",

თ. აბულაძის ქ.21, 0162, თბილისი, საქართველო

(540)



(591) შავ-თეთრი

(531) 26.04.09-

(511) 2 - საღებავები, ოლიფა, ლაკები; საღებარი ნივთიერებები; სამხატვრო-დეკორატიული დანიშნულებისა და მხატვრული ბეჭდვისათვის განკუთვნილი ფურცლოვანი და ფხვიერი ლითონები.

11 - განათების, გათბობის, ორთქლწარმოქმნის მოწყობილობები, ვენტილაციის, წყალგამანაწილებელი და სანიტარულ-ტექნიკური მოწყობილობები.

17 - დასაგმანი, შესამჭიდროებელი და საიზოლაციო მასალა; არალითონური მოქნილი მილები.

19 - არალითონური სამშენებლო მასალა; სამშენებლო დანიშნულების არალითონური ხისტი მილები; ასფალტი, ფისები და ბიტუმი; არალითონური მოძრავი კონსტრუქციები და ნაგებობები.

27 - ლინოლეუმი და იატაკის სხვა საფარი; კედლის შპალერი და გადასაკრავი მასალა (არასაფეიქრო).

35 - რეკლამა; მართვა საქმიან სფეროში; ადმინისტრირება საქმიან სფეროში; საოფისე სამსახური, მშენებლობის მართვა.

36 - ფულად-საკრედიტო ოპერაციები; უძრავ ქონებასთან დაკავშირებული ოპერაციები.

37 - მშენებლობა; რემონტი; დანადგარების დაყენება.

40 - მასალების დამუშავება.

42 - სამეცნიერო და ტექნოლოგიური მომსახურება; არქიტექტურა; კონსულტაციები მშენებლობის, არქიტექტურის საკითხებში, მშენებლობის დაგეგმვა, სადიზაინერო მომსახურება.

43 - დროებითი საცხოვრებელი უზრუნველყოფა.

(260) AM 2009 48197 A

(210) AM 048197

(220) 2008 05 08

(731) შპს "არსი",

თ. აბულაძის ქ.21, 0162, თბილისი, საქართველო

(540)

არსი ARCI

(591) შავ-თეთრი

(511) 2 - საღებავები, ოლიფა, ლაკები; საღებარი ნივთიერებები; სამხატვრო-დეკორატიული დანიშნულებისა და მხატვრული ბეჭდვისათვის განკუთვნილი ფურცლოვანი და ფხვიერი ლითონები.

11 - განათების, გათბობის, ორთქლწარმოქმნის მოწყობილობები, ვენტილაციის, წყალგამანაწილებელი და სანიტარულ-ტექნიკური მოწყობილობები.

17 - დასაგმანი, შესამჭიდროებელი და საიზოლაციო მასალა; არალითონური მოქნილი მილები.

19 - არალითონური სამშენებლო მასალა; სამშენებლო დანიშნულების არალითონური ხისტი მილები; ასფალტი, ფისები და ბიტუმი; არალითონური მოძრავი კონსტრუქციები და ნაგებობები.

27 - ლინოლეუმი და იატაკის სხვა საფარი; კედლის შპალერი და გადასაკრავი მასალა (არასაფეიქრო).

35 - რეკლამა; მართვა საქმიან სფეროში; ადმინისტრირება საქმიან სფეროში; საოფისე სამსახური, მშენებლობის მართვა.

36 - ფულად-საკრედიტო ოპერაციები; უძრავ ქონებასთან დაკავშირებული ოპერაციები.

37 - მშენებლობა; რემონტი; დანადგარების დაყენება.

40 - მასალების დამუშავება.

42 - სამეცნიერო და ტექნოლოგიური მომსახურება; არქიტექტურა; კონსულტაციები მშენებლობისა და არქიტექტურის საკითხებში, მშენებლობის დაგეგმვა, სადიზაინერო მომსახურება.

43 - დროებითი საცხოვრებელი უზრუნველყოფა.

(260) AM 2009 48199 A

(210) AM 048199

(220) 2008 05 08

(731) ობშჩესტვო ს ოგრანიჩენილი

ლტვეტსტვენოსტიუ "ვივარო",
ულ. აბოვიანა 37, ერევანი, სომხეთი

(740) ირაკლი ჟორდანიას

(540) იხილეთ ნიშანთა ფერადი გამოსახულებანი (გვ. 162)



(591) ვარდისფერი, მწვანე, ბეჟი,

ნარინჯისფერი, ყვითელი, თეთრი, შავი

(531) 02.09.14-21.03.01-27.03.02-

(511) 41 - აღზრდა; სასწავლო პროცესის უზრუნველყოფა; გართობა; სპორტული და კულტურულ-საგანმანათლებლო ღონისძიებების ორგანიზება.

(260) AM 2009 48203 A

(210) AM 048203

(220) 2008 05 13

(731) სს ბანკი "რესპუბლიკა",

გრიგოლ აბაშიძის ქ.№2, 0179, თბილისი, საქართველო

(540) იხილეთ ნიშანთა ფერადი გამოსახულებანი (გვ. 163)



(591) წითელი, თეთრი, შავი

(531) 03.13.09-29.01.00-

(511) 36 - საბანკო საქმიანობა.

(260) AM 2009 48204 A

(210) AM 048204

(220) 2008 05 13

(731) სს ბანკი "რესპუბლიკა",

გრიგოლ აბაშიძის ქ.№2, 0179, თბილისი, საქართველო

(540) იხილეთ ნიშანთა ფერადი გამოსახულებანი (გვ. 163)

Dream Card

(591) წითელი

(531) 27.05.05-29.01.00-

(511) 36 - საბანკო საქმიანობა.

(260) AM 2009 48205 A

(210) AM 048205

(220) 2008 05 13

(731) მეგა ლაიფსაიენსიზ პტი ლიმიტიდ,

120 მოლო 11, აზია სენტერ ბილდინგი, 9 ფლორი, ბანგა-ტრედ როუდი, ბანგა

საბდისტრიკტი, ბანგა დისტრიკტი, ბანგოკი 12060, ტაილანდი

(740) დავით ზურაბიშვილი

(540) იხილეთ ნიშანთა ფერადი გამოსახულებანი (გვ. 163)



(591) მწვანე, თეთრი, შავი
 (531) 26.01.22-29.01.00-
 (511) 5 - ფარმაცევტული ნივთიერებები; ვიტამინისა და მინერალის შემცველი პრეპარატები; სამკურნალო ნივთიერებები, რომელიც შედის ამ კლასში; ბალახის შემცველი პრეპარატები, რომელიც შედის ამ კლასში; ტკივილგამაყუჩებელი და ტკივილშემამსუბუქებელი პრეპარატები; საკვები დანამატები ფარმაცევტული მიზნებისათვის; სამკურნალო პრეპარატები; გასახდომი სამედიცინო პრეპარატები; ფარმაცევტული დანიშნულების საჭმლის მომწოდებელი პრეპარატები; ინფექციების შემამსუბუქებელი და კანის შესახორცებელი პრეპარატები; მატონიზირებელი საშუალებები; სტრესის, გაციების, გრიპის, ციებ-ცხელებისა და მუცლის გვრემის შემამსუბუქებელი პრეპარატები; ჰომეოპათიური პრეპარატები; კალციუმის პრეპარატები; მინერალური პრეპარატები; წყლმცენარეობისგან დამზადებული ფარმაცევტული პრეპარატები; ანტიბაქტერიული და ანტისეპტიკური პრეპარატები; სამკურნალო ჩაი (ბალახის); ალოე "ვერას" პრეპარატები, რომლებიც შედის ამ კლასში; ნატურალური ნივთიერებებისაგან დამზადებული ფარმაცევტული პრეპარატები, მათ შორის, ცელულიტის მკურნალობისა და ცელულიტის თავიდან ასაცილებლად; სისხლის მიმოქცევის გასაუმჯობესებელი პრეპარატები.

29 - ადამიანის საკვების დანამატები და არასამედიცინო დანიშნულების დიეტური ნივთიერებები.

30 - ადამიანის საკვების დანამატები, მიღებული ჩაის, ბრინჯისა და მარცვლეულისაგან.

(260) AM 2009 48206 A

(210) AM 048206

(220) 2008 05 13

(731) დანჰილ ტობაკო ოფ ლონდონ ლიმიტიდ,

1ა სენტ-ჯეიმს სტრიტი, ლონდონი SW1A 1EF, შვერთებული სამეფო

(740) გურამ ციციშვილი

(540)

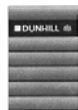

(591) შავ-თეთრი

(531) 25.01.01-26.04.18-26.11.08-27.05.24-

(511) 34 - თამბაქო და თამბაქოს ნაწარმი, მათ შორის სიგარეტი, სიგარები, სიგარილოები, გასახვევი თამბაქო და ჩიბუხის თამბაქო.

(260) AM 2009 48207 A

(210) AM 048207

(220) 2008 05 13

(731) ვერიოუს, ინკ.,

445 შერმან ავე., პალო-ალტო,

კალიფორნიის შტატი 94306, აშშ

(740) შალვა გვარამაძე

(540)

FRIEND FINDER

(591) შავ-თეთრი

(511) 42 - საზოგადოებრივი ქსელური მომსახურება; ინტერაქტიულ რეჟიმში მომხმარებლის უზრუნველყოფა, რომელიც დაკავშირებულია აუდიო, ვიდეო და აუდიოვიზუალური მასალისა და სხვა ინფორმაციის პუბლიკაციასთან, აგრეთვე, შეღწევასთან, ჩართვასთან, გამოსახულების ერთობლივად გამოყენებასა და გაცვლასთან; ვირტუალური გაერთიანების განთავსება და ტექნიკური უზრუნველყოფა და საშუალებები მათთვის; ვებ-გვერდებით უზრუნველყოფა, რომლებიც შეიცავენ გამოსახულებებს, აუდიო და აუდიოვიზუალურ მასალას და სხვა ინფორმაციას; ტრანსლაციასთან დაკავშირებული მომსახურება გამოსახულების, აუდიო, ვიდეო და აუდიოვიზუალური მასალისა და სხვა ინფორმაციის ჩატვირთვის, გაგზავნის, დემონსტრირების, ასახვის, იდენტიფიკაციისა და ელექტრონული გადაცემის ჩათვლით; ინტერაქტიულ რეჟიმში მომხმარებლის უზრუნველყოფა სადისკუსიო საშუალებებით შეტყობინებებისა და სხვა ინფორმაციის გადაცემისა და მიღებისათვის; ინტერაქტიულ რეჟიმში მონაცემთა ბაზით უზრუნველყოფა.

45 - გაცნობასთან დაკავშირებული მომსახურება.

(260) AM 2009 48208 A

(210) AM 048208

(220) 2008 05 13

(731) ვერიოუს, ინკ.,

445 შერმან ავე., პალო-ალტო,

კალიფორნიის შტატი 94306, აშშ

(740) შალვა გვარამაძე

(540)

ADULT FRIEND FINDER

(591) შავ-თეთრი

(511) 42 - საზოგადოებრივი ქსელური მომსახურება; ინტერაქტიულ რეჟიმში მომხმარებლის უზრუნველყოფა, რომელიც დაკავშირებულია აუდიო, ვიდეო და აუდიოვიზუალური მასალისა და სხვა ინფორმაციის პუბლიკაციასთან, აგრეთვე, შეღწევასთან, ჩართვასთან, გამოსახულების ერთობლივად გამოყენებასა და გაცვლასთან; ვირტუალური გაერთიანების განთავსება და ტექნიკური უზრუნველყოფა და საშუალებები მათთვის; ვებ-

გვერდებით უზრუნველყოფა, რომლებიც შეიცავენ გამოსახულებებს, აუდიო და აუდიოვიზუალურ მასალას და სხვა ინფორმაციას; ტრანსლაციასთან დაკავშირებული მომსახურება გამოსახულების, აუდიო, ვიდეო და აუდიოვიზუალური მასალისა და სხვა ინფორმაციის ჩატვირთვის, გაგზავნის, დემონსტრირების, ასახვის, იდენტიფიკაციისა და ელექტრონული გადაცემის ჩათვლით; ინტერაქტიულ რეჟიმში მომხმარებლის უზრუნველყოფა სადისკუსიო საშუალებებით შეტყობინებებისა და სხვა ინფორმაციის გადაცემისა და მიღებისათვის; ინტერაქტიულ რეჟიმში მონაცემთა ბაზით უზრუნველყოფა.

45 - გაცნობასთან დაკავშირებული მომსახურება.

(260) AM 2009 48209 A

(210) AM 048209

(220) 2008 05 13

(731) მაკდონალდ'ზ ინტერნეშენელ პროპერტი კომპანი, ლტდ., 271 სენტერვილ როუდი, სუიტ 400, უილმინგტონი, დელავერის შტატი, აშშ

(740) შალვა გვარამაძე

(540)

I'M LOVIN' IT

(591) შავ-თეთრი

(511) 43 - რესტორნებით მომსახურება.

(260) AM 2009 48210 A

(210) AM 048210

(220) 2008 05 13

(731) ჩერი ოტომოუბილ კო., ლტდ, N8 ჩანგჩუნ როუდი, ეკონომიკ ენდ ტექნოლოჯიკალ დიველოპმენტ ზონი, ვუჰუ, ანჰუი პროვინსი, 241009, ჩინეთი

(740) შალვა გვარამაძე

(540)



(591) შავ-თეთრი

(531) 26.01.18-26.01.19-

(511) 12 - ავტომობილები; ძრავიანი გადაადგილების საშუალებები; ძრავები სახმელეთო სატრანსპორტო საშუალებებისათვის; ავტომობილის ძარები; სატრანსპორტო საშუალებების ბორბლები; გადასაკრავები სატრანსპორტო საშუალებებისათვის; სატრანსპორტო საშუალებების ჩარჩოები; შასი და კოლოფები სატრანსპორტო საშუალებებისათვის; მოტოციკლები; სალტეები სატრანსპორტო საშუალებების ბორბლებისათვის; საჭის თვლები სატრანსპორტო საშუალებებისათვის; ხელით სამართავი გადაადგილების საშუალებები.

37 - გაცვეთილი ან ნაწილობრივ დაზიანებული ძრავის აღდგენა; ავტომანქანების რემონტი და ტექნიკური მომსახურება; ავტომანქანის რეცხვა; სატრანსპორტო საშუალებების ტექნიკური მომსახურების სადგურები; ტექნიკური მომსახურების სადგურები; გაწმენდა, გასუფთავება; სალტეების პროტექტორის აღდგენა; სალტეების რემონტი; სალტეების ვულკანიზაცია; გემთმშენებლობა.

(260) AM 2009 48227 A

(210) AM 048227

(220) 2008 05 16

(731) შპს "ეი-ბი-სი ფარმაციუტიკალს", ლისის ტბა 1, 0177, თბილისი, საქართველო

(740) ანა ბოჭორიშვილი

(540)

Glimil MR

(591) შავ-თეთრი

(511) 5 - ფარმაცევტული პრეპარატები, მედიკამენტები.

(260) AM 2009 48228 A

(210) AM 048228

(220) 2008 05 16

(731) შპს "ეი-ბი-სი ფარმაციუტიკალს", ლისის ტბა 1, 0177, თბილისი, საქართველო

(740) ანა ბოჭორიშვილი

(540)

Oskalcit

(591) შავ-თეთრი

(511) 5 - ფარმაცევტული პრეპარატები, მედიკამენტები.

(260) AM 2009 48229 A

(210) AM 048229

(220) 2008 05 16

(731) ნოვარტის აგ, 4002 ბაზელი, შვეიცარია

(740) შალვა გვარამაძე

(540)

РИСПОЛЮКС

(591) შავ-თეთრი

(511) 5 - ფარმაცევტული პრეპარატები.

(260) AM 2009 48230 A

(210) AM 048230

(220) 2008 05 16

(731) ნოვარტის აგ, 4002 ბაზელი, შვეიცარია

(740) შალვა გვარამაძე

(540)

GINGIUM

(591) შავ-თეთრი

(511) 5 - ფარმაცევტული პრეპარატები.

(260) AM 2009 48231 A

(210) AM 048231

(220) 2008 05 16

(731) ნოვარტის აგ,

4002 ბაზელი, შვეიცარია

(740) შალვა გვარამაძე

(540)

ГИНГИУМ

(591) შავ-თეთრი

(511) 5 - ფარმაცევტული პრეპარატები.

(260) AM 2009 48245 A

(210) AM 048245

(220) 2008 05 20

(731) კაროტექს ჰოლდინგზ ლიმიტიდ,

გრ. ქსენოპულუ, 17, პ.ს. 3106,

ლიმასოლი, კვიპროსი

(740) შალვა გვარამაძე

(540)



(591) შავ-თეთრი

(531) 02.01.08-

(511) 1 - სამრეწველო, სამეცნიერო დანიშნულების და ფოტოგრაფიაში, ასევე, სოფლის მეურნეობაში, მეტყევეობასა და მებაღეობაში გამოსაყენებელი ქიმიური ნაწარმი; ქიმიური ნივთიერებები ლაბორატორიული ანალიზისა და წყლის გაწმენდისათვის; ქიმიური ნივთიერებები საკვები პროდუქტების დაკონსერვებისათვის; სათრიმლავი ნივთიერებები; სამრეწველო დანიშნულების მწებავი ნივთიერებები; აეროზოლის აირმატარებლები; ბაქტერიული პრეპარატები სამედიცინო და ვეტერინარული მიზნებისათვის განკუთვნილის გარდა; ბიოლოგიური პრეპარატები სამედიცინო და ვეტერინარული მიზნებისათვის განკუთვნილის გარდა; რეაქტიული ინდიკატორის ქაღალდი; ქაღალდის მასა; დისტილირებული წყალი; ზღვის წყალი სამრეწველო მიზნებისათვის; გრუნტი მცენარეების გაზრდისათვის; გუანო; მერქნის მასა; ხის სპირტი; სითხეები ჰიდრაულიკური სისტემისათვის; სპირტი; ეთერები.

3 - მათეთრებელი პრეპარატები და სხვა სარეცხი საშუალებები; წმენდის, გაპრიალების, გაუცხიმოვნებისა და აბრაზიული დამუშავების პრეპარატები; საპნები; პარფიუმერია, ეთერზეთები, კოსმეტიკური საშუალებები, თმის ღოსიონები; კბილის ფხვნილები და პასტები.

5 - ფარმაცევტული და ვეტერინარული პრეპარატები; სამედიცინო დანიშნულების ჰიგიენური პრეპარატები; სამკურნალწამლო პრეპარატები სამედიცინო მიზნებისათვის; სამკურნალწამლო საშუალებები ადამიანისათვის; ქიმიკო-ფარმაცევტული პრეპარატები; სამედიცინო დანიშნულების ქიმიური პრეპარატები; სამედიცინო ფერმენტული პრეპარატები; სამკურნალო ბალახები; სამედიცინო დანიშნულების დიეტური ნივთიერებები, ბავშვთა კვება; საღებუნები, სახვევი მასალა; კბილის დასაბუნენი და კბილის ტვიფრის დასამზადებელი მასალა; მადეზინფიცირებელი საშუალებები; მავნე ცხოველების გასანადგურებელი პრეპარატები; ინსექტიციდები; ფუნგიციდები და ჰერბიციდები.

9 - ხმის ან გამოსახულების ჩამწერი, გადამცემი და აღმწარმოებელი აპარატურა; ინფორმაციის მაგნიტური მატარებლები, ხმის ჩამწერი დისკები.

10 - ქირურგიული, სამედიცინო, სტომატოლოგიური და ვეტერინარული ხელსაწყოები და ინსტრუმენტები; კიდურების, თვალისა და კბილების პროთეზები; ორთოპედიული ნაწარმი; ნაკერების დასადები მასალა.

16 - ნაბეჭდი პროდუქცია, მათ შორის გამოცემები, წიგნები, ჟურნალები, გაზეთები, ბროშურები, პლაკატები, ფურცლები, ტრანსპარანტები, ბუკლეტები, ბლოკნოტები, კალენდრები, მოსახვევი კალენდრები, ალბომები, აფიშები, ბლანკები, უბის წიგნაკები ჩანაწერებისათვის, საინფორმაციო ბიულეტენები, კატალოგები, პროსპექტები, ღია ბარათები; ეტიკეტები, ქსოვილისაგან დამზადებული გარდა; ქაღალდის ან მუყაოს ფირნიშები, ქაღალდის საფუთავები.

29 - ხორცი, თევზი, ფრინველი და ნანადირევი; ხორცის ექსტრაქტები; დაკონსერვებული, გამხმარი და თბურად დამუშავებული ბოსტნეული და ხილი; ყელე, მურაბა, კომპოტი; კვერცხი, რძე და რძის პროდუქტები; ზეთები და საკვები ცხიმები, საკვები დანამატები შემავალი 29-ე კლასში.

30 - ყავა, ჩაი, კაკაო, შაქარი, ბრინჯი, ტაპიოკა (მანიოკა), საგო, ყავის შემცველები; ფქვილი და მარცვლეულის პროდუქტები, პურ-ფუნთუშეული, საკონდიტრო ნაწარმი, ნაყინი; თაფლი, ბადაგის ვაჟინი; საფუარი, საცხობი ფხვნილები; მარილი, მდოგვი; ძმარი, სოუსები (საკაზმები, სანელებლები); სუნელები; საკვები ყინული; საკვები დანამატები შემავალი 30-ე კლასში.

31 - სოფლის მეურნეობის, ბაღა-ბაღისა და ტყის პროდუქტები და მარცვლეული პროდუქტები, რომელიც არ მიეკუთვნება სხვა კლასებს; ცოცხალი ცხოველები; ახალი ხილი და ბოსტნეული; თესლეული, ცოცხალი

მცენარეები და ყვავილები; ცხოველთა საკვები; ალაო.

32 - ლუდი; მინერალური და გაზიანი წყლები და სხვა უაღკოპოლო სასმელები; ხილის სასმელები და ხილის წვენები; ვაჟინები და სასმელების დასამზადებელი სხვა შედგენილობები.

33 - ალკოჰოლიანი სასმელები (ლუდის გარდა).

34 - თამბაქო; მწვეველთა საკუთონო; ასანთი.

35 - რეკამა; საინფორმაციო მომსახურება, შემავალი 35-ე კლასში; საქონლის გასაღება შუამავლის მეშვეობით; აუქციონზე გაყიდვა; მართვა საქმიან სფეროში; მარკეტინგი; იმპორტ-ექსპორტის სააგენტოები.

43 - საკვები პროდუქტებითა და სასმელებით უზრუნველყოფა; ბარებით, რესტორნებით მომსახურება; კაფეტერიები.

44 - სამედიცინო მომსახურება; მანიკური; მასაჟი; საპარიკმახეროები; სილამაზის სალონები; ტატუირება; პლასტიკური ქირურგია; სამედიცინო, ჰიგიენური და კოსმეტიკური მოვლა.

(260) AM 2009 48246 A

(210) AM 048246

(220) 2008 05 22

(731) კორსინა ეუროპ გმბჰ, ვერინჰერშტრასე 45, 81541 მიუნხენი, გერმანია

(740) ალექსანდრე ქართველიშვილი

(540)

DORINA

(591) შავ-თეთრი

(511) 25 - ტანსაცმელი, ფეხსაცმელი, თავსაბურავი.

(260) AM 2009 48248 A

(210) AM 048248

(220) 2008 05 22

(731) შპს "გლავსპირტპრომი", ფალიაშვილის ქ., 26, 0179, თბილისი, საქართველო

(740) გივი სიბაშვილი

(540)

აისი AISI AINCI

(591) შავ-თეთრი

(511) 33 - ალკოჰოლიანი სასმელი (ლუდის გარდა).

(260) AM 2009 48250 A

(210) AM 048250

(220) 2008 05 23

(731) ნგკ სპარკ პლაგ კო.,

ლტდ, 14-18, ტაკატსუჯი-ჩო, მიზუჰო-კუ, ნაგოია-სიტი, 467-8525, იაპონია

(740) გიორგი მეიფარიანი

(540)

LASER PLATINUM

(591) შავ-თეთრი

(511) 7 - ამნები მოწყობილობები და მათი მაკომპლექტებელი ნაწილები, რომლებიც წარმოადგენენ ყველა სახის შიგაწვის ძრავას ნაწილებს, სახელდობრ, ამნები სანთლები, გაშვებისწინა გამათბობელი სანთლები, ამნები სანთლების თაღფაქები, სადენები და კოჭები.

(260) AM 2009 48251 A

(210) AM 048251

(220) 2008 05 23

(731) ნგკ სპარკ პლაგ კო.,

ლტდ, 14-18, ტაკატსუჯი-ჩო, მიზუჰო-კუ, ნაგოია-სიტი, 467-8525, იაპონია

(740) გიორგი მეიფარიანი

(540)

LASER IRIDIUM

(591) შავ-თეთრი

(511) 7 - ამნები მოწყობილობები და მათი მაკომპლექტებელი ნაწილები, რომლებიც წარმოადგენენ ყველა სახის შიგაწვის ძრავას ნაწილებს, სახელდობრ, ამნები სანთლები, გაშვებისწინა გამათბობელი სანთლები, ამნები სანთლების თაღფაქები, სადენები და კოჭები.

(260) AM 2009 48255 A

(210) AM 048255

(220) 2008 05 27

(731) ნაინ უესტ დიველოპმენტ

კორპორეიშენ, 1007 ორინჯ სტრიტი, სუიტი 225, უილმინგტონი, დელავერი 19801, აშშ

(740) თამაზ შილაკაძე

(540)

BOUTIQUE 9

(591) შავ-თეთრი

(511) 14 - კეთილშობილი ლითონები და მათი შენადნობები, მათგან დამზადებული ან მიტკეცილი ნაკეთობა, რომელიც არ მიეკუთვნება სხვა კლასებს; საიუველირო ნაწარმი, ბიჟუტერია, ძვირფასი ქვები; საათები და სხვა ქრონომეტრული ხელსაწყოები.

18 - ტყავი, ტყავეული და ტყავის იმიტაცია, მათი ნაწარმი, რომელიც არ მიეკუთვნება სხვა კლასებს; ცხოველთა ტყავი; სამზავრო სკივრები, ჩემოდნები; წვიმისა და მზის ქოლგები; ხელჯოხები; შოლტები, მათრახები,

ცხენის აღკაზმულობა და სასარაჯე ნაწარმი; ქალის ხელჩანთები.

25 - ტანსაცმელი, ფეხსაცმელი, თავსაბურავი.

(260) AM 2009 48256 A

(210) AM 048256

(220) 2008 05 27

(731) ნაინ უესტ დიველოპმენტ კორპორეიშენ, 1007 ორინჯ სტრიტი, სუიტი 225,

უილმინგტონი, დელავერი 19801, აშშ

(740) თამაზ შილაკაძე

(540)

NINE WEST

(591) შავ-თეთრი

(511) 9 - მხედველობის საკუთნო, მზის სათვალეები, პენსნეები, სათვალეები, სათვალის ჩარჩოები, სათვალის ბუდეები, სათვალის ძეწკვები, ზონრები და თოკები სათვალისათვის.

14 - კეთილშობილი ლითონები და მათი შენადნობები, მათგან დამზადებული ან მიტკეცილი ნაკეთობა, რომელიც არ მიეკუთვნება სხვა კლასებს; საიუველირო ნაწარმი, ბიჟუტერია, ძვირფასი ქვები; საათები და სხვა ქრონომეტრული ხელსაწყოები.

18 - ტყავი, ტყავეული და ტყავის იმიტაცია, მათი ნაწარმი, რომელიც არ მიეკუთვნება სხვა კლასებს; ცხოველთა ტყავი; სამგზავრო სკივრები, ჩემოდნები; წვიმისა და მზის ქოლგები; ხელჯოხები; შოლტები, მათრახები, ცხენის აღკაზმულობა და სასარაჯე ნაწარმი; ქალის ხელჩანთები.

25 - ტანსაცმელი, ფეხსაცმელი, თავსაბურავი.

35 - საცალო ვაჭრობის მაღაზიების მომსახურება.

(260) AM 2009 48321 A

(210) AM 048321

(220) 2008 05 29

(731) შპს "პრესტო",

ჭავჭავაძის 74ა, 0162, თბილისი,

საქართველო

(540) იხილეთ ნიშანთა ფერადი გამოსახულებანი (გვ. 163)



(591) იასამნისფერი, თეთრი, ნარინჯისფერი

(531) 26.04.18-27.05.05-28.19.00-29.01.00-

(511) 36 - უძრავი ქონების სააგენტოები; უძრავ ქონებასთან დაკავშირებული ოპერაციები.

(260) AM 2009 48325 A

(210) AM 048325

(220) 2008 05 30

(731) ანტონ ობოლაშვილი,

თამარ მეფის გამზ. №7, ბ. 13, 0112,

თბილისი, საქართველო

(740) გიორგი თაქთაქიშვილი

(540)

KADUS

კადუსი

КАДУС

(591) შავ-თეთრი

(531) 27.05.05-28.05.00-28.19.00-

(511) 5 - ფარმაცევტული და ვეტერინარული პრეპარატები; სამედიცინო დანიშნულების პიგიენური პრეპარატები; სამედიცინო დანიშნულების დიეტური ნივთიერებები, ბავშვთა კვება; საღებუნები, სახვევი მასალა; კბილის დასაბუნენი და კბილის ტვიფრის დასამზადებელი მასალა; მადეზინფიცირებელი საშუალებები; მანე ცხოველების გასანადგურებელი პრეპარატები; ფუნგიციდები, ჰერბიციდები.

(260) AM 2009 48328 A

(210) AM 048328

(220) 2008 05 30

(731) შპს "ავერსი-ფარმა",

დავით აღმაშენებლის გამზ.148/2, 0112,

თბილისი, საქართველო

(540)

ავევიტა

Авевита

Avevita

(591) შავ-თეთრი

(511) 5 - სამკურნალწამლო საშუალება (ფარმაცევტული პრეპარატი, მედიკამენტი).

(260) AM 2009 48329 A

(210) AM 048329

(220) 2008 05 30

(731) ზე კოკა-კოლა კომპანი,

დელავერის შტატის კორპორაცია,

უან კოკა-კოლა პლაზა, ატლანტა,

ჯორჯია 30313, აშშ

(740) გივი სიბაშვილი

(540)

BURN

(591) შავ-თეთრი

(511) 32 - ლუდი; მინერალური და გაზიანი წყალი და სხვა უაღკოპოლო სასმელები; ხილის სასმელები და ხილის წვენები; ვაჟინები და სასმელების დასამზადებელი სხვა შედგენილობები.

(260) AM 2009 48330 A

(210) AM 048330

(220) 2008 05 30

(731) ზე კოკა-კოლა კომპანი, დელავერის შტატის კორპორაცია, უან კოკა-კოლა პლაზა, ატლანტა, ჯორჯია 30313, აშშ

(740) გივი სიბაშვილი

(540) იხილეთ ნიშნითა ფერადი გამოსახულებანი (გვ. 163)



(591) ალისფერი, შავი, თეთრი

(531) 01.15.05-29.01.00-

(511) 32 - ლუდი; მინერალური და გაზიანი წყალი და სხვა უაღკოპოლო სასმელები; ხილის სასმელები და ხილის წველები; ვაჟინები და სასმელების დასამზადებელი სხვა შედგენილობები.

(260) AM 2009 48331 A

(210) AM 048331

(220) 2008 05 30

(310) 77/459,140

(320) 2008 04 28

(330) US

(731) ბაიოჯენ აიდეკ მა ინკ., მასაჩუსეტსის შტატის კორპორაცია, 14, კემბრიჯ სენტერი, კემბრიჯი, მასაჩუსეტსი 02142, აშშ

(740) შალვა გვარამაძე

(540)

LUMILANCE

(591) შავ-თეთრი

(511) 5 - ონკოლოგიური დარღვევების პრევენციაში, დიაგნოსტიკასა და მკურნალობაში გამოსაყენებელი ფარმაცევტული პრეპარატები; იმუნოლოგიური დარღვევების პრევენციაში, დიაგნოსტიკასა და მკურნალობაში გამოსაყენებელი ფარმაცევტული პრეპარატები.

(260) AM 2009 48332 A

(210) AM 048332

(220) 2008 05 30

(310) 77/459,139

(320) 2008 04 28

(330) US

(731) ბაიოჯენ აიდეკ მა ინკ., მასაჩუსეტსის შტატის კორპორაცია, 14, კემბრიჯ სენტერი, კემბრიჯი, მასაჩუსეტსი 02142, აშშ

(740) შალვა გვარამაძე

(540)

CREXEL

(591) შავ-თეთრი

(511) 5 - ონკოლოგიური დარღვევების პრევენციაში, დიაგნოსტიკასა და მკურნალობაში გამოსაყენებელი ფარმაცევტული პრეპარატები; იმუნოლოგიური დარღვევების პრევენციაში, დიაგნოსტიკასა და მკურნალობაში გამოსაყენებელი ფარმაცევტული პრეპარატები.

(260) AM 2009 48333 A

(210) AM 048333

(220) 2008 06 02

(731) შპს "რამაზ ლაიდე", მიხეილ თამარაშვილის ქ., კორპ.8, ბ. 38, 0162, თბილისი, საქართველო
(540) იხილეთ ნიშნითა ფერადი გამოსახულებანი (გვ. 163)

(591) თეთრი, ლურჯი, ყვითელი, მწვანე, ჩალისფერი

(531) 01.03.16-26.01.18-26.04.22-27.07.01-28.19.00-29.01.00-

(511) 32 - უაღკოპოლო სასმელები.

(260) AM 2009 48335 A

(210) AM 048335

(220) 2008 06 03

(731) სელჯინ კორპორეიშენ, 86 მორის ავენიუ, სამიტი, ნიუ-ჯერსი 07901, აშშ

(740) თამაზ შილაკაძე

(540)

PHARMION

(591) შავ-თეთრი

(511) 5 - ფარმაცევტული პრეპარატები.

(260) AM 2009 48336 A

(210) AM 048336

(220) 2008 06 03

(731) პაბიანიცკიე ზაკლადი ფარმაცევტიონე "პოლფა" სპოლკა აქცინა, ულ. მარშალკა ქ. პილსუდსკიეგო 5, 95-200 პაბიანიცკე, პოლონეთი

(740) თამაზ შილაკაძე

(540)

ВАГОТИЛ

(591) შავ-თეთრი

(511) 5 - ფარმაცევტული პროდუქცია.

(260) AM 2009 48337 A

- (210) AM 048337
- (220) 2008 06 03
- (731) პაბიანიციე ზაკლადი ფარმაცეუტიჩნე "პოლფა" სპოლკა აქცინა,
ულ. მარშალკა ქ. პილსუდსკიეგო 5,
95-200 პაბიანიციე, პოლონეთი
- (740) თამაზ შილაკაძე
- (540)

ПОЛЬКОРТОЛОН

- (591) შავ-თეთრი
- (511) 5 - ფარმაცეუტული პროდუქცია.

- (260) AM 2009 48338 A
- (210) AM 048338
- (220) 2008 06 04
- (731) კაიაბა ინდასტრი კო.,
ლტდ. (კაიაბა კოგოი კაბუშიკი კაიშა),
უოლდ ტრეიდ სენტერ ბლდგ., 4-1,
ჰამამაცუ-ჩო 2-ჩომე, მინატო-კუ,
ტოკიო, იაპონია
- (740) თამაზ შილაკაძე
- (540)

KYB

- (591) შავ-თეთრი
- (511) 17 - რეზინის ან გულკანიზებული ბოჭკოს სარქვლები (მანქანის დეტალების გარდა); სატენები, შუასადებები; არალითონური შეერთებები მიღებისათვის; მამჭიდროვებლები; მამჭიდროვებლები ჰიდრაველიკური ცილინდრებისათვის, რომლებიც გამოიყენება სამთო მანქანებსა და აპარატურაში, სამშენებლო მანქანებსა და აპარატურაში, სატვირთავ-განსატვირთავ მანქანებსა და აპარატურაში, საჰაერო, საზღვაო და სახმელეთო სატრანსპორტო საშუალებებში; მამჭიდროვებლები ჰიდრაველიკური ძრავებისათვის, რომლებიც გამოიყენება სამთო მანქანებსა და აპარატურაში, სამშენებლო მანქანებსა და აპარატურაში, სატვირთავ-განსატვირთავ მანქანებსა და აპარატურაში, საჰაერო, საზღვაო და სახმელეთო სატრანსპორტო საშუალებებში; მამჭიდროვებლები ჰიდრაველიკური ძრავებისათვის, რომლებიც გამოიყენება სამთო მანქანებსა და აპარატურაში, სამშენებლო მანქანებსა და აპარატურაში, სატვირთავ-განსატვირთავ მანქანებსა და აპარატურაში, საჰაერო, საზღვაო და სახმელეთო სატრანსპორტო საშუალებებში; მამჭიდროვებლები ჰიდრაველიკური ამორტიზატორებისათვის (მანქანის დეტალები, სახმელეთო სატრანსპორტო საშუალებებისათვის განკუთვნილის გარდა); მამჭიდროვებლები გაზის დემპფერებისათვის (მანქანის დეტალები, სახმელეთო სატრანსპორტო საშუალებებისათვის განკუთვნილის გარდა); მამჭიდროვებლები ჰიდრაველიკური ამორტიზატორებისათვის (სახმელეთო სატრანსპორტო საშუალებები-

სათვის); მამჭიდროვებლები გაზის დემპფერებისათვის (სახმელეთო სატრანსპორტო საშუალებებისათვის); ზეთოვანი მამჭიდროვებლები; ზეთოვანი მამჭიდროვებლები ჰიდრაველიკური ცილინდრებისათვის, რომლებიც გამოიყენება სამთო მანქანებსა და აპარატურაში, სამშენებლო მანქანებსა და აპარატურაში, სატვირთავ-განსატვირთავ მანქანებსა და აპარატურაში, საჰაერო, საზღვაო და სახმელეთო სატრანსპორტო საშუალებებში; ზეთოვანი მამჭიდროვებლები ჰიდრაველიკური ძრავებისათვის, რომლებიც გამოიყენება სამთო მანქანებსა და აპარატურაში, სამშენებლო მანქანებსა და აპარატურაში, სატვირთავ-განსატვირთავ მანქანებსა და აპარატურაში, საჰაერო, საზღვაო და სახმელეთო სატრანსპორტო საშუალებებში; მამჭიდროვებლები ჰიდრაველიკური ტუმბოებისათვის, რომლებიც გამოიყენება სამთო მანქანებსა და აპარატურაში, სამშენებლო მანქანებსა და აპარატურაში, სატვირთავ-განსატვირთავ მანქანებსა და აპარატურაში, საჰაერო, საზღვაო და სახმელეთო სატრანსპორტო საშუალებებში; ზეთოვანი მამჭიდროვებლები ჰიდრაველიკური ამორტიზატორებისათვის (მანქანის დეტალები, სახმელეთო სატრანსპორტო საშუალებებისათვის განკუთვნილის გარდა); ზეთოვანი მამჭიდროვებლები ჰიდრაველიკური ამორტიზატორებისათვის (სახმელეთო სატრანსპორტო საშუალებებისათვის); მამჭიდროვებლები; მამჭიდროვებლები გაზის დემპფერებისათვის (მანქანის დეტალები, სახმელეთო სატრანსპორტო საშუალებებისათვის განკუთვნილის გარდა); მამჭიდროვებლები გაზის დემპფერებისათვის (სახმელეთო სატრანსპორტო საშუალებებისათვის).

- (260) AM 2009 48339 A
- (210) AM 048339
- (220) 2008 06 04
- (731) კაიაბა ინდასტრი კო.,
ლტდ. (კაიაბა კოგოი კაბუშიკი კაიშა),
უოლდ ტრეიდ სენტერ ბლდგ., 4-1,
ჰამამაცუ-ჩო 2-ჩომე, მინატო-კუ,
ტოკიო, იაპონია
- (740) თამაზ შილაკაძე
- (540)



- (591) შავ-თეთრი
- (531) 26.11.09-27.05.04-27.05.23-
- (511) 17 - რეზინის ან გულკანიზებული ბოჭკოს სარქვლები (მანქანის დეტალების გარდა); სატენები, შუასადებები; არალითონური შეერთებები მიღებისათვის; მამჭიდროვებლები; მამჭიდროვებლები ჰიდრაველიკური ცი-

ლინდრებისათვის, რომლებიც გამოიყენება სამთო მანქანებსა და აპარატურაში, სამშენებლო მანქანებსა და აპარატურაში, სატვირთო-განსატვირთავ მანქანებსა და აპარატურაში, საჰაერო, საზღვაო და სახმელეთო სატრანსპორტო საშუალებებში; მამჭიდროებლები ჰიდრაულიკური ძრავებისათვის, რომლებიც გამოიყენება სამთო მანქანებსა და აპარატურაში, სამშენებლო მანქანებსა და აპარატურაში, სატვირთო-განსატვირთავ მანქანებსა და აპარატურაში, საჰაერო, საზღვაო და სახმელეთო სატრანსპორტო საშუალებებში; მამჭიდროებლები ჰიდრაულიკური ტუმბოებისათვის, რომლებიც გამოიყენება სამთო მანქანებსა და აპარატურაში, სამშენებლო მანქანებსა და აპარატურაში, სატვირთო-განსატვირთავ მანქანებსა და აპარატურაში, საჰაერო, საზღვაო და სახმელეთო სატრანსპორტო საშუალებებში; მამჭიდროებლები ჰიდრაულიკური ამორტიზატორებისათვის (მანქანის დეტალები, სახმელეთო სატრანსპორტო საშუალებებისათვის განკუთვნილის გარდა); მამჭიდროებლები გაზის დემპფერებისათვის (მანქანის დეტალები, სახმელეთო სატრანსპორტო საშუალებებისათვის განკუთვნილის გარდა); მამჭიდროებლები ჰიდრაულიკური ამორტიზატორებისათვის (სახმელეთო სატრანსპორტო საშუალებებისათვის); მამჭიდროებლები გაზის დემპფერებისათვის (სახმელეთო სატრანსპორტო საშუალებებისათვის); ზეთოვანი მამჭიდროებლები; ზეთოვანი მამჭიდროებლები ჰიდრაულიკური ცილინდრებისათვის, რომლებიც გამოიყენება სამთო მანქანებსა და აპარატურაში, სამშენებლო მანქანებსა და აპარატურაში, სატვირთო-განსატვირთავ მანქანებსა და აპარატურაში, საჰაერო, საზღვაო და სახმელეთო სატრანსპორტო საშუალებებში; ზეთოვანი მამჭიდროებლები ჰიდრაულიკური ძრავებისათვის, რომლებიც გამოიყენება სამთო მანქანებსა და აპარატურაში, სამშენებლო მანქანებსა და აპარატურაში, სატვირთო-განსატვირთავ მანქანებსა და აპარატურაში, საჰაერო, საზღვაო და სახმელეთო სატრანსპორტო საშუალებებში; ზეთოვანი მამჭიდროებლები ჰიდრაულიკური ამორტიზატორებისათვის (მანქანის დეტალები, სახმელეთო სატრანსპორტო საშუალებებისათვის განკუთვნილის გარდა); ზეთოვანი მამჭიდროებლები ჰიდრაულიკური ამორტიზატორებისათვის (სახმელეთო სატრანსპორტო საშუალებებისათვის); მამჭიდროებლები; მამჭიდროებლები

ბი გაზის დემპფერებისათვის (მანქანის დეტალები, სახმელეთო სატრანსპორტო საშუალებებისათვის განკუთვნილის გარდა); მამჭიდროებლები გაზის დემპფერებისათვის (სახმელეთო სატრანსპორტო საშუალებებისათვის).

- (260) AM 2009 48340 A
- (210) AM 048340
- (220) 2008 06 04
- (731) დედუნა თურმანიძე, კეკელიძის ქ.6, ბინა 1, 0179, თბილისი, საქართველო
- (540)

აწომავი

- (591) შავ-თეთრი
- (531) 28.19.00-
- (511) 16 - პერიოდული გამოცემები.

- (260) AM 2009 48341 A
- (210) AM 048341
- (220) 2008 06 04
- (731) კიმბერლი-კლარკ უორლდვაიდ, ინკ., ნინია, უისკონსინი 54956, აშშ
- (740) შალვა გვარამაძე
- (540)

KITA

- (591) შავ-თეთრი
- (511) 5 - ჰიგიენური ხელსახოცები, პირსახოცები, საფენები, ტრუსების სადებები და ტამპონები.
- 35 - რეკლამა; მენეჯმენტი ბიზნესის სფეროში; ადმინისტრირება საქმიან სფეროში; საოფისე მომსახურება; ყველა ზემოთ აღნიშნული საქმიანობა დაკავშირებულია ქალის ჰიგიენის დაცვასთან.

- (260) AM 2009 48342 A
- (210) AM 048342
- (220) 2008 06 04
- (310) 006549372
- (320) 2007 12 12
- (330) EM
- (731) მბგ ინტერნეშენელ პრემიუმ ბრენდს გამბჰ, კასელერ მაუერ 11, 33098 პადერბორნი, გერმანია
- (740) შალვა გვარამაძე
- (540)

360° THREE SIXTY

- (591) შავ-თეთრი
- (511) 32 - უაღკოპოლო სახმელეები, სხვადასხვა ლუდი.
- 33 - ალკოჰოლიანი სახმელეები (ლუდის გარდა).

(260) AM 2009 48343 A

(210) AM 048343

(220) 2008 06 04

(731) მზგ ინტერნეშენელ პრემიუმ ბრენდს გმბჰ, კასელერ მაუერ 11, 33098 პადერბორნი, გერმანია

(740) შალვა გვარამაძე

(540)



(591) შავ-თეთრი

(531) 23.01.01-27.05.24-

(511) 32 - უაკოპოლო სასმელები, სხვადასხვა ლუდი.

33 - ალკოპოლიანი სასმელები (ლუდის გარდა).

(260) AM 2009 48344 A

(210) AM 048344

(220) 2008 06 04

(731) ჰ.ჯ. ჰაინც კომპანი, უან პპგ პლეისი, სუიტ 3100, პიტსბურგი, PA 15222, აშშ

(740) გურამ ციციშვილი

(540) იხილეთ ნიშანთა ფერადი გამოსახულებანი (გვ. 163)



(591) წითელი, მწვანე, თეთრი

(531) 05.09.17-29.01.00-

(511) 30 - სანელებლები და სოუსები.

(260) AM 2009 48345 A

(210) AM 048345

(220) 2008 06 05

(731) შპს "ოლასაეთ გროუპ", ბალანჩივაძის ქ. I კორპ, 0171, თბილისი, საქართველო

(540)

VERSIA

(591) შავ-თეთრი

(511) 2 5 - ტანსაცმელი, ფეხსაცმელი, თავსაბურავი.

35 - საქონლით მომარაგება რეალიზაციის ჩათვლით.

(260) AM 2009 48346 A

(210) AM 048346

(220) 2008 06 05

(731) შპს "ინგო-ჯორჯია",

გრიშაშვილის ქ.6, ოთახი 9, 4600, ქუთაისი, საქართველო

(540) იხილეთ ნიშანთა ფერადი გამოსახულებანი (გვ. 163)



(591) თეთრი, წითელი, ყვითელი, ოქროსფერი, ნარინჯისფერი, ცისფერი, მწვანე, ყავისფერი, შავი

(531) 05.05.01-05.07.02-08.01.11-11.03.14-28.05.00-29.01.00-

(511) 30 - შაქარი, ბრინჯი; თაფლი, ბადაგის ვაჟინი; საკაზმები; სანელებლები; საკვები ყინული.

(260) AM 2009 48347 A

(210) AM 048347

(220) 2008 06 05

(731) შპს "ინგო-ჯორჯია", გრიშაშვილის ქ.6, ოთახი 9, 4600, ქუთაისი, საქართველო

(540)

იუველირული ექსტრა JEWELLERY EXTRA ЮВЕЛИРНОЕ ЭКСТРА

(591) შავ-თეთრი

(511) 30 - შაქარი, ბრინჯი; ფქვილი და მარცვლეულის პროდუქტი, პურ-ფუნთუშეული, საკონდიტრო ნაწარმი, ნაყინი; თაფლი, ბადაგის ვაჟინი; საფუარი, საცხობი ფხვნილები; საკაზმები; სანელებლები; საკვები ყინული.

(260) AM 2009 48348 A

(210) AM 048348

(220) 2008 06 05

(731) კორნელი ქორჩილავა, მიქაბერიძის ქ.37, 4400, ფოთი, საქართველო

(540) იხილეთ ნიშანთა ფერადი გამოსახულებანი (გვ. 163)



(591) ლურჯი

(531) 26.11.13-27.05.05-29.01.00-

(511) 39 - ტვირთის ტრანსპორტირება; საქონლის შეფუთვა და შენახვა.

(260) AM 2009 48350 A

(210) AM 048350

(220) 2008 06 06

(731) შპს "ჯეოსელი", გოთუას ქ. №3, 0160, თბილისი, საქართველო

(740) ოჯახუელიევი ემილ

(540) იხილეთ ნიშანთა ფერადი გამოსახუ-

ლებანი (გვ. 163)



(591) ბორდო, ნარინჯისფერი, ნაცრისფერი
 (531) 26.13.25-27.05.04-28.19.00-29.01.00-
 (511) 16 - ნაბეჭდი პროდუქცია.
 25 - ტანსაცმელი, თავსაბურავი.
 38 - კავშირგაბმულობა.

(260) AM 2009 48351 A
 (210) AM 048351
 (220) 2008 06 06

(731) შპს "ჯეოსელი",
 გოთუას ქ. №3, 0160, თბილისი,
 საქართველო
 (740) ოჯახგულიევი ემილ
 (540) იხილეთ ნიშანთა ფერადი გამოსახუ-
 ლებანი (გვ. 163)



(591) ნარინჯისფერი, ბორდო
 (531) 26.13.25-27.05.04-28.19.00-29.01.00-
 (511) 16 - ნაბეჭდი პროდუქცია.
 25 - ტანსაცმელი, თავსაბურავი.
 38 - კავშირგაბმულობა.

(260) AM 2009 48352 A
 (210) AM 048352
 (220) 2008 06 06

(731) გიორგი მოსიძე,
 ქიქოძის ქ.3, 0105, თბილისი,
 საქართველო
 (540)

რა? სად? როდის?

(591) შავ-თეთრი
 (511) 41 - აღზრდა; სასწავლო პროცესის უზ-
 რუნველყოფა; გართობა; სპორტული და
 კულტურულ-საგანმანათლებლო ღონისძიე-
 ბების ორგანიზება.

(260) AM 2009 48353 A
 (210) AM 048353
 (220) 2008 06 06

(731) ნინო შავლაყაძე,
 ვაჟა-ფშაველას გამზ. 6 კვ, კორპ. 18, ბ.
 57, 0186, თბილისი, საქართველო
 (540) იხილეთ ნიშანთა ფერადი გამოსახუ-
 ლებანი (გვ. 163)



attr@ttivo

(591) შავი, თეთრი, ნარინჯისფერი
 (531) 24.17.17-
 (511) 14 - ბიუტერია, საათები და სხვა ქრო-
 ნომეტრული ხელსაწყოები.
 18 - ჩანთები, ხელჩანთები, საფულეები.

25 - ტანსაცმელი, ფეხსაცმელი, თავსაბუ-
 რავი, ქამრები, ტანსაცმლის აქსესუარები.
 35 - საცალო და საბითუმო მაღაზია.

(260) AM 2009 48354 A
 (210) AM 048354
 (220) 2008 06 06

(731) ნინო შავლაყაძე,
 ვაჟა-ფშაველას გამზ. 6 კვ, კორპ. 18, ბ.
 57, 0186, თბილისი, საქართველო
 (540)

BSB

(591) შავ-თეთრი
 (511) 14 - ბიუტერია, საათები და სხვა ქრო-
 ნომეტრული ხელსაწყოები.
 18 - ჩანთები, ხელჩანთები, საფულეები.
 25 - ტანსაცმელი, ფეხსაცმელი, თავსაბუ-
 რავი, ქამრები, ტანსაცმლის აქსესუარები.
 35 - საცალო და საბითუმო მაღაზია.

(260) AM 2009 48355 A
 (210) AM 048355
 (220) 2008 06 06

(731) ნინო შავლაყაძე,
 ვაჟა-ფშაველას გამზ. 6 კვ, კორპ. 18, ბ.
 57, 0186, თბილისი, საქართველო
 (540)

IPEKYOL

(591) შავ-თეთრი
 (511) 14 - ბიუტერია, საათები და სხვა ქრო-
 ნომეტრული ხელსაწყოები.
 18 - ჩანთები, ხელჩანთები, საფულეები.
 25 - ტანსაცმელი, ფეხსაცმელი, თავსაბუ-
 რავი, ქამრები, ტანსაცმლის აქსესუარები.
 35 - საცალო და საბითუმო მაღაზია.

(260) AM 2009 48356 A
 (210) AM 048356
 (220) 2008 06 06

(731) ნინო შავლაყაძე,
 ვაჟა-ფშაველას გამზ. 6 კვ, კორპ. 18, ბ.
 57, 0186, თბილისი, საქართველო
 (540)

YARGICI

(591) შავ-თეთრი
 (511) 14 - ბიუტერია, საათები და სხვა ქრო-
 ნომეტრული ხელსაწყოები.
 18 - ჩანთები, ხელჩანთები, საფულეები.
 25 - ტანსაცმელი, ფეხსაცმელი, თავსაბუ-
 რავი, ქამრები, ტანსაცმლის აქსესუარები.
 35 - საცალო და საბითუმო მაღაზია.

(260) AM 2009 48357 A
 (210) AM 048357

- (220) 2008 06 06
- (731) ნინო შავლაყაძე,
ვაჟა-ფშაველას გამზ. 6 კვ, კორპ. 18, ბ.
57, 0186, თბილისი, საქართველო
- (540) იხილეთ ნიშანთა ფერადი გამოსახუ-
ლებანი (გვ. 163)



- (591) შავი, თეთრი, ვარდისფერი
- (531) 27.05.04-27.05.07-29.01.00-
- (511) 14 - ბიჟუტერია, საათები და სხვა ქრო-
ნომეტრული ხელსაწყოები.
18 - ჩანთები, ხელჩანთები, საფულეები.
25 - ტანსაცმელი, ფეხსაცმელი, თავსაბუ-
რავი, ქაშრები, ტანსაცმლის აქსესუარები.
35 - საცალო და საბითუმო მადლაზია.

- (260) AM 2009 48361 A
- (210) AM 048361
- (220) 2008 06 06
- (731) ბრიტიშ ამერიკან ტობაკო (ბრენდს)
ინკ. (დელავერის კორპორაცია),
2711 სენტერვილ როუდი, სუიტ 300,
უილმინგტონი, დელავერი 19808, აშშ
- (740) გურამ ციციშვილი
- (540)

Actron

- (591) შავ-თეთრი
- (511) 34 - თამბაქო, თამბაქოს ნაწარმი, სიგა-
რეტი, მწვეველთა საკუთნო, სიგარეტის ფილ-
ტრები, სანთებელა, ასანთი.

- (260) AM 2009 48363 A
- (210) AM 048363
- (220) 2008 06 09
- (731) შპს "პროდიუსერული ცენტრი
GameTV",
ქიქოძის ქ. 3, 0105, თბილისი,
საქართველო
- (540) იხილეთ ნიშანთა ფერადი გამოსახუ-
ლებანი (გვ. 163)



- (591) წითელი, შავი
- (531) 04.05.02-09.03.13-29.01.00-
- (511) 41 - აღზრდა; სასწავლო პროცესის უზ-
რუნველყოფა; გართობა; სპორტული და
კულტურულ-საგანმანათლებლო ღონისძიე-
ბების ორგანიზება.

- (260) AM 2009 48364 A
- (210) AM 048364

- (220) 2008 06 09
- (731) ბრაკო ინტერნეშენელ ბ.ვ.,
სტრავინსკილან 3051-NL 1077 ZX
ამსტერდამი, ნიდერლანდი
- (740) თამაზ შილაკაძე
- (540)

LUMENHANCE

- (591) შავ-თეთრი
- (511) 5 - შინაგანი ორგანოების გამოსახულე-
ბის მისაღები კონტრასტული საშუალებები.

- (260) AM 2009 48365 A
- (210) AM 048365
- (220) 2008 06 09
- (731) ბრაკო ინტერნეშენელ ბ.ვ.,
სტრავინსკილან 3051-NL 1077 ZX
ამსტერდამი, ნიდერლანდი
- (740) თამაზ შილაკაძე
- (540)

CARDIOGEN-82

- (591) შავ-თეთრი
- (511) 10 - ქირურგიული ხელსაწყოები, მოწ-
ყობილობები და ინსტრუმენტები.

- (260) AM 2009 48397 A
- (210) AM 048397
- (220) 2008 06 10
- (731) შპს "ჯი ბი სი",
ალექსიძის ქ.1, აკადემქალაქი, 1-ლი
კვარტალი, კორპ.3, 0193, თბილისი,
საქართველო
- (740) დავით ზურაბიშვილი
- (540)

Bebe Confort

Бебе Конфорт

ბებე კონფორტი

- (591) შავ-თეთრი
- (511) 10 - საწოვარიანი ბოთლები ჩვილისათ-
ვის, ჩვილის საწოვარები, ჩვილის საკვები
ბოთლის საწოვარები, რძის გამოსაწველები,
ძუძუთი კვების სამარჯვები.
12 - საბავშვო ეტლები, საბავშვო ეტლის
შალითები, გადასახსნელი ზედები საბავშვო
ეტლისათვის.

- 21 - საოჯახო და სამზარეულო ჭურჭელი
და ჭურჭლეული (კეთილშობილი ლითონე-
ბისაგან დამზადებულის ან დაფარულის
გარდა); სავარცხლები და ღრუბლები; ჯაგ-
რისები (ფუნჯების გარდა); მასალები ჯაგ-
რისის ნაკეთობისათვის; სამარჯვები წმენდი-
სა და დასუფთავებისათვის; ლითონის ნეჭა;
დაუმუშავებელი ან ნახევრად დამუშავებული
მინა (სამშენებლო მინის გარდა); მინის, ფაი-
ფურისა და ქაშანურის ნაკეთობა, რომელიც
არ მიეკუთვნება სხვა კლასებს.

28 - თამაშობები, სათამაშოები; ტანვარჯიშისა და სპორტისათვის განკუთვნილი საქონელი, რომელიც არ მიეკუთვნება სხვა კლასებს; ნაძვისხის მორთულობა.

35 - რეკლამა; მართვა საქმიან სფეროში; ადმინისტრირება საქმიან სფეროში; საოფისე სამსახური.

(260) AM 2009 48398 A

(210) AM 048398

(220) 2008 06 10

(731) შპს "ჯი ბი სი",
აღექსიძის ქ.1, აკადემიქალაქი, 1-ლი კვარტალი, კორპ.3, 0193, თბილისი, საქართველო

(740) დავით ზურაბიშვილი

(540) იხილეთ ნიშანთა ფერადი გამოსახულებანი (გვ. 163)



(591) თეთრი, მუქი ლურჯი

(531) 03.02.01-25.03.03-27.05.24-29.01.00-

(511) 10 - საწოვარიანი ბოთლები ჩვილისათვის, ჩვილის საწოვარები, ჩვილის საკვები ბოთლის საწოვარები, რძის გამოსაწველები, ძუძუთი კვების სამარჯვები.

12 - საბავშვო ეტლები, საბავშვო ეტლის შალითები, გადასახსნელი ზედები საბავშვო ეტლისათვის.

21 - საოჯახო და სამზარეულო ჭურჭელი და ჭურჭლეული (კეთილშობილი ლითონებისაგან დამზადებულის ან დაფარულის გარდა); სავარცხლები და ღრუბლები; ჯაგრისები (ფუნჯების გარდა); მასალები ჯაგრისის ნაკეთობისათვის; სამარჯვები წმენდისა და დასუფთავებისათვის; ლითონის ნეჭა; დაუმუშავებელი ან ნახევრად დამუშავებული მინა (სამშენებლო მინის გარდა); მინის, ფაიფურისა და ქაშანურის ნაკეთობა, რომელიც არ მიეკუთვნება სხვა კლასებს.

28 - თამაშობები, სათამაშოები; ტანვარჯიშისა და სპორტისათვის განკუთვნილი საქონელი, რომელიც არ მიეკუთვნება სხვა კლასებს; ნაძვისხის მორთულობა.

35 - რეკლამა; მართვა საქმიან სფეროში; ადმინისტრირება საქმიან სფეროში; საოფისე სამსახური.

(260) AM 2009 48401 A

(210) AM 048401

(220) 2008 06 11

(731) კავშირი "დოსტაქარი",
ივ. გომართელის ქ.17, 4000, საჩხერე, საქართველო

(540) იხილეთ ნიშანთა ფერადი გამოსახულებანი (გვ. 163)



(591) წითელი, ლურჯი

(531) 24.13.01-26.11.12-29.01.00-

(511) 44 - სამედიცინო მომსახურება.

(260) AM 2009 48418 A

(210) AM 048418

(220) 2008 06 11

(731) შოთა მარგიშვილი,
ბელინსკის ქ.32, 0108, თბილისი, საქართველო

(540)

"British House"

(591) შავ-თეთრი

(511) 35 - ბრიტანული საქონლით მომარაგება რეალიზაციის ჩათვლით.

41 - სასწავლო დაწესებულება, რომელიც დაკავშირებულია ბრიტანულ კულტურასა და ტრადიციებთან.

43 - დროებითი საცხოვრებელი უზრუნველყოფა.

(260) AM 2009 48422 A

(210) AM 048422

(220) 2008 06 11

(731) გიორგი მირიანაშვილი,
ვაჟა-ფშაველას გამზ. 62, ბინა 18, 0186, თბილისი, საქართველო

(540)

ჩელი CHELTI ЧЕЛТИ

(591) შავ-თეთრი

(511) 33 - ალკოჰოლიანი სასმელები (ლუდის გარდა).

(260) AM 2009 48456 A

(210) AM 048456

(220) 2008 06 13

(731) შ.პ.ს. ექსპრესდიაგნოსტიკა,
ნუცუბიდის მე-3 მ/რ, კვარტ. 1, კორპ. 7, ბინა 22, 0183, თბილისი, საქართველო

(540) იხილეთ ნიშანთა ფერადი გამოსახულებანი (გვ. 163)



(591) ლურჯი, წითელი

(531) 27.05.05-27.05.21-28.19.00-29.01.00-

(511) 35 - საქონლით მომარაგება რეალიზაციის ჩათვლით.

44 - სამედიცინო მომსახურება.

(260) AM 2009 48457 A

(210) AM 048457

(220) 2008 06 13

(731) შპს "ჯორჯიან-კორეან ფარმაცეუტიკალ კომპანი", ვაგზლის ქ.,15ა, 0112, თბილისი, საქართველო

(740) შალვა გვარამაძე

(540)

Unithyron
Унитирон
უნიტირონ

(591) შავ-თეთრი

(511) 5 - ადამიანისათვის განკუთვნილი სამკურნალო-პროფილაქტიკური საშუალებები.

(260) AM 2009 48459 A

(210) AM 048459

(220) 2008 06 16

(731) ჩერჩ & დუაიტ კო., ინკ., (შტატ დელავერის კორპორაცია), 469 ნორთ ჰარისონ სტრიტი, პრინსტონი, ნიუ-ჯერსი 08543, აშშ

(740) გურამ ციციშვილი

(540)

ORAJEL

(591) შავ-თეთრი

(511) 5 - კბილის ამოსვლით გამოწვეული ტკივილის, კბილის პროთეზით გამოწვეული ტკივილისა და კბილის გაღიზიანების შემამსუბუქებელი სამკურნალო პრეპარატები.

(260) AM 2009 48461 A

(210) AM 048461

(220) 2008 06 17

(731) დაიჯეო ნორთ ამერიკა, ინკ. (კონექტიკუტის შტატის კორპორაცია), 801 მეინ ავენიუ, ნორუოლკი CT 06851-1127, აშშ

(740) გურამ ციციშვილი

(540)

STASYA

(591) შავ-თეთრი

(511) 33 - ალკოჰოლიანი სასმელები (ღუდის გარდა).

(260) AM 2009 48464 A

(210) AM 048464

(220) 2008 06 17

(731) რიდვილ კორპორეიშენ ნ.ვ., პიტერმაი 23, კიურასაო, ანტილიის კუნძულები (ნიდერლანდის)

(740) გურამ ციციშვილი

(540)



(591) შავ-თეთრი

(531) 05.05.01-

(511) 25 - ტყავის ქაღის, მამაკაცისა და ბავშვის ტანსაცმელი; პლიაჟისა და საბანაო კოსტიუმები მამაკაცებისათვის; ბავშვებისა და დიდებისათვის განკუთვნილი ქამრები; ბავშვებისა და დიდებისათვის განკუთვნილი ფეხსაცმელი; ქაღისა და მამაკაცის ზედა სამოსი, ტყავისგან დამზადებულის გარდა; შორტები და ტრუსები; ქვედაბოლოები; უხეში ქსოვილისაგან დამზადებული ტანსაცმელი; კოსტიუმები; კაბები; პერანგები; ქურთუკები; შალისა და ბამბის წინდები; "პოლოს" ტიპის პერანგები; მაისურები.

(260) AM 2009 48467 A

(210) AM 048467

(220) 2008 06 18

(310) 1155435

(320) 2008 03 14

(330) BX

(731) ფრენკ პროვოსტ კოიფურ, 53 ავენიუ ფრანკლინ რუზველტი, 75008 პარიზი, საფრანგეთი

(740) გურამ ციციშვილი

(540)

FRANCK PROVOST

(591) შავ-თეთრი

(511) 3 - მათეთრებელი პრეპარატები და სხვა სარეცხი მათეთრებელი ნივთიერებები; წმენდის, გაპრიალების, გაუცხიმოვნებისა და აბრაზიული დამუშავების პრეპარატები; საპნები; პარფიუმერია, ეთერზეთები, კოსმეტიკური საშუალებები, თმის ღოსიონები; კბილის პასტები; ფრჩხილების ღაკი, ხელოვნური ფრჩხილები, ფრჩხილების მოსავლელი პრეპარატები, კოსმეტიკური დეკორატიული მოთულობა.

8 - პირადი მოხმარების თმის საკრეჭი მანქანა (ელექტრული და არაელექტრული); თმის დასახვევი მაშა (არაელექტრული); მაკრატელი, ფრჩხილების ქლიბი, ფრჩხილების მაკრატელი, ფრჩხილების მკვნეტარა.

9 - თმის დასახვევი ელექტრული მაშა.

11 - თმის საშრობი.

14 - საიუველირო სამშენისები, კანზე თვითწებვადი საიუველირო ნაწარმი.

21 - სავარცხლები, თმის მსხვილკბილეთიანი სავარცხლები, თმის ჯაგრისები, ფრჩხილების ჯაგრისები.

22 - ნატურალური თმა; ნატურალური თმის კულულები.

25 - ტანსაცმელი, ფეხსაცმელი, თავსაბურავი.

26 - მაქმანი და ნაქარგი ნაკეთობა, ლენტი და ნაქსოვი, ხვეული ან დაწნული გასაწყოები ნაკეთობა, თმის სამაგრები და მომჭერები, თმის რეზინის ლენტი, ნატურალური თმა, ხელოვნური და სინთეტიკური თმა, გაკეთებული თმა; შედებილი ან გაუფერულებული თმის კულულები.

44 - კოსმეტიკური კაბინეტებისა და საპარიკმახეროების მომსახურება.

(260) AM 2009 48468 A

(210) AM 048468

(220) 2008 06 18

(731) ჯაპან ტობაკო ინკ.,
2-2-1, ტორანომონი, მინატო-კუ, ტოკიო,
იაპონია

(740) შალვა გვარამაძე

(540)

WINSTON FREEDOM TOUR

(591) შავ-თეთრი

(511) 34 - სივარები; დამუშავებული და დაუმუშავებელი თამბაქო; მწვევლთა საკუთონო; ასანთი.

(260) AM 2009 48474 A

(210) AM 048474

(220) 2008 06 19

(731) მეგა ლაიფსაიენსიზ პტი ლიმიტიდ,
120 მოლო 11, აზია სენტერ ბილდინგი,
9 ფლორი, ბანგა-ტრედ როუდი, ბანგა
საბდისტრიქტი, ბანგა დისტრიქტი,
ბანგკოკი 12060, ტაილანდი

(740) დავით ზურაბიშვილი

(540)

LIVOLIN FORTE

(591) შავ-თეთრი

(511) 5 - სამედიცინო დანიშნულების ჰიგიენური პრეპარატები; სამედიცინო დანიშნულების დიეტური ნივთიერებები, ბავშვთა კვება; სალბუნები, სახვევი მასალა; კბილის დასაბუნებელი და კბილის ტვიფრის დასამზადებელი მასალა; მადეზინფიცირებელი საშუალებები; მავნე ცხოველების გასანადგურებელი პრეპარატები; ფუნგიციდები, ჰერბიციდები.

(260) AM 2009 48475 A

(210) AM 048475

(220) 2008 06 19

(731) მეგა ლაიფსაიენსიზ პტი ლიმიტიდ,
120 მოლო 11, აზია სენტერ ბილდინგი,
9 ფლორი, ბანგა-ტრედ როუდი, ბანგა
საბდისტრიქტი, ბანგა დისტრიქტი,
ბანგკოკი 12060, ტაილანდი

(740) დავით ზურაბიშვილი

(540)

VITACAP

(591) შავ-თეთრი

(511) 5 - ფარმაცევტული და ვეტერინარული პრეპარატები; სამედიცინო დანიშნულების ჰიგიენური პრეპარატები; სამედიცინო დანიშნულების დიეტური ნივთიერებები, ბავშვთა კვება; სალბუნები, სახვევი მასალა; კბილის დასაბუნებელი და კბილის ტვიფრის დასამზადებელი მასალა; მადეზინფიცირებელი საშუალებები; მავნე ცხოველების გასანადგურებელი პრეპარატები; ფუნგიციდები, ჰერბიციდები.

(260) AM 2009 48476 A

(210) AM 048476

(220) 2008 06 19

(731) მეგა ლაიფსაიენსიზ პტი ლიმიტიდ,
120 მოლო 11, აზია სენტერ ბილდინგი,
9 ფლორი, ბანგა-ტრედ როუდი, ბანგა
საბდისტრიქტი, ბანგა დისტრიქტი,
ბანგკოკი 12060, ტაილანდი

(740) დავით ზურაბიშვილი

(540)

LIMZER

(591) შავ-თეთრი

(511) 5 - ფარმაცევტული და ვეტერინარული პრეპარატები; სამედიცინო დანიშნულების ჰიგიენური პრეპარატები; სამედიცინო დანიშნულების დიეტური ნივთიერებები, ბავშვთა კვება; სალბუნები, სახვევი მასალა; კბილის დასაბუნებელი და კბილის ტვიფრის დასამზადებელი მასალა; მადეზინფიცირებელი საშუალებები; მავნე ცხოველების გასანადგურებელი პრეპარატები; ფუნგიციდები, ჰერბიციდები.

(260) AM 2009 48477 A

(210) AM 048477

(220) 2008 06 19

(731) მეგა ლაიფსაიენსიზ პტი ლიმიტიდ,
120 მოლო 11, აზია სენტერ ბილდინგი,
9 ფლორი, ბანგა-ტრედ როუდი, ბანგა
საბდისტრიქტი, ბანგა დისტრიქტი,
ბანგკოკი 12060, ტაილანდი

(740) დავით ზურაბიშვილი

(540)

ENAT 400

(591) შავ-თეთრი

(511) 5 - ფარმაცევტული და ვეტერინარული პრეპარატები; სამედიცინო დანიშნულების ჰიგიენური პრეპარატები; სამედიცინო დანიშნულების დიეტური ნივთიერებები, ბავშვთა კვება; სალბუნები, სახვევი მასალა; კბილის დასაბუნებელი და კბილის ტვიფრის დასამზადებელი მასალა; მადეზინფიცირებელი საშუალებები; მავნე ცხოველების გასანადგურებელი

ლი პრეპარატები; ფუნგიციდები, ჰერბიციდები.

ოპერაციები; უძრავ ქონებასთან დაკავშირებული ოპერაციები.

(260) AM 2009 48478 A

(210) AM 048478

(220) 2008 06 19

(731) მეგა ლაიფსაიენსიზ პტი ლიმიტიდ, 120 მხო 11, აზია სენტერ ბილდინგი, 9 ფლორი, ბანგა-ტრედ როუდი, ბანგა საბდისტრიქტი, ბანგა დისტრიქტი, ბანგოკი 12060, ტაილანდი

(740) დავით ზურაბიშვილი

(540)

BAROLE

(591) შავ-თეთრი

(511) 5 - ფარმაცევტული და ვეტერინარული პრეპარატები; სამედიცინო დანიშნულების ჰიგიენური პრეპარატები; სამედიცინო დანიშნულების დიეტური ნივთიერებები, ბავშვთა კვება; საღებუნები, სახვევი მასალა; კბილის დასაბუნენი და კბილის ტვიფრის დასამზადებელი მასალა; მადეზინფიცირებელი საშუალებები; მავნე ცხოველების გასანადგურებელი პრეპარატები; ფუნგიციდები, ჰერბიციდები.

(260) AM 2009 48479 A

(210) AM 048479

(220) 2008 06 19

(731) სს "კორპორაცია ქინძმარაული", ილია ჭავჭავაძის ქ. №55, 4800, ყვარელი, საქართველო

(540)

გაგელანი Gagelani Гагелани

(591) შავ-თეთრი

(511) 33 - ალკოჰოლიანი სასმელები.

(260) AM 2009 48483 A

(210) AM 048483

(220) 2008 06 19

(731) შპს სადაზღვევო კომპანია "პარტნიორი", ტ. ტაბიძის ქ. 106, 0162, თბილისი, საქართველო

(540) იხილეთ ნიშანთა ფერადი გამოსახულებანი (გვ. 164)



(591) წითელი, შავი

(531) 26.11.12-27.05.05-28.19.00-29.01.00-

(511) 36 - დაზღვევა; ფინანსებთან დაკავშირებული საქმიანობა; ფულად-საკრედიტო

(260) AM 2009 48486 A

(210) AM 048486

(220) 2008 06 20

(731) ნოვარტის აგ, 4002 ბაზელი, შვეიცარია

(740) შალვა გვარამაძე

(540)

FENISTIL

(591) შავ-თეთრი

(511) 3 - მათეთრებელი პრეპარატები და სხვა სარეცხი ნივთიერებები; წმენდის, გაპრიალებების, გაუცხიმოვნებისა და აბრაზიული დამუშავების პრეპარატები; საპნები; პარფიუმერია, ეთერზეთები, კოსმეტიკური საშუალებები, თმის ლოსიონები; კბილის ფხვნილები და პასტები.

(260) AM 2009 48487 A

(210) AM 048487

(220) 2008 06 20

(731) მიროგლიო ს.პ.ა., ვია სანტა მარგერიტა 23, 12051 ალბა, კუნეო, იტალია

(740) შალვა გვარამაძე

(540)

CLAUDIA GIL

(591) შავ-თეთრი

(511) 18 - ტყავი და ტყავის იმიტაცია, მათი ნაწარმი, რომელიც არ მიეკუთვნება სხვა კლასებს; ცხოველთა ტყავი; სამზავრო სკივრები, ჩემოდნები; წვიმისა და მზის ქოლგები და ხელჯოხები; შოლტები, მათრახები, ცხენის აღკაზმულობა და სასარაჯე ნაკეთობა.

24 - ქსოვილები და საფეიქრო ნაწარმი, რომელიც არ მიეკუთვნება სხვა კლასებს; საბნები, გადასაფარებლები და სუფრები.

25 - ტანსაცმელი, ფეხსაცმელი, თავსაბურავი.

35 - რეკლამა; მართვა საქმიან სფეროში; ადმინისტრირება საქმიან სფეროში; საოფისე სამსახური.

(260) AM 2009 48488 A

(210) AM 048488

(220) 2008 06 23

(731) ჰავანა კლავ პოლდინგ ს.ა., 5, რიუ იუჯინ რუპერტი, 2453

დუქსემბურგი, დუქსემბურგი

(740) გიორგი თაქთაქიშვილი

(540)

კლუბი ჰავანა

(591) შავ-თეთრი

(511) 33 - ალკოჰოლიანი სასმელები, ლუდის გარდა.

(260) AM 2009 48504 A

(210) AM 048504

(220) 2008 06 25

(731) შპს "ორიონ ტექნოლოჯი",
ცაბაძის 5, თბილისი, 0112,
საქართველო

(540) იხილეთ ნიშანთა ფერადი გამოსახუ-
ლებანი (გვ. 164)



(591) ლურჯი, თეთრი

(531) 26.04.18-27.05.22-29.01.00-

(511) 9 - სამეცნიერო, საზღვაო, გეოდეზიუ-
რი, ფოტოგრაფიული, კინემატოგრაფიული,
ოპტიკური, ამწონი, გამზომი, სასიგნალო, სა-
კონტროლო (შემოწმების), სამაშველო და
სასწავლო ხელსაწყოები და ინსტრუმენტები;
ელექტრობის გადაცემის, განაწილების, გარ-
დაქმნის, დაგროვების, რეგულირების ან მარ-
თვის ხელსაწყოები და ინსტრუმენტები; ხმის
ან გამოსახულების ჩამწერი, გადამცემი და
აღმწარმოებელი აპარატურა; ინფორმაციის
მაგნიტური მატარებლები, ხმის ჩამწერი დის-
კები; სავაჭრო ავტომატები და მექანიზმები
აპარატებისათვის წინასწარი გადახდით;
სალაროს აპარატები, საანგარიშო მანქანები,
ინფორმაციის დასამუშავებელი აღჭურვი-
ლობა და კომპიუტერები; ცეცხლმქრობები.

35 - რეკლამა; მართვა საქმიან სფეროში;
ადმინისტრირება საქმიან სფეროში; საოფისე
სამსახური.

37 - მშენებლობა; რემონტი; დანადგარების
დაყენება.

38 - კავშირგაბმულობა.

39 - ტრანსპორტირება; საქონლის შეფუთ-
ვა და შენახვა; მოგზაურობის ორგანიზება.

41 - აღზრდა; სასწავლო პროცესის უზ-
რუნველყოფა; გართობა; სპორტული და
კულტურულ-საგანმანათლებლო ღონისძიე-
ბების ორგანიზება.

42 - სამეცნიერო და ტექნოლოგიური მომ-
სახურება და მასთან დაკავშირებული სამეც-
ნიერო კვლევა და დამუშავება; სამრეწველო
ანალიზისა და სამეცნიერო კვლევასთან და-
კავშირებული მომსახურება; კომპიუტერების
ტექნიკური და პროგრამული უზრუნველყო-
ფის დამუშავება და სრულყოფა.

(260) AM 2009 48518 A

(210) AM 048518

(220) 2008 06 25

(731) შ.პ.ს. "აზარტოტეხი",
პეტრიწის ქ. 8, ბინა 2, 0131, თბილისი,

საქართველო
(540) იხილეთ ნიშანთა ფერადი გამოსახუ-
ლებანი (გვ. 164)



(591) ლურჯი, თეთრი, შავი

(531) 25.07.04-26.04.22-27.05.02-29.01.00-

(511) 28 - სათამაშო აპარატები წინასწარი
გადახდით.

35 - საქონლით მომარაგება რეალიზაციის
ჩათვლით.

41 - სათამაშო კლუბები.

(260) AM 2009 49498 A

(210) AM 049498

(220) 2008 08 05

(731) ჯაპან ტობაკო ინკ.,
2-2-1, ტორანომონი, მინატო-კუ, ტოკიო,
იაპონია

(740) შალვა გვარამაძე

(540)



(591) შავ-თეთრი

(531) 03.07.16-27.05.11-27.05.21-

(511) 34 - სიგარეტები, დამუშავებული და
დაუმუშავებელი თამბაქო; მწვევლთა საკუთ-
ნო; ასანთი.

(260) AM 2009 49499 A

(210) AM 049499

(220) 2008 08 05

(731) ჯაპან ტობაკო ინკ.,
2-2-1, ტორანომონი, მინატო-კუ, ტოკიო,
იაპონია

(740) შალვა გვარამაძე

(540)



(591) შავ-თეთრი

(531) 03.07.16-27.05.11-27.05.21-

(511) 34 - სიგარეტები, დამუშავებული და
დაუმუშავებელი თამბაქო; მწვევლთა საკუთ-
ნო; ასანთი.

(260) AM 2009 49522 A

(210) AM 049522

(220) 2008 08 06

- (731) შპს "AYAN",
მ. გაშგაის ქ.7, ბაქო, ნახიშის რაიონი,
AZ 1000, აზერბაიჯანი
(740) ვაგიფ ეფენდიევი
(540) იხილეთ ნიშანთა ფერადი გამოსახუ-
ლებანი (გვ. 164)



- (591) შავი, თეთრი, წითელი, რუხი, ყვითელი
(531) 03.05.03-05.07.06-19.03.05-28.05.00-
29.01.00-
(511) 29 - მზესუმზირა დამუშავებული სახით.
-

9.1.2. სპირტიანობრივ ბანასხანალები
9.1.2. INTERNATIONAL APPLICATIONS
9.1.2. МЕЖДУНАРОДНЫЕ ЗАЯВКИ

(260) AM 2009 46807 A
(800) 946245
(731) V&S Vin & Sprit Aktiebolag (publ),
Årstaängsvägen 19A, SE-117 97
STOCKHOLM, Sweden

(540)
IN AN ABSOLUT WORLD

(591) Black, white
(511) 33, 38, 41

(260) AM 2009 46969 A
(800) 897120
(731) Barry Callebaut France,
Société par actions simplifiée, 5, boulevard
Michelet, F-78250 MEULAN, France

(540)
BARRY

(591) Black, white
(511) 05, 29

(260) AM 2009 47119 A
(800) 948450
(731) SOLEN CIKOLATA GIDA SANAYI VE
TICARET ANONIM SIRKETI,
2, Organize Sanayi Bolgesi No 23, P.3
Baspinar GAZIANTEP, Turkey

(540)
Sölen
Fresh

(591) Black, white
(511) 30

(260) AM 2009 47175 A
(800) 948780
(731) WALA-Heilmittel GmbH,
Dorfstrasse 1, 73087 Boll, Germany

(540)
Dr.Hauschka med

(591) Black, white
(511) 29, 30, 32, 44

(260) AM 2009 47186 A
(800) 948966
(731) Skion GmbH,
Günther Quandt-Haus, Seedammweg 55,
61352 Bad Homburg, Germany

(540)
SKion

(591) Black, white
(511) 01, 02, 03, 05, 09, 17, 35, 36, 41, 42, 44

(260) AM 2009 47452 A
(800) 950678
(731) ELECTROLUX HOME PRODUCTS
ITALY S.p.A.,
Corso Lino Zanussi, 30, I-33080 Porcia
(PN), Italy

(540)
ZANUSSI
PROFESSIONAL

(591) Black, white
(511) 11, 21

(260) AM 2009 47527 A
(800) 642969
(731) BUCHER-GUYER AG,
CH-8166 NIEDERWENINGEN, Switzerland

(540)
CITY CAT

(591) Black, white
(511) 12

(260) AM 2009 47608 A
(800) 951993
(731) Dikovskiy Aleksandr Vladimirovich,
79, Aviatsionnaya St, apt. 356, RU-123182
Moscow, Russian Federation

(540)
ECOZITRIN

(591) Black, white
(511) 05

(260) AM 2009 47793 A
(800) 953384
(731) A.P.A. AZIENDA PRODOTTI ARTISTICI
S.p.A.,
Via Ropa, 8/10, I-40012 CALDERARA DI
RENO (Bologna), Italy

(540)
RENESANS

(591) Black, white
(511) 02

(260) AM 2009 47928 A
(800) 954748
(731) EGIS GYÓGYSZERGYÁR Nyilvánosan
Működő Részvénytársaság,
Kereszturi út 30-38, H-1106 BUDAPEST,
Hungary

(540)
Egiloc ZOK

(591) Black, white
(511) 05

(260) AM 2009 47989 A
(800) 954953
(731) Zentiva, a.s.,
U Kabelovny 130, CZ-102 37 Praha 10,
Dolní Měcholupy, Czech Republic
(540)

ZIRID

(591) Black, white
(511) 05

(260) AM 2009 47993 A
(800) 955051
(731) Alpen Pharma GmbH,
Neuengasse 43, CH-3011 Bern, Switzerland
(540)



(591) Black, white
(511) 35

(260) AM 2009 48288 A
(800) 958688
(731) Red Bull GmbH,
Am Brunnen 1, A-5330 Fuschl am See,
Austria
(540)



(591) Blue, silver
(511) 32

(260) AM 2009 48289 A
(800) 958692
(731) Antibiotice S.A.,
str Valea Lupului nr 1, 707410 Iasi, Romania
(540)

RUBYFEN

(591) Black, white
(511) 05

(260) AM 2009 48290 A
(800) 958714
(731) Keramik Holding AG Laufen,
Wahlenstrasse 46, CH-4242 Laufen,
Switzerland
(540)

MIMO by LAUFEN

(591) Black, white
(511) 11, 19, 20

(260) AM 2009 48291 A
(800) 958762
(731) Deutschland - Land der Ideen e.V.,
Breite Straße 29, 10178 Berlin, Germany
(540)

Germany
Land of Ideas



(591) Black, red and yellow
(511) 08, 16, 21, 25, 28, 35, 41, 42, 45

(260) AM 2009 48292 A
(800) 958763
(731) Deutschland - Land der Ideen e.V.,
Breite Straße 29, 10178 Berlin, Germany
(540)



(591) Black, red, yellow
(511) 08, 16, 21, 25, 28, 35, 41, 42, 45

(260) AM 2009 48293 A
(800) 958767
(731) TERMOKAP PLASTİK ÜRÜNLERİ
HIRDAVAT GIDA SANAYİ VE TİCARET
ANONİM ŞİRKETİ,
Eski Hadimköy Yolu 1. Cad. 1. Sk. No: 32
BÜYÜKÇEKMECE - İSTANBUL, Turkey
(540)



(591) Black, white, yellow, grey, red
(511) 21

(260) AM 2009 48295 A
(800) 958781
(731) Hendi B.V.,
Steenoven 21, NL-3911 TX RHENEN,
Netherlands
(540)



(591) Red, black, white, grey
(511) 07, 08, 09, 11, 14, 21

(260) AM 2009 48296 A
(800) 958789
(731) ALTANA AG,
Abelstrasse 43, 46483 Wesel, Germany
(540)



(591) Black, white
(511) 01, 02, 04, 06, 09, 17, 35, 36, 40

(260) AM 2009 48297 A
(800) 958791
(731) Gorgonian Ventures Limited,
Karpathou, 13A, Aglantzia, CY-2108
Nicosia, Cyprus
(540)



(591) Grey, white, beige, brown, dark brown
(511) 29, 30

(260) AM 2009 48298 A
(800) 958799
(731) NATURANT SYSTEMS INC,
P.O. Box 3321, Road Town, Drake
Chambers Tortola, British Virgin Islands
(540)



(591) Black, white, grey
(511) 30

(260) AM 2009 48299 A
(800) 958811
(731) TEKA INDUSTRIAL, S.A.,
Cajo, 17, E-39011 SANTANDER
(Cantabria), Spain
(540)

THOR

(591) Black, white
(511) 07

(260) AM 2009 48300 A
(800) 958823
(731) Ernst Dello GmbH & Co.,
Nedderfeld 91, 22529 Hamburg, Germany
(540)

AutoMega

(591) Black, white
(511) 12, 37, 39

(260) AM 2009 48301 A
(800) 958831
(731) DURUKAN SEKERLEME SANAYI VE
TICARET ANONIM SIRKETI,

Istasyon Mah Fabrikalar, Yolu Diyet Sk No:
88, TR-06980 Sincan Ankara, Turkey

(540)



(591) Black, white, red, rose, light brown
(511) 30

(260) AM 2009 48302 A
(800) 958835
(731) a+f GmbH,
Faulenbergstr. 4, 97076 Würzburg, Germany
(540)

SUNCARRIER

(591) Black, white
(511) 06, 09, 19

(260) AM 2009 48574 A
(800) 962172
(731) Henkel AG & Co. KGaA,
Henkelstraße 67, 40589 Düsseldorf,
Germany
(540)

Palette

COLOR EFFECT

(591) Black, white
(511) 01, 03, 21

(260) AM 2009 48580 A
(800) 962179
(731) Bionorica AG,
Kerschensteinerstrasse 11-15, 92318
Neumarkt, Germany
(540)



(591) Black, white
(511) 25

(260) AM 2009 48581 A
(800) 962188
(731) Auto Europe,
LLC, 39 Commercial Street, Portland,
ME 04104, USA
(540)



(591) Black, white
(511) 39

(260) AM 2009 48582 A

(800) 962190
 (731) Auto Europa,
 LLC, 39 Commercial Street, Portland,
 ME 04104, USA

(540)

AUTOEUROPA

(591) Black, white
 (511) 39

(260) AM 2009 48583 A
 (800) 962233
 (731) Shoeconcept GmbH & Co. KG,
 Prozeptionsweg 62, 59227 Ahlen, Germany

(540)

WIBS

(591) Black, white
 (511) 10, 25, 44

(260) AM 2009 48584 A
 (800) 962256
 (731) Vanda Pharmaceuticals Inc.,
 9620 Medical Center Drive, Suite 300
 Rockville, MD 20850, USA

(540)



(591) green and blue
 (511) 05

(260) AM 2009 48585 A
 (800) 962266
 (731) STRAKHOVAYA COMPANIA "NASTA",
 Ltd, 7, Bagrationovskiy proezd, buil. 11,
 RU-121087 Moscow, Russian Federation

(540)



H A C T A

(591) Blue and green.
 (511) 38

(260) AM 2009 48586 A
 (800) 962281
 (731) close company "BIOCAD",
 s. Petrovo-Dal'nee, Krasnogorskii raion,
 RU-143422 Moscovskaya oblast',
 Russian Federation

(540)

ПЛАТИКАД

(591) Black, white
 (511) 05, 42

(260) AM 2009 48590 A

(800) 962299
 (731) Casa Prospera S.r.l.u.,
 Vicolo Cieco Agnello, 1, I-37121 Verona,
 Italy

(540)

LASARIO LUCE

(591) Black, white
 (511) 11, 19

(260) AM 2009 48591 A
 (800) 962360
 (731) BIOFARMA,
 22, rue Garnier, F-92200 NEUILLY-SUR-
 -SEINE, France

(540)

PRESTERAM

(591) Black, white
 (511) 05

(260) AM 2009 48592 A
 (800) 962366
 (731) SWATCH AG (SWATCH SA) (SWATCH
 LTD),
 Jakob-Stämpfli-Strasse 94, CH-2502
 Biel/Bienne, Switzerland

(540)



(591) Black, white
 (511) 14, 35, 37

(260) AM 2009 48593 A
 (800) 962367
 (731) SWATCH AG (SWATCH SA) (SWATCH
 LTD),
 Jakob-Stämpfli-Strasse 94, CH-2502
 Biel/Bienne, Switzerland

(540)



(591) Black, white
 (511) 14, 35, 37

(260) AM 2009 48595 A
 (800) 962392
 (731) Celgene Corporation,
 86 Morris Avenue, Summit, NJ 07901, USA

(540)



(591) Black, white
 (511) 05

(260) AM 2009 48596 A

(800) 962394

(731) CAO YUN,
Collective Area Dormitory, Lianhua
Corporation, Chengguan Town, Zhenhai
Dormitory, Ningbo City 315200 Zhejiang
Province, China

(540)

SnowWolf

(591) Black, white

(511) 25

(260) AM 2009 48597 A

(800) 962402

(731) Vanda Pharmaceuticals Inc.,
9620 Medical Center Drive, Suite 300
Rockville, MD 20850, USA

(540)

WE TAKE MEDICINE PERSONALLY

(591) Black, white

(511) 05

(260) AM 2009 48598 A

(800) 962420

(731) ONDULINE,
35 rue Baudin, F-92300 LEVALLOIS-
-PERRET, France

(540)

ONDUVILLA

(591) Black, white

(511) 19

(260) AM 2009 48616 A

(800) 962648

(731) TOVARYSTVO Z OBMEGENOU
VIDPOVIDALNISTU "DELTA VILMAR SND",
vul. Industrialna, 6, m. Juzhne, Odeska oblast
65481, Ukraine

(540)

Sania

(591) Green, light green

(511) 29

(260) AM 2009 48617 A

(800) 962655

(731) Baltika Breweries,
3, 6-th Verkhny pereulok, RU-194292 Saint
Petersburg, Russian Federation

(540)



(591) White, blue, light-blue, black, yellow, red,
grey, beige

(511) 32, 33

(260) AM 2009 48618 A

(800) 962684

(731) DOUX S.A.,
ZI de Lospars, F-29150 CHATEAULIN,
France

(540)



(591) red, blue, white, yellow

(511) 29, 30

(260) AM 2009 48619 A

(800) 962692

(731) Lemo Maschinenbau GmbH,
Rheidter Straße 52, 53859 Niederkassel,
Germany

(540)



(591) White, blue

(511) 07

(260) AM 2009 48620 A

(800) 962696

(731) SOGREAH CONSULTANTS,
6, rue de Lorraine, F-38130 ECHIROLLES
(FR), France

(540)

POSIBLOC

(591) Black, white

(511) 09, 16, 37, 42

(260) AM 2009 48621 A

(800) 962705

(731) SINEVIZYON MEDYA TANITIM VE
FILMCILIK PROGRAMLARI
YAPIMCILIK TICARET ANONIM
SIRKETI,
Ataturk Sanayi Sitesi, 2. Kisim Ahi Evran
Cad., Rentas Is Merkezi Kat:3 No.114,
Maslak-Sisli Istanbul, Turkey

(540)

May I Call You Mom

(591) Black, white

(511) 35, 38, 41

(260) AM 2009 48622 A
 (800) 962707
 (731) Obschestvo s ogranichennoi otvetstvennost'ju
 Proizvodstvennoe ob'edinenie "Nachalo", Apt.
 17, 40 Let Pobedy str. 25, Naberezhnye
 Chelny, RU-423814 Tatarstan Republic,
 Russian Federation
 (540)



(591) Black, white
 (511) 07, 12

(260) AM 2009 48625 A
 (800) 962726
 (731) Deutsche Telekom AG,
 Friedrich-Ebert-Allee 140, 53113 Bonn,
 Germany
 (540)



(591) Magenta
 (511) 09, 16, 35, 36, 38, 42

(260) AM 2009 48626 A
 (800) 962730
 (731) Rolaco Group Services S.A.,
 28, boulevard du Pont-d'Arve, CH-1205
 Genève, Switzerland
 (540)

Rolaco Hotels and Resorts

(591) Black, white
 (511) 35, 37, 41, 43, 44

(260) AM 2009 48627 A
 (800) 962744
 (731) Globrix Limited,
 1 Virginia Street, London E98 1XY,
 United Kingdom
 (540)

GLOBRIX

(591) Black, white
 (511) 36, 42

(260) AM 2009 48628 A
 (800) 962790
 (731) NYCOMED DANMARK ApS,
 Langebjerg 1, DK-4000 Roskilde, Denmark
 (540)



(591) Gold, grey
 (511) 05, 10

(260) AM 2009 48629 A
 (800) 962835
 (731) The Living Concepts Inc.,
 9690 Cone Street, Roswell GA, 30075, USA
 (540)



(591) Black, white
 (511) 35, 43

(260) AM 2009 48630 A
 (800) 962841
 (731) Iron Mountain Incorporated,
 745 Atlantic Avenue, Boston,
 MA 02111-2735, USA
 (540)



(591) Black, white
 (511) 35, 38, 39, 40, 41, 42

(260) AM 2009 48631 A
 (800) 962876
 (731) Sony Corporation,
 1-7-1 Konan, Minato-ku, Tokyo 108-0075,
 Japan
 (540)



(591) Black, white
 (511) 09

(260) AM 2009 48632 A
 (800) 962878
 (731) Wilde Cosmetics GmbH,
 Rheingastr. 19a, 65375 Oestrich-Winkel,
 Germany
 (540)



(591) Black, white
 (511) 03, 08, 11

(260) AM 2009 48633 A
 (800) 962879
 (731) INCANTO S.r.l.,

Via Gran Bretagna, 1/3/5, I-46042 Castel
Goffredo (MN), Italy
(540)

MALEMI

(591) Black, white
(511) 03, 09, 14, 18, 25, 35

(260) AM 2009 48634 A
(800) 962883
(731) CİHAN SERAMİK İNŞAAT TURİZM
MADENCİLİK SANAYİ TİCARET
İTHALAT VE İHRACAT LİMİTED
ŞİRKETİ,
Atatürk Bulvarı Özer, Apt. No: 31/ I,
KÜTAHYA, Turkey

(540)

LOTUS TILE

(591) Black, white
(511) 19

(260) AM 2009 48635 A
(800) 962887
(731) STURTEVANT, INC.,
348 CIRCUIT STREET, HANOVER,
MA 02339, USA

(540)

MICRONIZER

(591) Black, white
(511) 07

(260) AM 2009 48636 A
(800) 962894
(731) Zakrytoe aktsionernoe obchtchestvo
"BAISAD",
St. 11, d. 5, Gorokhovskiy per., RU-103064
MOSKVA, Russian Federation

(540)

БАЙСАД

(591) Black, white
(511) 29, 30

(260) AM 2009 48637 A
(800) 376839
(731) FROMAGERIES BEL,
16, boulevard Malesherbes, F-75008 Paris,
France

(540)

NOLLIBEL

(591) Black, white
(511) 29, 30

(260) AM 2009 48638 A
(800) 414372
(731) NEWMAN,
51, avenue du Maréchal Leclerc, F-49300
CHOLET, France

(540)



(591) Black, white
(511) 03

(260) AM 2009 48639 A
(800) 539164
(731) VF INTERNATIONAL Sagl,
Via Senago, 42/e Centro Open Space 01,
Stabile C, CH-6912 PAZZALLO,
LUGANO, Switzerland

(540)



(591) Black, white
(511) 18

(260) AM 2009 48642 A
(800) 839489
(731) Bouchaib Chakir,
Stuttgarter Straße 36, 73635 Rudersberg,
Germany

(540)

Interstar

(591) Black, white
(511) 09, 11, 38

(260) AM 2009 48644 A
(800) 840200
(731) Bouchaib Chakir,
Stuttgarter Straße 36, 73635 Rudersberg,
Germany

(540)



(591) Yellow, grey.
(511) 09, 11, 38

(260) AM 2009 48646 A
(800) 858627
(731) Hengst GmbH & Co. KG,
Nienkamp 55-85, 48147 Münster, Germany

(540)



(591) Black, white
(511) 06, 07, 11, 16, 17, 20, 24

(260) AM 2009 48647 A
 (800) 899662
 (731) Rautaruukki Oyj,
 Suolakivenkatu 1, FI-00810 Helsinki, Finland
 (540)

CASCADE

(591) Black, white
 (511) 06, 19, 37

(260) AM 2009 48650 A
 (800) 905892
 (731) Josiane Trachsel,
 Rte de Vuarat, CH-1617 Remaufens,
 Switzerland
 (540)



(591) Black, white
 (511) 03

(260) AM 2009 48651 A
 (800) 922169
 (731) Alvern Media GmbH,
 Mexikoring 19, 22297 Hamburg, Germany
 (540)

FILLBOARD

(591) Black, white
 (511) 17, 20, 35

(260) AM 2009 48653 A
 (800) 950870
 (731) MIP METRO Group Intellectual Property
 GmbH & Co. KG,
 Metro-Strasse 1, 40235 Dusseldorf, Germany
 (540)



(591) Blue and yellow.
 (511) 35

(260) AM 2009 48655 A
 (800) 962903
 (731) Rongcheng Huatai Automobile Co., Ltd., No.
 111 Guanhai Middle Street, Rongcheng, Shandong
 Province, China
 (540)

HAWTAI

(591) Black, white
 (511) 12

(260) AM 2009 48656 A
 (800) 962915

(731) Philip Morris Products S.A.,
 Quai Jeanrenaud 3, CH-2000 Neuchâtel,
 Switzerland

(540)

RECESSED

(591) Black, white
 (511) 34

(260) AM 2009 48657 A
 (800) 962916
 (731) Davidoff & Cie S.A.,
 2, rue de Rive, CH-1200 Geneve,
 Switzerland
 (540)



(591) Black, white
 (511) 34

(260) AM 2009 48658 A
 (800) 962918
 (731) Millennium Pharmaceuticals, Inc.,
 40 Landsdowne Street, Mario Cloutier,
 Mario.Cloutier@TARGIREST
 (540)

TARGIREST

(591) Black, white
 (511) 05

(260) AM 2009 48659 A
 (800) 962935
 (731) Philip Morris Products S.A.,
 Quai Jeanrenaud 3, CH-2000 Neuchâtel,
 Switzerland
 (540)



(591) Black, navy blue, indigo blue, royal blue,
 light blue, white
 (511) 34

(260) AM 2009 48660 A
 (800) 962940
 (731) REISSER Schraubentechnik GmbH,
 Fritz-Müller-Straße 10, 74653 Ingelfingen,
 Germany
 (540)

REFABO

(591) Black, white
 (511) 06, 08, 11

(260) AM 2009 48661 A

(800) 962945

(731) Millennium Pharmaceuticals,
Inc., 40 Landsdowne Street, Mario Cloutier,
Mario.Cloutier«AZUREST

(540)

AZUREST

(591) Black, white

(511) 05

(260) AM 2009 48662 A

(800) 962947

(731) QUANTAM EQUITY S.A.,
11 B, Boulevard Joseph II, L-1840
Luxembourg, Luxembourg

(540)



(591) Blue, white, yellow, red, dark blue, orange

(511) 09, 38, 41

(260) AM 2009 48670 A

(800) 962951

(731) O.R.V. Ovattificio Resinatura Valpadana
s.p.a.,
Via Regina Elena, 39, I-35010
GRANTORTO (Padova), Italy

(540)



(591) Yellow, red, white, black

(511) 17, 22, 24

(260) AM 2009 48671 A

(800) 963046

(731) SOREMARTEC S.A.,
Drève de l'Arc-en-Ciel 102, B-6700
Schoppach-Arlon, Belgium

(540)



(591) Chestnut, red, light brown, grey

(511) 05, 30

(260) AM 2009 48688 A

(800) 963260

(731) ARKEMA FRANCE,
420 rue d'Estienne d'Orves, F-92700
Colombes, France

(540)

ThermoGoal

(591) Black, white

(511) 01, 02, 17

(260) AM 2009 48689 A

(800) 963262

(731) Schülke & Mayr GmbH,
Robert-Koch-Strasse 2, 22851 Norderstedt,
Germany

(540)

Oxadermol

(591) Black, white

(511) 01, 03, 05

(260) AM 2009 48690 A

(800) 963281

(731) Wella Aktiengesellschaft,
Berliner Allee 65, 64274 Darmstadt,
Germany

(540)

CARVIS

(591) Black, white

(511) 08

(260) AM 2009 48691 A

(800) 963285

(731) THE FIRST S.P.A.,
Viale Sarca, 223, I-20126 Milano, Italy

(540)

R&D24 RESTORING&DEFENCING

(591) Black, white

(511) 03

(260) AM 2009 48692 A

(800) 963286

(731) THE FIRST S.P.A.,
Viale Sarca, 223, I-20126 Milano, Italy

(540)

LONGBRONZE

(591) Black, white

(511) 03

(260) AM 2009 48693 A

(800) 963287

(731) TRUSSARDI S.p.A.,
Piazza Duse, 4 I-20122 MILANO, Italy

(540)

TRUSSARDI ESSENZA DEL TEMPO

(591) Black, white

(511) 03

(260) AM 2009 48695 A

(800) 963299

(731) Actelion Pharmaceuticals Ltd.,
Gewerbstrasse 16, CH-4123 Allschwil,
Switzerland

(540)

LISUNAR

(591) Black, white

(511) 05

(260) AM 2009 48696 A

(800) 963300

(731) Rongcheng Huatai Automobile Co.,
Ltd., No. 111 Guanhai Middle Street,
Rongcheng, Shandong Province, China

(540)



(591) Black, white

(511) 12

(260) AM 2009 48697 A

(800) 963303

(731) SES TEKSTİL KİMYA SANAYİ VE
TİCARET LİMİTED ŞİRKETİ,
Kazım Karabekir Mahallesi 48, Sokak
No:1/A Üçyüzlü, ESENLER - İSTANBUL,
Turkey

(540)

deepoint

(591) Black, white

(511) 25, 35

(260) AM 2009 48699 A

(800) 963319

(731) Obshchestvo s ogranichennoy
otvetstvennostyu "Goryachie tury",
3, Krasnokazarmennaya ul., RU-111250
Moscow, Russian Federation

(540)



(591) Yellow, crimson, black, white

(511) 39

(260) AM 2009 48700 A

(800) 963329

(731) HAMLET,
naamloze vennootschap, Kerkstraat 77,
B-9120 VRASENE, Belgium

(540)

HAMLET

(591) Black, white

(511) 30

(260) AM 2009 48702 A

(800) 963330

(731) Solvay Biologicals B.V.,
C.J. van Houtenlaan 36, NL-1381 CP Weesp,
Netherlands

(540)

INFLUVANCE

(591) Black, white

(511) 05

(260) AM 2009 48703 A

(800) 963340

(731) REISSER Schraubentechnik GmbH,
10 Fritz-Müller-Straße, 74653 Ingelfingen-
-Criesbach, Germany

(540)

SPARIBO

(591) Black, white

(511) 06, 08, 11

(260) AM 2009 48704 A

(800) 963343

(731) OC Oerlikon Corporation AG,
Pfäffikon, Churerstraße 120, CH-8808
Pfäffikon SZ, Switzerland

(540)



(591) Red

(511) 07, 09, 35, 37, 42

(260) AM 2009 48705 A

(800) 963345

(731) OC Oerlikon Corporation AG,
Pfäffikon, Churerstraße 120, CH-8808
Pfäffikon SZ, Switzerland

(540)

Oerlikon Saurer Textile

(591) Black, white

(511) 07, 09, 35, 37, 42

(260) AM 2009 48706 A

(800) 963348

(731) THE FIRST S.P.A.,
Viale Sarca, 223, I-20126 Milano, Italy

(540)



(591) Black, white
(511) 03

(260) AM 2009 48708 A
(800) 963368
(731) SmartyPig,
L.L.C., 801 Grand Avenue, Suite 290,
Des Moines, IA 50309, USA

(540)

SmartyPig

(591) Black, white
(511) 36

(260) AM 2009 48709 A
(800) 963369
(731) Auto Europe,
LLC, 39 Commercial Street, Portland,
ME 04104, USA

(540)

auto@europe

(591) Black, white
(511) 39

(260) AM 2009 48710 A
(800) 963374
(731) Henkel AG & Co. KGaA,
Henkelstraße 67, 40589 Düsseldorf,
Germany

(540)

QUEEN SIZE

(591) Black, white
(511) 03

(260) AM 2009 48712 A
(800) 963381
(731) PRÉNATAL S.P.A.,
Via Torneze, 10, I-22070 GRANDATE
(CO), Italy

(540)



(591) Black, white
(511) 16, 25

(260) AM 2009 48713 A
(800) 963383

(731) PRÉNATAL S.P.A.,
Via Torneze, 10, I-22070 GRANDATE
(CO), Italy

(540)

KIDK!ND

(591) Black, white
(511) 16, 25

(260) AM 2009 48714 A
(800) 963384
(731) PRÉNATAL S.P.A.,
Via Torneze, 10, I-22070 GRANDATE
(CO), Italy

(540)

KIDK!ND

(591) Black, white
(511) 16, 25

(260) AM 2009 48715 A
(800) 963385
(731) PRÉNATAL S.P.A.,
Via Torneze, 10, I-22070 GRANDATE
(CO), Italy

(540)



(591) Black, white
(511) 16, 25

(260) AM 2009 48716 A
(800) 963446
(731) TIM W.E. RECHARGING IRELAND
LIMITED,
28/30 Burlington Road, Dublin 4, Ireland

(540)



(591) Fushia (purple), orange, black, white,
(511) 38, 41

(260) AM 2009 48717 A
(800) 963448
(731) Sano - Moderní výživa zvířat,
spol. s.r.o., Npor. O. Bartoška 15, CZ-344 01
Domažlice, Czech Republic

(540)

Hipposan

(591) Black, white
(511) 31

(260) AM 2009 48718 A
(800) 963477

(731) BAŞARI TEKSTİL SANAYİ VE TİCARET ANONİM ŞİRKETİ,
Goveçlik Beldesi, Denizli, Turkey

(540)



(591) Black, red
(511) 24, 25

(260) AM 2009 48720 A
(800) 963478

(731) PIKENZ THE FIRST AG,
FL-9490 VADUZ, Liechtenstein

(540)

PKZ

(591) Black, white
(511) 03, 41, 43, 44

(260) AM 2009 48721 A
(800) 963488

(731) Wissen Lux S.p.A.,
Viale Misurata, 40, I-20146 Milano, Italy

(540)

WISSEN LUX

(591) Black, white
(511) 11, 39, 40

(260) AM 2009 48722 A
(800) 963494

(731) Deutsche Telekom AG,
Friedrich-Ebert-Allee 140, 53113 Bonn,
Germany

(540)

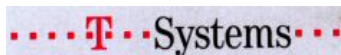

(591) Light grey, magenta and dark-grey
(511) 14, 18, 25, 28, 32, 35, 36, 42

(260) AM 2009 48723 A
(800) 963495

(731) Deutsche Telekom AG,
Friedrich-Ebert-Allee 140, 53113 Bonn,
Germany

(540)



(591) Black, magenta and grey.
(511) 14, 18, 25, 28, 32, 35, 36, 42

(260) AM 2009 48724 A
(800) 963496

(731) Deutsche Telekom AG,
Friedrich-Ebert-Allee 140, 53113 Bonn,
Germany

(540)



(591) Magenta, white and black
(511) 14, 18, 25, 28, 32, 35, 36, 42

(260) AM 2009 48725 A
(800) 963504

(731) MASPEX WADOWICE Sp z o.o.,
ul. Chopina 39, PL-34-100 Wadowice,
Poland

(540)



(591) Red, white, green
(511) 30, 32, 33

(260) AM 2009 48726 A
(800) 963512

(731) Mewah Brands (S) Pte Ltd,
5 International Business Park #05-00,
Singapore 609914, Singapore

(540)



(591) Black, white
(511) 29

(260) AM 2009 48727 A
(800) 963517

(731) Open-Type Joint Stock Company "ROT FRONT",
2-oy Novokuznetskiy pereulok, d. 13/15,
RU-113184 Moscow, Russian Federation

(540)

ТЕАТРАЛЬНАЯ

(591) Black, white
(511) 30

(260) AM 2009 48728 A
(800) 963536

(731) Millennium Pharmaceuticals,
Inc., 40 Landsdowne Street, Mario Cloutier,
Cambridge, MA 02139, USA

(540)

TARGAVENE

(591) Black, white
(511) 05

(260) AM 2009 48729 A

(800) 963537

(731) Millennium Pharmaceuticals,
Inc., 40 Landsdowne Street, Mario Cloutier,
Cambridge, MA 02139, USA

(540)

TELLANT

(591) Black, white

(511) 05

(260) AM 2009 48730 A

(800) 963538

(731) Millennium Pharmaceuticals,
Inc., 40 Landsdowne Street, Mario Cloutier,
Cambridge, MA 02139, USA

(540)

BIAZEL

(591) Black, white

(511) 05

(260) AM 2009 48731 A

(800) 963571

(731) J.G. DURAND INDUSTRIES,
38, rue Adrien Danvers, F-62510 ARQUES,
France

(540)



Chef&Sommelier

(591) Black, white

(511) 08, 21, 33

(260) AM 2009 48732 A

(800) 963575

(731) Henkel AG & Co. KGaA,
Henkelstraße 67, 40589 Düsseldorf,
Germany

(540)

No-Sort

(591) Black, white

(511) 03, 05

(260) AM 2009 48733 A

(800) 963594

(731) X-Rite Europe GmbH,
Althardstrasse 70, CH-8105 Regensdorf,
Switzerland

(540)



(591) Black, white

(511) 09, 16, 42

(260) AM 2009 48750 A

(800) 963792

(731) DFDS A/S,
Sundkrogsgade 11, DK-2100 Copenhagen Ø,
Denmark

(540)



(591) Black, white

(511) 39

(260) AM 2009 48751 A

(800) 963794

(731) ZAKŁADY FARMACEUTYCZNE
"POLPHARMA" SPÓŁKA AKCYJNA,
Pełplińska 19, PL-83-200 STAROGARD
GDAŃSKI, Poland

(540)

POLPRIL ПОЛПРИЛ

(591) Black, white

(511) 05

(260) AM 2009 48752 A

(800) 963809

(731) FRATELLI BRANCA DISTILLERIE
S.R.L.,
Via Broletto, 35, I-20121 MILANO, Italy

(540)



(591) Black, white, gold, green, brown, gray and
blue

(511) 33

(260) AM 2009 48755 A

(800) 963882

(731) Monsieur John MC LEAN,
"Columbia Palace", Avenue Princesse Grace,
MC-98000 MONACO, Monaco

(540)

MONT CHARLES

(591) Black, white

(511) 03, 09, 14, 16, 18, 25

(260) AM 2009 48756 A

(800) 963885

(731) ZAKRYTOE AKTSIONERNOE
OBSCHESTVO "SoftLine International",
Gubkina street, 8, RU-119991 Moscow,

Russian Federation
(540)

softline

(591) Red and grey
(511) 09, 16, 35, 41, 42

(260) AM 2009 48757 A
(800) 963899
(731) Federation Internationale de Football
Association (FIFA),
FIFA-Strasse 20, CH-8044 Zurich,
Switzerland

(540)



(591) Black, white
(511) 03, 09, 12, 14, 16, 18, 20, 21, 25, 28, 30, 32,
35, 36, 38, 41, 43

(260) AM 2009 48758 A
(800) 963902
(731) DADDY S.R.L.,
Via Antonio Riccheo, 9 I-70051 BARLETTA
(BARI), Italy

(540)

GIGOLG

(591) Black, white
(511) 25

(260) AM 2009 48759 A
(800) 963923
(731) ZAKŁADI FARMACEUTYCZNE
"POLPHARMA" SPÓŁKA AKCYJNA,
Peplńska 19, PL-83-200 STAROGARD
GDANSKI, Poland

(540)



(591) Light blue, blue, violet, white
(511) 05

(260) AM 2009 48760 A
(800) 154835
(731) Inter-Chas,
Nametkina 10, RU-117420 Moscow,
Russian Federation

(540)

Н. Moser & Co

(591) Black, white
(511) 14

(260) AM 2009 48761 A
(800) 654746
(731) CARLO PIGNATELLI S.P.A.,
Via Reiss Romoli, 150, I-10148 TORINO,
Italy

(540)

CARLO PIGNATELLI

(591) Black, white
(511) 18

(260) AM 2009 48762 A
(800) 796535
(731) IL Property LLP,
19 Kathleen Road, London SW11 2JR,
United Kingdom

(540)



(591) Black, white
(511) 21, 30, 43

(260) AM 2009 48763 A
(800) 839059
(731) Gruppo Nadine di Alberto Halfon & C.
S.a.S.,
Galleria Passarella, 2, I-20122 MILANO
(MI), Italy

(540)

NADINE

(591) Black, white
(511) 25

(260) AM 2009 48764 A
(800) 871911
(731) ORUÇ ETEM AYAKKABI SANAYİ VE
TİCARET LİMİTED ŞİRKETİ,
Mimar Hayrettin Mahallesi Tatlı, Kuyu
Sokak No. 29/1, Beyazit/İstanbul, Turkey

(540)



(591) Black, white
(511) 25

(260) AM 2009 48765 A
(800) 898535
(731) DSM IP Assets B.V.,

Het Overloon 1, NL-6411 TE Heerlen,
Netherlands
(540)

ACTILEASE

(591) Black, white
(511) 01, 05, 32

(260) AM 2009 48766 A
(800) 931873

(731) Obshchestvo s ogranitchennoi
otvetstvennostyou "INTEL",
d.75 k 1, Varshavskoe shosse, RU-117556
Moscou, Russian Federation

(540)

ZULU

(591) Black, white
(511) 33

(260) AM 2009 48973 A
(800) 959914

(731) ESCADA AG,
Einsteinring 14-18, 85609 ASCHHEIM,
Germany

(540)



(591) Black, white
(511) 03, 09, 14, 18, 25, 35

(260) AM 2009 48974 A
(800) 959941

(731) LI HONGMING,
RM 507, Guosheng Building 1 Xiaonan Rd.,
Wenzhou, China

(540)



(591) Black, white
(511) 20

(260) AM 2009 48975 A
(800) 960047

(731) Ceram AG,
Bundesstraße 3, CH-6304 Zug, Switzerland

(540)



(591) Black, white
(511) 01, 02, 17

(260) AM 2009 48976 A
(800) 960053

(731) Roamfree Ltd,
PO Box 1499 SURFERS PARADISE QLD
4217, Australia

(540)

roamfree

(591) Black, white
(511) 43

(260) AM 2009 48977 A
(800) 960058

(731) Intel Corporation,
2200 Mission College Boulevard,
Santa Clara, CA 95052, USA

(540)

INTEL ATOM

(591) Black, white
(511) 09

(260) AM 2009 48978 A
(800) 960059

(731) Intel Corporation,
2200 Mission College Boulevard,
Santa Clara, CA 95052, USA

(540)

CENTRINO ATOM

(591) Black, white
(511) 09

(260) AM 2009 48979 A
(800) 960066

(731) Y's France SARL,
115 rue Saint-Martin, F-75003 Paris, France

(540)



COMING SOON

(591) Black, white
(511) 18, 25

(260) AM 2009 48980 A
(800) 960096

(731) Bitzer Kühlmaschinenbau GmbH,
Eschenbrunnlestrasse 15, 71065 Sindelfingen,
Germany

(540)



(591) Black, white
(511) 35, 37, 41

(260) AM 2009 48981 A
 (800) 960100
 (731) YAPPA CORPORATION,
 1-7-2, Otemachi, Chiyoda-ku Tokyo
 100-0004, Japan
 (540)



(591) Black, white
 (511) 09, 35, 42

(260) AM 2009 48982 A
 (800) 960105
 (731) OC Oerlikon Corporation AG,
 Pfäffikon, Churerstraße 120, CH-8808
 Pfäffikon SZ, Switzerland
 (540)

OERLIKON

(591) Black, white
 (511) 07, 09, 11, 12, 35, 37, 42

(260) AM 2009 48983 A
 (800) 960128
 (731) Bacardi & Company Limited,
 Aeulestrasse 5, FL-9490 Vaduz,
 Liechtenstein
 (540)



(591) Red, gold
 (511) 33

(260) AM 2009 48984 A
 (800) 960129
 (731) Bacardi & Company Limited,
 Aeulestrasse 5, FL-9490 Vaduz,
 Liechtenstein
 (540)

MADE TO MIX

(591) Black, white
 (511) 33

(260) AM 2009 48985 A
 (800) 960130
 (731) Bacardi & Company Limited,
 Aeulestrasse 5, FL-9490 Vaduz,
 Liechtenstein
 (540)



(591) Yellow, gold
 (511) 33

(260) AM 2009 48986 A
 (800) 960131
 (731) Bacardi & Company Limited,
 Aeulestrasse 5, FL-9490 Vaduz,
 Liechtenstein
 (540)



(591) Green, gold
 (511) 33

(260) AM 2009 49178 A
 (800) 923621
 (731) SACENTRO - COMÉRCIO DE TÊXTEIS,
 S.A.,
 Rua Jacinta Marto, 8 - 1ª Frente Lisboa,
 Portugal
 (540)



(591) Black, white, grey
 (511) 03, 09, 18, 25, 43

(260) AM 2009 49179 A
 (800) 926961
 (731) PRAKTIKER Bau- und Heimwerkermärkte
 AG,
 Am Tannenwald 2, 66459 Kirkel, Germany
 (540)

Sparkling

(591) Black, white
 (511) 06, 09, 10, 11, 14, 20, 21, 24, 27, 35

(260) AM 2009 49180 A
 (800) 930659
 (731) PRAKTIKER Bau- und Heimwerkermärkte
 AG,
 Am Tannenwald 2, 66459 Kirkel, Germany
 (540)



(591) Black, white

(511) 01, 03, 04, 05, 06, 07, 08, 09, 10, 11, 12, 16,
18, 19, 20, 21, 22, 24, 25, 27, 28, 35

(260) AM 2009 49181 A
(800) 931445
(731) Purity International AB,
Box 299 SE-201 22 Malmö, Sweden
(540)

PURITY

(591) Black, white
(511) 33

(260) AM 2009 49182 A
(800) 933920
(731) PRAKTIKER Bau- und Heimwerkermärkte
AG,
Am Tannenwald 2, 66459 Kinkel, Germany
(540)



(591) Black, white
(511) 01, 02, 03, 04, 05, 06, 07, 08, 09, 10, 11, 12,
14, 16, 17, 18, 19, 20, 21, 22, 24, 25, 27, 28,
31, 35

(260) AM 2009 49183 A
(800) 938772
(731) Roche Diagnostics GmbH,
Sandhofer Strasse 116, 68305 Mannheim,
Germany
(540)

ACCU-CHEK MOBILE

(591) Black, white
(511) 05, 10

(260) AM 2009 49222 A
(800) 961894
(731) Janssen Pharmaceutica NV,
Turnhoutseweg 30, B-2340 BEERSE,
Belgium
(540)

INVEGA STEAD

(591) Black, white
(511) 05

(260) AM 2009 49223 A
(800) 961922
(731) De Lage Landen International B.V.,
Vestdijk 51, NL-5611 CA EINDHOVEN,
Netherlands
(540)

DLL

(591) Black, white
(511) 36

(260) AM 2009 49224 A
(800) 961925
(731) Radium Lampenwerk GmbH,
Dr.-Eugen-Kersting-Strasse 6, 51688
Wipperfürth, Germany
(540)

Ralux

(591) Black, white
(511) 11

(260) AM 2009 49225 A
(800) 961964
(731) OC Oerlikon Corporation AG,
Pfäffikon, Churerstraße 120, CH-8808
Pfäffikon SZ, Switzerland
(540)



(591) Red
(511) 01, 06, 07, 09, 11, 37, 42, 45

(260) AM 2009 49226 A
(800) 961965
(731) OC Oerlikon Corporation AG,
Pfäffikon, Churerstraße 120, CH-8808
Pfäffikon SZ, Switzerland
(540)

Oerlikon Solar

(591) Black, white
(511) 01, 06, 07, 09, 11, 37, 42, 45

(260) AM 2009 49228 A
(800) 961967
(731) Deutsche Amphibolin-Werke von Robert
Murjahn Stiftung & Co KG,
Roßdörfer Straße 50, 64372 Ober-Ramstadt,
Germany
(540)

CAPACOAT

(591) Black, white
(511) 01, 02, 17, 19

(260) AM 2009 49229 A
(800) 961971
(731) Deutsche Telekom AG,
Friedrich-Ebert-Allee 140, D-53113 Bonn,
Germany
(540)



(591) Black, magenta, grey
(511) 09, 16, 35, 36, 38, 42

(260) AM 2009 49230 A
(800) 961993
(731) Deutsche Telekom AG,
Friedrich-Ebert-Allee 140, D-53113 Bonn,
Germany
(540)

Congstar

(591) Black, white
(511) 14, 18, 25, 28, 32, 35, 36, 42

(260) AM 2009 49231 A
(800) 962004
(731) Nemiroff Intellectual Property Establishment,
Staedtli 31, FL-9490 Vaduz, Liechtenstein
(540)



(591) Gold, white, green, blue and ocher
(511) 33, 35

(260) AM 2009 49232 A
(800) 962019
(731) Baltika Breweries,
3, 6-th Verkhny pereulok, RU-194292 Saint
Petersburg, Russian Federation
(540)



(591) Dark blue, light blue, white, black, grey,
red and yellow
(511) 32

(260) AM 2009 49233 A
(800) 962102
(731) Energizer SA,
Rue Louis-Joseph-Chevrolet 43, CH-2300 La
Chaux-de-Fonds, Switzerland
(540)



(591) Black, white
(511) 09, 11

(260) AM 2009 49234 A
(800) 962103
(731) Energizer SA,
Rue Louis-Joseph-Chevrolet 43, CH-2300 La
Chaux-de-Fonds, Switzerland
(540)



(591) Black, white
(511) 09, 11

(260) AM 2009 49235 A
(800) 962118
(731) Goldart (UK) Ltd,
100 Hatton Garden, Suite 115/116, London
EC1N 8NX, United Kingdom
(540)

LOVEMARK

(591) Black, white
(511) 14

(260) AM 2009 49237 A
(800) 962131
(731) AUDI AG,
85057 Ingolstadt, Germany
(540)

TTR

(591) Black, white
(511) 12, 18, 25, 27, 28

(260) AM 2009 49286 A
(800) 960935
(731) Axanova AG,
Ottenhofenstrasse 110, CH-8738 Uetliburg,
Switzerland
(540)



(591) Black, white
(511) 03, 05, 25

(260) AM 2009 49287 A
(800) 960945
(731) SOREMARTEC S.A.,
Drève de l'Arc-en-Ciel 102, B-6700
SCHOPPACH-ARLON, Belgium

(540)



(591) Red, black, white, light blue
(511) 29, 30, 32

(260) AM 2009 49288 A
(800) 960955
(731) KİÇİLİ GİYİM TİCARET ANONİM
ŞİRKETİ,
Yedipınarlar Mevkii, Şekerpinar Köyü
No:13/1, Gebze/KOCAELİ, Turkey

(540)



(591) Brown, white, black
(511) 25

(260) AM 2009 49289 A
(800) 960969
(731) Trumpf GmbH + Co. KG,
Johann-Maus-Str. 2, 71254 Ditzingen,
Germany

(540)

TruServices

(591) Black, white
(511) 35, 36, 37, 38, 40, 41, 42, 45

(260) AM 2009 49290 A
(800) 960972
(731) British American Tobacco (Brands) Limited,
Globe House, 4 Temple Place, London
WC2R 2PG, United Kingdom

(540)



(591) Black, white
(511) 34

(260) AM 2009 49291 A
(800) 960973
(731) Shanghai Nautilus General Equipment
Manufacturing Co., Ltd.,
No. 155 Zhang Pu Road, Yu Yuan
Development Zone, Jia Ding District
Shanghai, China

(540)

INFINAIR

(591) Black, white
(511) 07, 11

(260) AM 2009 49292 A
(800) 961000
(731) Dan-Foam ApS, Holmelund 43, DK-5560
Aarup, Denmark

(540)



(591) Black, white
(511) 10, 20

(260) AM 2009 49293 A
(800) 961001
(731) PARA' S.p.A.,
Via Ferruccio Radaelli, 56, I-24040
PONTIROLO NUOVO (BG), Italy

(540)



(591) Black, white, grey
(511) 40

(260) AM 2009 49294 A
(800) 961027
(731) PROJETCLUB SA,
4 boulevard de Mons, F-59650
VILLENEUVE D'ASCQ, France

(540)

STRENFIT

(591) Black, white
(511) 18, 22, 28

(260) AM 2009 49295 A
(800) 961032
(731) CBp Europe, Ltd,
Vysoka 26, 2nd floor, SK-811 06 Bratislava,
Slovakia

(540)



(591) Black, white
(511) 17

(260) AM 2009 49298 A
(800) 961042
(731) TimoCom Soft- und Hardware GmbH,
In der Steele 2, 40599 Düsseldorf, Germany

(540)

TC eBid

(591) Black, white

(511) 09, 38, 42

(260) AM 2009 49299 A
(800) 961044
(731) SOREMARTEC S.A.,
Drève de l'Arc-en-Ciel 102, B-6700
Schoppach-Arlon, Belgium
(540)



(591) Black, white, orange
(511) 29, 30

(260) AM 2009 49300 A
(800) 961102
(731) Bühler AG,
Bahnhofstrasse, CH-9240 Uzwil, Switzerland
(540)

NOVAPUR

(591) Black, white
(511) 07

(260) AM 2009 49479 A
(800) 959593
(731) Basilea Pharmaceutica AG,
Grenzacherstrasse 487, CH-4005 Basel,
Switzerland
(540)

Basilea Pharmaceuticals

(591) Black, white
(511) 01, 05, 42

(260) AM 2009 49480 A
(800) 959600
(731) GUCCIO GUCCI S.P.A.,
Via Tornabuoni, 73/R, I-50123 FIRENZE,
Italy
(540)

CHiodo

(591) Black, white
(511) 14

(260) AM 2009 49481 A
(800) 959603
(731) BULGARI S.p.A.,
Lungotevere Marzio, 11, I-00186 Roma, Italy
(540)

DIAGONO

(591) Black, white
(511) 14

(260) AM 2009 49482 A
(800) 959622
(731) Deutsche Telekom AG,
Friedrich-Ebert-Allee 140, 53113 Bonn,
Germany
(540)



(591) Magenta
(511) 14, 18, 25, 28, 32, 35, 36, 42

(260) AM 2009 49483 A
(800) 959623
(731) Deutsche Telekom AG,
Friedrich-Ebert-Allee 140, 53113 Bonn,
Germany
(540)

Qualified Partner



(591) Magenta and white
(511) 09, 16, 35, 36, 37, 38, 42, 45

(260) AM 2009 49484 A
(800) 959626
(731) Biogen Idec MA Inc,
14 Cambridge Center Cambridge,
Massachusetts 02142, USA
(540)

AVOSTARTCLIP

(591) Black, white
(511) 10

(260) AM 2009 49485 A
(800) 959628
(731) Biogen Idec MA Inc,
14 Cambridge Center Cambridge,
Massachusetts 02142, USA
(540)



(591) Black, white
(511) 10

(260) AM 2009 49486 A
(800) 959661
(731) Jeffrey Tatham-Banks,
21 D'Arblay Street London W1F 8EF,
United Kingdom
(540)

PORTS OF CALL

(591) Black, white
(511) 02, 08, 11, 20, 21, 24, 27

(260) AM 2009 49487 A
 (800) 959676
 (731) Deutsche Telekom AG,
 Friedrich-Ebert-Allee 140, 53113 Bonn,
 Germany
 (540)



(591) Magenta and white
 (511) 09, 16, 35, 36, 37, 38, 42, 45

(260) AM 2009 49488 A
 (800) 959702
 (731) Union Uhrenfabrik GmbH,
 Emil-Lange-Straße 3, 01768 Glashütte,
 Germany
 (540)

UNION GLASHÜTTE/SA.

(591) Black, white
 (511) 14

(260) AM 2009 49489 A
 (800) 959717
 (731) DALMOND SYSTEMS CORPORATION,
 Drake Chambers, Tortola, British Virgin
 Islands
 (540)



(591) Black, white, red
 (511) 19

(260) AM 2009 49490 A
 (800) 959722
 (731) CLOSED JOINT STOCK COMPANY
 "INDUSTRIAL ASSOCIATION "KONTI",
 6-b, Bul. Shevchenko, Donetsk 83100,
 Ukraine
 (540)

Melodika

(591) Black, white
 (511) 30

(260) AM 2009 49491 A
 (800) 959725
 (731) Český porcelán a.s.,
 Tovární 17, CZ-417 01 Dubí u Teplic,
 Czech Republic
 (540)



(591) Black, white
 (511) 21

(260) AM 2009 49492 A
 (800) 959726
 (731) Deutsche Telekom AG,
 Friedrich-Ebert-Allee 140, 53113 Bonn,
 Germany
 (540)



(591) Magenta, white and black
 (511) 09, 16, 35, 36, 38, 42

(260) AM 2009 49493 A
 (800) 959727
 (731) Rödl International GmbH
 Wirtschaftsprüfungsgesellschaft,
 90491 Nürnberg, Germany
 (540)

THE WORLD IS BLUE AND GREEN

(591) Black, white
 (511) 35, 36, 41

9.2. რეგისტრირებული სასაქონლო ნიშნები
9.2. REGISTERED TRADE MARKS
9.2. РЕГИСТРИРОВАННЫЕ ТОВАРНЫЕ ЗНАКИ

(111) M 2009 019095 R
 (151) 2009 03 02
 (181) 2019 03 02
 (260) AM 2008 44534 A
 (220) 2007 09 14
 (732) ვაიეტ
 ფაივ ჯირალდა ფარმზი, მედისონი,
 ნიუ-ჯერზი 07940, აშშ

(260) AM 2008 46295 A
 (220) 2007 12 21
 (732) ზაკრიტოე აკციონერნოე ობშესტვო
 "ტენონიკოლ"
 კრიმსკი ვალ. 8, 119049, მოსკოვი,
 რუსეთის ფედერაცია

(111) M 2009 019096 R
 (151) 2009 03 02
 (181) 2019 03 02
 (260) AM 2008 44556 A
 (220) 2007 09 17
 (732) რამაზ ფოლადიშვილი
 მირზაანის ქ. 24, 0104, თბილისი,
 საქართველო

(111) M 2009 019101 R
 (151) 2009 03 02
 (181) 2019 03 02
 (260) AM 2008 46296 A
 (220) 2007 12 21
 (732) ზაკრიტოე აკციონერნოე ობშესტვო
 "ტენონიკოლ"
 კრიმსკი ვალ. 8, 119049, მოსკოვი,
 რუსეთის ფედერაცია

(111) M 2009 019097 R
 (151) 2009 03 02
 (181) 2019 03 02
 (260) AM 2008 45662 A
 (220) 2007 11 16
 (732) ვიაკომ ინტერნეშენელ ინკ.
 1515 ბროდვეი, ნიუ-იორკი, ნიუ-იორკი
 10036, აშშ

(111) M 2009 019102 R
 (151) 2009 03 02
 (181) 2019 03 02
 (260) AM 2008 46297 A
 (220) 2007 12 21
 (732) ზაკრიტოე აკციონერნოე ობშესტვო
 "ტენონიკოლ"
 კრიმსკი ვალ. 8, 119049, მოსკოვი,
 რუსეთის ფედერაცია

(111) M 2009 019098 R
 (151) 2009 03 02
 (181) 2019 03 02
 (260) AM 2008 46058 A
 (220) 2007 12 06
 (732) ექსონმობილ ოილ კორპორეიშენ,
 კორპორაცია ორგანიზებულია და
 არსებობს აშშ ნიუ-იორკის შტატის
 კანონმდებლობის შესაბამისად
 5959 ლას კოლინას ბუდვარი, ირვინგი,
 ტეხასი 75039-2298, აშშ

(111) M 2009 019103 R
 (151) 2009 03 02
 (181) 2019 03 02
 (260) AM 2008 46436 A
 (220) 2008 01 04
 (732) სანოფი-ავენტის
 174, ავენიუ დე ფრანსი, 75013 პარიზი,
 საფრანგეთი

(111) M 2009 019099 R
 (151) 2009 03 02
 (181) 2019 03 02
 (260) AM 2008 46289 A
 (220) 2007 12 20
 (732) ბერლინ ხემი აგ
 გლინიკერ ვგ 125, 12489 ბერლინი,
 გერმანია

(111) M 2009 019104 R
 (151) 2009 03 02
 (181) 2019 03 02
 (260) AM 2008 46438 A
 (220) 2008 01 04
 (732) შპს "პსპ ფარმა"
 იაკობ ცურტაველის ქ. 54, 1700,
 დმანისი, საქართველო

(111) M 2009 019100 R
 (151) 2009 03 02
 (181) 2019 03 02

(111) M 2009 019105 R
 (151) 2009 03 02
 (181) 2019 03 02
 (260) AM 2008 46577 A

(220) 2008 01 11

(732) შპს "პსპ ფარმა"

იაკობ ცურტაველის ქ., 54, 1700,
დმანისი, საქართველო

(111) M 2009 019106 R

(151) 2009 03 02

(181) 2019 03 02

(260) AM 2008 46611 A

(220) 2008 01 18

(732) დესიგინ არცნაიმიტელ გმბჰ
ვეგ ბაიმ იეგერ 214, DE-22335 ჰამბურგი,
გერმანია

(111) M 2009 019107 R

(151) 2009 03 02

(181) 2019 03 02

(260) AM 2008 46665 A

(220) 2008 01 23

(732) ლენოვო (სინგაპური) პტე ლტდ
151 ლორონგ ჩუანი, №02-01 ნიუ ტენ
პარკი, სინგაპური 556741, სინგაპური

(111) M 2009 019108 R

(151) 2009 03 02

(181) 2019 03 02

(260) AM 2008 47189 A

(220) 2008 02 19

(732) შპს "ჯორჯიან ჭურჭელი"
აეროდრომის დასახლება, ქუჩა 7,
ბინა 6, 0182, თბილისი, საქართველო

(111) M 2009 019109 R

(151) 2009 03 02

(181) 2019 03 02

(260) AM 2008 47146 A

(220) 2008 02 18

(732) ბეჟან ტულუში
ციფშიძის ქ. ნაკვეთი №3/69, ბლოკი "ა",
ბინა 4, საქართველო

9.3. საერთაშორისო რეგისტრირებული სასაქონლო ნიშნები
9.3. INTERNATIONAL REGISTERED TRADE MARKS
9.3. МЕЖДУНАРОДНЫЕ РЕГИСТРИРОВАННЫЕ ТОВАРНЫЕ ЗНАКИ

(260) AM 2006 36105 A
(800) 861153
(151) 2005 04 08
(181) 2015 04 08
(511) 10, 41, 42, 44

(800) 730380
(151) 2000 02 01
(181) 2010 02 01
(511) 34

(260) AM 2008 42457 A
(800) 866649
(151) 2004 10 22
(181) 2014 10 22
(511) 07, 08

(260) AM 2008 46208 A
(800) 942219
(151) 2007 02 28
(181) 2017 02 28
(511) 35, 36, 37, 42

(260) AM 2008 43749 A
(800) 922998
(151) 2007 03 30
(181) 2017 03 30
(511) 33

(260) AM 2008 46356 A
(800) 942853
(151) 2007 10 03
(181) 2017 10 03
(511) 14

(260) AM 2008 44694 A
(800) 930465
(151) 2007 03 30
(181) 2017 03 30
(511) 22

(260) AM 2008 46360 A
(800) 942902
(151) 2007 06 21
(181) 2017 06 21
(511) 09, 37, 38, 41, 42

(260) AM 2008 44756 A
(800) 931124
(151) 2007 07 06
(181) 2017 07 06
(511) 35

(260) AM 2008 46561 A
(800) 872826
(151) 2005 12 13
(181) 2015 12 13
(511) 05

(260) AM 2008 44959 A
(800) 933235
(151) 2007 07 18
(181) 2017 07 18
(511) 03

(260) AM 2008 46620 A
(800) 944692
(151) 2007 08 29
(181) 2017 08 29
(511) 32

(260) AM 2008 45338 A
(800) 936110
(151) 2007 08 17
(181) 2017 08 17
(511) 29

(260) AM 2008 46630 A
(800) 944871
(151) 2007 09 20
(181) 2017 09 20
(511) 03

(260) AM 2008 46127 A
(800) 941474
(151) 2007 01 02
(181) 2017 01 02
(511) 05

(260) AM 2008 46631 A
(800) 944872
(151) 2007 09 20
(181) 2017 09 20
(511) 03

(260) AM 2008 46178 A

(260) AM 2008 46632 A
(800) 944873

(151) 2007 11 05
(181) 2017 11 05
(511) 38

(260) AM 2008 46633 A
(800) 944927
(151) 2007 08 10
(181) 2017 08 10
(511) 01, 02, 16, 17

(260) AM 2008 46634 A
(800) 944933
(151) 2007 07 27
(181) 2017 07 27
(511) 36

(260) AM 2008 46635 A
(800) 944934
(151) 2007 07 27
(181) 2017 07 27
(511) 36

(260) AM 2008 46636 A
(800) 944941
(151) 2007 09 05
(181) 2017 09 05
(511) 29, 30

(260) AM 2008 46637 A
(800) 944947
(151) 2007 10 08
(181) 2017 10 08
(511) 32

(260) AM 2008 46638 A
(800) 944952
(151) 2007 10 16
(181) 2017 10 16
(511) 05

(260) AM 2008 46639 A
(800) 944966
(151) 2007 10 22
(181) 2017 10 22
(511) 33

(260) AM 2008 46640 A
(800) 944985
(151) 2007 05 31
(181) 2017 05 31
(511) 36

(260) AM 2008 46642 A
(800) 945015
(151) 2007 08 17
(181) 2017 08 17
(511) 01, 16, 17

(260) AM 2008 46643 A
(800) 945029
(151) 2007 11 12
(181) 2017 11 12
(511) 14

(260) AM 2008 46644 A
(800) 945030
(151) 2007 11 12
(181) 2017 11 12
(511) 14

(260) AM 2008 46645 A
(800) 945061
(151) 2007 11 19
(181) 2017 11 19
(511) 25

(260) AM 2008 46750 A
(800) 945704
(151) 2007 10 12
(181) 2017 10 12
(511) 05

(260) AM 2008 46755 A
(800) 945732
(151) 2007 11 15
(181) 2017 11 15
(511) 05

(260) AM 2008 46796 A
(800) 946123
(151) 2007 10 29
(181) 2017 10 29
(511) 05

(260) AM 2008 46814 A
(800) 946319
(151) 2007 10 03
(181) 2017 10 03
(511) 05

(260) AM 2008 46819 A
(800) 946375

(151) 2007 11 08
(181) 2017 11 08
(511) 11, 37, 42

(260) AM 2008 46822 A
(800) 946382
(151) 2007 11 09
(181) 2017 11 09
(511) 05

(260) AM 2008 46823 A
(800) 946386
(151) 2007 10 10
(181) 2017 10 10
(511) 34

(260) AM 2008 46824 A
(800) 946401
(151) 2007 11 13
(181) 2017 11 13
(511) 11

(260) AM 2008 46826 A
(800) 946404
(151) 2007 11 19
(181) 2017 11 19
(511) 03

(260) AM 2008 46827 A
(800) 946431
(151) 2007 11 16
(181) 2017 11 16
(511) 07, 09, 11, 35, 36, 37, 40, 42

(260) AM 2008 46828 A
(800) 946433
(151) 2007 11 16
(181) 2017 11 16
(511) 07, 09, 11, 35, 36, 37, 40, 42

(260) AM 2008 46829 A
(800) 946438
(151) 2007 09 20
(181) 2017 09 20
(511) 09, 16

(260) AM 2008 46830 A
(800) 946439
(151) 2007 09 20
(181) 2017 09 20
(511) 09, 16

(260) AM 2008 46832 A
(800) 946458
(151) 2007 10 17
(181) 2017 10 17
(511) 05

(260) AM 2008 46833 A
(800) 946465
(151) 2007 10 24
(181) 2017 10 24
(511) 09, 16, 35, 36, 37, 38, 41, 42, 45

(260) AM 2008 46834 A
(800) 946466
(151) 2007 10 24
(181) 2017 10 24
(511) 09, 16, 35, 36, 37, 38, 41, 42, 45

(260) AM 2008 46835 A
(800) 946467
(151) 2007 10 24
(181) 2017 10 24
(511) 09, 16, 35, 36, 37, 38, 41, 42, 45

(260) AM 2008 46836 A
(800) 946474
(151) 2007 10 24
(181) 2017 10 24
(511) 09, 16, 35, 38, 41, 42

(260) AM 2008 46837 A
(800) 946484
(151) 2007 06 11
(181) 2017 06 11
(511) 03

(260) AM 2008 46838 A
(800) 946488
(151) 2007 07 24
(181) 2017 07 24
(511) 01

(260) AM 2008 46839 A
(800) 946489
(151) 2007 07 24
(181) 2017 07 24
(511) 01

(260) AM 2008 46840 A
(800) 946513

(151) 2007 10 08
 (181) 2017 10 08
 (511) 34

(260) AM 2008 46849 A
 (800) 925686
 (151) 2007 02 12
 (181) 2017 02 12
 (511) 09, 14, 16, 18, 25

(260) AM 2008 46841 A
 (800) 946524
 (151) 2007 10 08
 (181) 2017 10 08
 (511) 39, 41

(260) AM 2008 46850 A
 (800) 927357
 (151) 2007 05 04
 (181) 2017 05 04
 (511) 07

(260) AM 2008 46842 A
 (800) 946525
 (151) 2007 10 11
 (181) 2017 10 11
 (511) 34

(260) AM 2008 46851 A
 (800) 929719
 (151) 2007 04 23
 (181) 2017 04 23
 (511) 03, 09, 14, 16, 18, 25

(260) AM 2008 46843 A
 (800) 815518
 (151) 2003 09 19
 (181) 2013 09 19
 (511) 05, 25

(260) AM 2008 46863 A
 (800) 946572
 (151) 2007 10 05
 (181) 2017 10 05
 (511) 43

(260) AM 2008 46844 A
 (800) 837174
 (151) 2004 07 13
 (181) 2014 07 13
 (511) 24, 25, 26

(260) AM 2008 46864 A
 (800) 946575
 (151) 2007 09 05
 (181) 2017 09 05
 (511) 31

(260) AM 2008 46845 A
 (800) 837890
 (151) 2004 10 26
 (181) 2014 10 26
 (511) 25

(260) AM 2008 46865 A
 (800) 946578
 (151) 2007 11 13
 (181) 2017 11 13
 (511) 33, 35

(260) AM 2008 46846 A
 (800) 866593
 (151) 2005 07 14
 (181) 2015 07 14
 (511) 30

(260) AM 2008 46866 A
 (800) 946606
 (151) 2007 11 13
 (181) 2017 11 13
 (511) 20

(260) AM 2008 46847 A
 (800) 877775
 (151) 2005 12 28
 (181) 2015 12 28
 (511) 10

(260) AM 2008 46867 A
 (800) 946619
 (151) 2007 11 16
 (181) 2017 11 16
 (511) 05

(260) AM 2008 46848 A
 (800) 900078
 (151) 2006 04 19
 (181) 2016 04 19
 (511) 12

(260) AM 2008 46868 A
 (800) 946624

(151) 2007 11 14
 (181) 2017 11 14
 (511) 01, 05

(260) AM 2008 46877 A
 (800) 946724
 (151) 2007 10 18
 (181) 2017 10 18
 (511) 12

(260) AM 2008 46869 A
 (800) 946647
 (151) 2007 10 23
 (181) 2017 10 23
 (511) 30

(260) AM 2008 46878 A
 (800) 946730
 (151) 2007 11 12
 (181) 2017 11 12
 (511) 03, 09, 14, 18, 25, 26, 35

(260) AM 2008 46870 A
 (800) 946648
 (151) 2007 11 16
 (181) 2017 11 16
 (511) 01, 05

(260) AM 2008 46879 A
 (800) 946738
 (151) 2007 11 08
 (181) 2017 11 08
 (511) 30

(260) AM 2008 46871 A
 (800) 946664
 (151) 2007 10 05
 (181) 2017 10 05
 (511) 09, 18, 25, 28, 41

(260) AM 2008 46880 A
 (800) 946740
 (151) 2007 11 26
 (181) 2017 11 26
 (511) 36

(260) AM 2008 46872 A
 (800) 946690
 (151) 2007 06 21
 (181) 2017 06 21
 (511) 01, 05, 29, 30

(260) AM 2008 46881 A
 (800) 946741
 (151) 2007 11 26
 (181) 2017 11 26
 (511) 36

(260) AM 2008 46873 A
 (800) 946716
 (151) 2007 09 03
 (181) 2017 09 03
 (511) 19

(260) AM 2008 46882 A
 (800) 946752
 (151) 2007 11 27
 (181) 2017 11 27
 (511) 25

(260) AM 2008 46874 A
 (800) 946719
 (151) 2007 10 02
 (181) 2017 10 02
 (511) 12

(260) AM 2008 46883 A
 (800) 946753
 (151) 2007 10 08
 (181) 2017 10 08
 (511) 12

(260) AM 2008 46875 A
 (800) 946721
 (151) 2007 09 03
 (181) 2017 09 03
 (511) 34

(260) AM 2008 46886 A
 (800) 946765
 (151) 2007 11 14
 (181) 2017 11 14
 (511) 03

(260) AM 2008 46876 A
 (800) 946723
 (151) 2007 10 18
 (181) 2017 10 18
 (511) 12

(260) AM 2008 46888 A
 (800) 946801

(151) 2007 10 04
(181) 2017 10 04
(511) 16, 25, 41, 42, 44

(260) AM 2008 46890 A
(800) 946823
(151) 2007 11 12
(181) 2017 11 12
(511) 21

(260) AM 2008 46891 A
(800) 946893
(151) 2007 04 18
(181) 2017 04 18
(511) 07

(260) AM 2008 46892 A
(800) 946900
(151) 2007 06 21
(181) 2017 06 21
(511) 25

(260) AM 2008 46893 A
(800) 946905
(151) 2007 07 23
(181) 2017 07 23
(511) 14

(260) AM 2008 46894 A
(800) 946924
(151) 2007 08 03
(181) 2017 08 03
(511) 05, 16

(260) AM 2008 46896 A
(800) 946925
(151) 2007 08 17
(181) 2017 08 17
(511) 03, 09, 16, 25, 28, 35, 38, 41

(260) AM 2008 46897 A
(800) 946932
(151) 2007 10 01
(181) 2017 10 01
(511) 35, 41, 42

(260) AM 2008 46898 A
(800) 946941
(151) 2007 10 16
(181) 2017 10 16
(511) 07, 09, 11

(260) AM 2008 46899 A
(800) 946947
(151) 2007 10 31
(181) 2017 10 31
(511) 02

(260) AM 2008 46900 A
(800) 946948
(151) 2007 10 31
(181) 2017 10 31
(511) 02

(260) AM 2008 46901 A
(800) 946956
(151) 2007 11 08
(181) 2017 11 08
(511) 05

(260) AM 2008 46902 A
(800) 946958
(151) 2007 10 10
(181) 2017 10 10
(511) 09, 12, 37

(260) AM 2008 46903 A
(800) 946991
(151) 2007 10 23
(181) 2017 10 23
(511) 30

(260) AM 2008 46904 A
(800) 946995
(151) 2007 11 21
(181) 2017 11 21
(511) 03, 09, 14

(260) AM 2008 46905 A
(800) 946997
(151) 2007 11 21
(181) 2017 11 21
(511) 36

(260) AM 2008 46906 A
(800) 947010
(151) 2007 11 08
(181) 2017 11 08
(511) 05

(260) AM 2008 46907 A
(800) 947083

(151) 2007 06 11
 (181) 2017 06 11
 (511) 29

(260) AM 2008 46952 A
 (800) 947396
 (151) 2007 11 23
 (181) 2017 11 23
 (511) 05

(260) AM 2008 46908 A
 (800) 947084
 (151) 2007 06 13
 (181) 2017 06 13
 (511) 33

(260) AM 2008 46953 A
 (800) 947397
 (151) 2007 11 07
 (181) 2017 11 07
 (511) 30

(260) AM 2008 46909 A
 (800) 947095
 (151) 2007 07 03
 (181) 2017 07 03
 (511) 32

(260) AM 2008 46954 A
 (800) 803684
 (151) 2003 01 14
 (181) 2013 01 14
 (511) 01, 04

(260) AM 2008 46910 A
 (800) 947155
 (151) 2007 11 20
 (181) 2017 11 20
 (511) 12

(260) AM 2008 46955 A
 (800) 828997
 (151) 2004 04 05
 (181) 2014 04 05
 (511) 05

(260) AM 2008 46911 A
 (800) 947209
 (151) 2007 11 09
 (181) 2017 11 09
 (511) 05

(260) AM 2008 46960 A
 (800) 834446
 (151) 2004 09 22
 (181) 2014 09 22
 (511) 05

(260) AM 2008 46912 A
 (800) 947212
 (151) 2007 11 19
 (181) 2017 11 19
 (511) 05

(260) AM 2008 46967 A
 (800) 839191
 (151) 2004 09 22
 (181) 2014 09 22
 (511) 05

(260) AM 2008 46949 A
 (800) 947369
 (151) 2007 11 16
 (181) 2017 11 16
 (511) 03, 14, 16, 18, 25

(260) AM 2008 46968 A
 (800) 896818
 (151) 2006 02 24
 (181) 2016 02 24
 (511) 05

(260) AM 2008 46950 A
 (800) 947371
 (151) 2007 10 29
 (181) 2017 10 29
 (511) 07, 19, 37, 42

(260) AM 2008 46970 A
 (800) 900965
 (151) 2006 10 02
 (181) 2016 10 02
 (511) 30

(260) AM 2008 46951 A
 (800) 947379
 (151) 2007 12 04
 (181) 2017 12 04
 (511) 05

(260) AM 2008 46971 A
 (800) 939230

(151) 2007 08 27
 (181) 2017 08 27
 (511) 03, 41, 43, 44

(260) AM 2008 46982 A
 (800) 947590
 (151) 2007 11 16

(260) AM 2008 46972 A
 (800) 939231
 (151) 2007 08 27
 (181) 2017 08 27
 (511) 03, 41, 43, 44

(181) 2017 11 16
 (511) 03, 04, 06, 07, 09, 11, 12, 16, 17, 19, 28, 30,
 32, 33, 35, 36, 38, 42

(260) AM 2008 46973 A
 (800) 947419
 (151) 2007 11 08
 (181) 2017 11 08
 (511) 24, 25

(260) AM 2008 46983 A
 (800) 947612
 (151) 2007 11 27
 (181) 2017 11 27
 (511) 05

(260) AM 2008 46975 A
 (800) 947485
 (151) 2007 02 19
 (181) 2017 02 19
 (511) 09, 16, 25, 28, 35, 41, 42

(260) AM 2008 46984 A
 (800) 947618
 (151) 2007 11 05
 (181) 2017 11 05
 (511) 30

(260) AM 2008 46976 A
 (800) 947486
 (151) 2007 02 08
 (181) 2017 02 08
 (511) 06, 07, 09, 12, 17

(260) AM 2008 46985 A
 (800) 947626
 (151) 2007 11 19
 (181) 2017 11 19
 (511) 09, 10

(260) AM 2008 46977 A
 (800) 947489
 (151) 2007 05 10
 (181) 2017 05 10
 (511) 18, 25, 35, 41

(260) AM 2008 46986 A
 (800) 947637
 (151) 2007 12 06
 (181) 2017 12 06
 (511) 35, 39

(260) AM 2008 46979 A
 (800) 947538
 (151) 2007 10 12
 (181) 2017 10 12
 (511) 03, 21, 41

(260) AM 2008 46987 A
 (800) 947638
 (151) 2007 11 19
 (181) 2017 11 19
 (511) 05

(260) AM 2008 46980 A
 (800) 947570
 (151) 2007 11 19
 (181) 2017 11 19
 (511) 25

(260) AM 2008 46988 A
 (800) 947639
 (151) 2007 11 19
 (181) 2017 11 19
 (511) 05

(260) AM 2008 46981 A
 (800) 947581
 (151) 2007 12 15
 (181) 2017 12 15
 (511) 25, 29, 30, 31, 32, 33, 43

(260) AM 2008 46989 A
 (800) 947640
 (151) 2007 11 19
 (181) 2017 11 19
 (511) 05

(260) AM 2008 46990 A
 (800) 947641

(151) 2007 11 19 (181) 2017 11 19 (511) 05	(260) AM 2008 47019 A (800) 948050 (151) 2007 01 17 (181) 2017 01 17 (511) 18, 25, 35
(260) AM 2008 46991 A (800) 947642 (151) 2007 11 19 (181) 2017 11 19 (511) 05	(260) AM 2008 47020 A (800) 948055 (151) 2007 11 20 (181) 2017 11 20 (511) 36, 44
(260) AM 2008 46992 A (800) 947643 (151) 2007 11 19 (181) 2017 11 19 (511) 05	(260) AM 2008 47021 A (800) 948056 (151) 2007 11 20 (181) 2017 11 20 (511) 36, 44
(260) AM 2008 46993 A (800) 947644 (151) 2007 12 03 (181) 2017 12 03 (511) 05	(260) AM 2008 47022 A (800) 948068 (151) 2007 04 10 (181) 2017 04 10 (511) 06, 08, 14, 16, 18, 20, 21, 22, 24, 25, 26, 28, 34
(260) AM 2008 46994 A (800) 947645 (151) 2007 12 03 (181) 2017 12 03 (511) 05	(260) AM 2008 47023 A (800) 948076 (151) 2007 07 11 (181) 2017 07 11 (511) 07, 09, 12, 16, 35, 42
(260) AM 2008 46995 A (800) 947646 (151) 2007 12 03 (181) 2017 12 03 (511) 05	(260) AM 2008 47024 A (800) 948126 (151) 2007 11 14 (181) 2017 11 14 (511) 33
(260) AM 2008 46996 A (800) 947648 (151) 2007 11 27 (181) 2017 11 27 (511) 18	(260) AM 2008 47025 A (800) 948145 (151) 2007 03 21 (181) 2017 03 21 (511) 01, 19, 37, 42
(260) AM 2008 46997 A (800) 947655 (151) 2007 07 13 (181) 2017 07 13 (511) 07, 12, 37	(260) AM 2008 47026 A (800) 948152 (151) 2007 07 13 (181) 2017 07 13 (511) 29, 30
(260) AM 2008 46998 A (800) 947661 (151) 2007 11 15 (181) 2017 11 15 (511) 01, 04, 40	(260) AM 2008 47027 A (800) 948160

(151) 2007 10 04
(181) 2017 10 04
(511) 09, 38

(260) AM 2008 47028 A
(800) 948172
(151) 2007 10 30
(181) 2017 10 30
(511) 07, 09, 42

(260) AM 2008 47029 A
(800) 948173
(151) 2007 10 30
(181) 2017 10 30
(511) 07, 09, 42

(260) AM 2008 47030 A
(800) 948174
(151) 2007 10 30
(181) 2017 10 30
(511) 07, 09, 42

(260) AM 2008 47031 A
(800) 948250
(151) 2007 06 14
(181) 2017 06 14
(511) 02, 03

(260) AM 2008 47117 A
(800) 948376
(151) 2007 10 30
(181) 2017 10 30
(511) 07, 09, 42

(260) AM 2008 49103 A
(800) 567461
(151) 2001 02 20
(181) 2011 02 20
(511) 01, 02, 04

10. სისტემური საძიებლები და შესაბამისობის სხრილები**10.1. სასაქონლო ნიშნები**

10.1.1. სასაქონლო ნიშნის რეგისტრაციის ნომერთან განაცხადის ნომრის, განაცხადის გამოქვეყნების ნომრისა და ბიულეტენის ნომერთან შესაბამისობის ცხრილი

10. CLASSIFICATION INDEXES AND CONCORDANCE TABLES**10.1. TRADE MARKS**

10.1.1. Concordance table of numbers of applications and publication data with reference to trademark registration numbers

10. СИСТЕМАТИЧЕСКИЕ УКАЗАТЕЛИ И ТАБЛИЦЫ СООТВЕТСТВИЙ**10.1. ТОВАРНЫЕ ЗНАКИ**

10.1.1. Таблица соответствий номеров заявок и данных публикаций с номерами регистрации товарных знаков

რეგისტრაციის ნომერი (111)	განაცხადის ნომერი (210)	განაცხადის გამოქვეყნების ნომერი (260)	მონაცემები ბიულეტენის ნომერი
1	2	3	4
M 2009 19095 R	AM 2007 44534	AM 2008 44534 A	No16(260) 2008
M 2009 19096 R	AM 2007 44556	AM 2008 44556 A	No16(260) 2008
M 2009 19097 R	AM 2007 45662	AM 2008 45662 A	No19(263) 2008
M 2009 19098 R	AM 2007 46058	AM 2008 46058 A	No15(259) 2008
M 2009 19099 R	AM 2007 46289	AM 2008 46289 A	No16(260) 2008
M 2009 19100 R	AM 2007 46295	AM 2008 46295 A	No19(263) 2008
M 2009 19101 R	AM 2007 46296	AM 2008 46296 A	No19(263) 2008
M 2009 19102 R	AM 2007 46297	AM 2008 46297 A	No19(263) 2008
M 2009 19103 R	AM 2008 46436	AM 2008 46436 A	No20(264) 2008
M 2009 19104 R	AM 2008 46438	AM 2008 46438 A	No20(264) 2008
M 2009 19105 R	AM 2008 46577	AM 2008 46577 A	No21(265) 2008
M 2009 19106 R	AM 2008 46611	AM 2008 46611 A	No21(265) 2008
M 2009 19107 R	AM 2008 46665	AM 2008 46665 A	No21(265) 2008
M 2009 19108 R	AM 2008 47189	AM 2008 47189 A	No22(266) 2008
M 2009 19109 R	AM 2008 47146	AM 2008 47146 A	No22(266) 2008

10.1.2. სასაქონლო ნიშნის გამოქვეყნების ნომრისა და განაცხადის ნომრის შესაბამისობის ცხრილი

10.1.2. Concordance table of numbers of published trademark applications with reference to numbers of applications

10.1.2. Таблица соответствий номеров публикаций товарных знаков и номеров заявок

გამოქვეყნების ნომერი (260)	განაცხადის ნომერი (210)	გამოქვეყნების ნომერი (260)	განაცხადის ნომერი (210)
1	2	3	4
AM 2009 39882 A	AM 2006 39882	AM 2009 48246 A	AM 2008 48246
AM 2009 44314 A	AM 2007 44314	AM 2009 48248 A	AM 2008 48248
AM 2009 44315 A	AM 2007 44315	AM 2009 48250 A	AM 2008 48250
AM 2009 44316 A	AM 2007 44316	AM 2009 48251 A	AM 2008 48251
AM 2009 44317 A	AM 2007 44317	AM 2009 48255 A	AM 2008 48255
AM 2009 44318 A	AM 2007 44318	AM 2009 48256 A	AM 2008 48256
AM 2009 44319 A	AM 2007 44319	AM 2009 48321 A	AM 2008 48321
AM 2009 44320 A	AM 2007 44320	AM 2009 48325 A	AM 2008 48325
AM 2009 44321 A	AM 2007 44321	AM 2009 48328 A	AM 2008 48328
AM 2009 44323 A	AM 2007 44323	AM 2009 48329 A	AM 2008 48329
AM 2009 44324 A	AM 2007 44324	AM 2009 48330 A	AM 2008 48330
AM 2009 44325 A	AM 2007 44325	AM 2009 48331 A	AM 2008 48331
AM 2009 44326 A	AM 2007 44326	AM 2009 48332 A	AM 2008 48332
AM 2009 44651 A	AM 2007 44651	AM 2009 48333 A	AM 2008 48333
AM 2009 45201 A	AM 2007 45201	AM 2009 48335 A	AM 2008 48335
AM 2009 45840 A	AM 2007 45840	AM 2009 48336 A	AM 2008 48336
AM 2009 45841 A	AM 2007 45841	AM 2009 48337 A	AM 2008 48337
AM 2009 46757 A	AM 2008 46757	AM 2009 48338 A	AM 2008 48338
AM 2009 46758 A	AM 2008 46758	AM 2009 48339 A	AM 2008 48339
AM 2009 46943 A	AM 2008 46943	AM 2009 48340 A	AM 2008 48340
AM 2009 46944 A	AM 2008 46944	AM 2009 48341 A	AM 2008 48341
AM 2009 47090 A	AM 2008 47090	AM 2009 48342 A	AM 2008 48342
AM 2009 47666 A	AM 2008 47666	AM 2009 48343 A	AM 2008 48343
AM 2009 48060 A	AM 2008 48060	AM 2009 48344 A	AM 2008 48344
AM 2009 48064 A	AM 2008 48064	AM 2009 48345 A	AM 2008 48345
AM 2009 48065 A	AM 2008 48065	AM 2009 48346 A	AM 2008 48346
AM 2009 48067 A	AM 2008 48067	AM 2009 48347 A	AM 2008 48347
AM 2009 48068 A	AM 2008 48068	AM 2009 48348 A	AM 2008 48348
AM 2009 48126 A	AM 2008 48126	AM 2009 48350 A	AM 2008 48350
AM 2009 48128 A	AM 2008 48128	AM 2009 48351 A	AM 2008 48351
AM 2009 48129 A	AM 2008 48129	AM 2009 48352 A	AM 2008 48352
AM 2009 48195 A	AM 2008 48195	AM 2009 48353 A	AM 2008 48353
AM 2009 48196 A	AM 2008 48196	AM 2009 48354 A	AM 2008 48354
AM 2009 48197 A	AM 2008 48197	AM 2009 48355 A	AM 2008 48355
AM 2009 48199 A	AM 2008 48199	AM 2009 48356 A	AM 2008 48356
AM 2009 48203 A	AM 2008 48203	AM 2009 48357 A	AM 2008 48357
AM 2009 48204 A	AM 2008 48204	AM 2009 48361 A	AM 2008 48361
AM 2009 48205 A	AM 2008 48205	AM 2009 48363 A	AM 2008 48363
AM 2009 48206 A	AM 2008 48206	AM 2009 48364 A	AM 2008 48364
AM 2009 48207 A	AM 2008 48207	AM 2009 48365 A	AM 2008 48365
AM 2009 48208 A	AM 2008 48208	AM 2009 48397 A	AM 2008 48397
AM 2009 48209 A	AM 2008 48209	AM 2009 48398 A	AM 2008 48398
AM 2009 48210 A	AM 2008 48210	AM 2009 48401 A	AM 2008 48401
AM 2009 48227 A	AM 2008 48227	AM 2009 48418 A	AM 2008 48418
AM 2009 48228 A	AM 2008 48228	AM 2009 48422 A	AM 2008 48422
AM 2009 48229 A	AM 2008 48229	AM 2009 48456 A	AM 2008 48456

1	2	3	4
AM 2009 48230 A	AM 2008 48230	AM 2009 48457 A	AM 2008 48457
AM 2009 48231 A	AM 2008 48231	AM 2009 48459 A	AM 2008 48459
AM 2009 48245 A	AM 2008 48245	AM 2009 48461 A	AM 2008 48461
AM 2009 48464 A	AM 2008 48464	AM 2009 48483 A	AM 2008 48483
AM 2009 48467 A	AM 2008 48467	AM 2009 48486 A	AM 2008 48486
AM 2009 48468 A	AM 2008 48468	AM 2009 48487 A	AM 2008 48487
AM 2009 48474 A	AM 2008 48474	AM 2009 48488 A	AM 2008 48488
AM 2009 48475 A	AM 2008 48475	AM 2009 48504 A	AM 2008 48504
AM 2009 48476 A	AM 2008 48476	AM 2009 48518 A	AM 2008 48518
AM 2009 48477 A	AM 2008 48477	AM 2009 49498 A	AM 2008 49498
AM 2009 48478 A	AM 2008 48478	AM 2009 49499 A	AM 2008 49499
AM 2009 48479 A	AM 2008 48479	AM 2009 49522 A	AM 2008 49522

10.1.3. სასაქონლო ნიშნის განაცხადის გამოქვეყნების ნომრის სისტემური საძიებელი საქონლის და/ან მომსახურების კლასის მიხედვით

10.1.3. Numbers of published applications with reference to classification index of goods and/or services

10.1.3. Указатель номеров публикаций заявок в соответствии с классом товаров и/или услуг

საქონლის და/ან მომსახურების კლასი (511)	განაცხადის გამოქვეყნების ნომერი (260)	საქონლის და/ან მომსახურების კლასი (511)	განაცხადის გამოქვეყნების ნომერი (260)
1	2	3	4
1	AM 2009 48245 A	7	AM 2009 48250 A
2	AM 2009 48195 A	7	AM 2009 48251 A
2	AM 2009 48196 A	8	AM 2009 48467 A
2	AM 2009 48197 A	9	AM 2009 47666 A
3	AM 2009 48245 A	9	AM 2009 48128 A
3	AM 2009 48467 A	9	AM 2009 48129 A
3	AM 2009 48486 A	9	AM 2009 48245 A
5	AM 2009 44314 A	9	AM 2009 48256 A
5	AM 2009 44315 A	9	AM 2009 48467 A
5	AM 2009 44316 A	9	AM 2009 48504 A
5	AM 2009 44317 A	10	AM 2009 48060 A
5	AM 2009 44318 A	10	AM 2009 48245 A
5	AM 2009 44319 A	10	AM 2009 48365 A
5	AM 2009 44320 A	10	AM 2009 48397 A
5	AM 2009 44321 A	10	AM 2009 48398 A
5	AM 2009 44323 A	11	AM 2009 48128 A
5	AM 2009 44324 A	11	AM 2009 48129 A
5	AM 2009 44325 A	11	AM 2009 48195 A
5	AM 2009 44326 A	11	AM 2009 48196 A
5	AM 2009 44651 A	11	AM 2009 48197 A
5	AM 2009 47090 A	11	AM 2009 48467 A
5	AM 2009 48060 A	12	AM 2009 48210 A
5	AM 2009 48126 A	12	AM 2009 48397 A
5	AM 2009 48205 A	12	AM 2009 48398 A
5	AM 2009 48227 A	14	AM 2009 48255 A
5	AM 2009 48228 A	14	AM 2009 48256 A
5	AM 2009 48229 A	14	AM 2009 48353 A
5	AM 2009 48230 A	14	AM 2009 48354 A
5	AM 2009 48231 A	14	AM 2009 48355 A

1	2	3	4
5	AM 2009 48245 A	14	AM 2009 48356 A
5	AM 2009 48325 A	14	AM 2009 48357 A
5	AM 2009 48328 A	14	AM 2009 48467 A
5	AM 2009 48331 A	16	AM 2009 48065 A
5	AM 2009 48332 A	16	AM 2009 48245 A
5	AM 2009 48335 A	16	AM 2009 48340 A
5	AM 2009 48336 A	16	AM 2009 48350 A
5	AM 2009 48337 A	16	AM 2009 48351 A
5	AM 2009 48341 A	17	AM 2009 48195 A
5	AM 2009 48364 A	17	AM 2009 48196 A
5	AM 2009 48457 A	17	AM 2009 48197 A
5	AM 2009 48459 A	17	AM 2009 48338 A
5	AM 2009 48474 A	17	AM 2009 48339 A
5	AM 2009 48475 A	18	AM 2009 48255 A
5	AM 2009 48476 A	18	AM 2009 48256 A
5	AM 2009 48477 A	18	AM 2009 48353 A
5	AM 2009 48478 A	18	AM 2009 48354 A
7	AM 2009 48128 A	18	AM 2009 48355 A
7	AM 2009 48129 A	18	AM 2009 48356 A
18	AM 2009 48357 A	33	AM 2009 48245 A
18	AM 2009 48487 A	33	AM 2009 48248 A
19	AM 2009 48195 A	33	AM 2009 48342 A
19	AM 2009 48196 A	33	AM 2009 48343 A
19	AM 2009 48197 A	33	AM 2009 48422 A
20	AM 2009 48067 A	33	AM 2009 48461 A
20	AM 2009 48068 A	33	AM 2009 48479 A
21	AM 2009 48397 A	33	AM 2009 48488 A
21	AM 2009 48398 A	34	AM 2009 48206 A
21	AM 2009 48467 A	34	AM 2009 48245 A
22	AM 2009 48467 A	34	AM 2009 48361 A
24	AM 2009 48487 A	34	AM 2009 48468 A
25	AM 2009 48246 A	34	AM 2009 49498 A
25	AM 2009 48255 A	34	AM 2009 49499 A
25	AM 2009 48256 A	35	AM 2009 45201 A
25	AM 2009 48345 A	35	AM 2009 46757 A
25	AM 2009 48350 A	35	AM 2009 46758 A
25	AM 2009 48351 A	35	AM 2009 46943 A
25	AM 2009 48353 A	35	AM 2009 46944 A
25	AM 2009 48354 A	35	AM 2009 47666 A
25	AM 2009 48355 A	35	AM 2009 48064 A
25	AM 2009 48356 A	35	AM 2009 48126 A
25	AM 2009 48357 A	35	AM 2009 48195 A
25	AM 2009 48464 A	35	AM 2009 48196 A
25	AM 2009 48467 A	35	AM 2009 48197 A
25	AM 2009 48487 A	35	AM 2009 48245 A
26	AM 2009 48467 A	35	AM 2009 48256 A
27	AM 2009 48195 A	35	AM 2009 48341 A
27	AM 2009 48196 A	35	AM 2009 48345 A
27	AM 2009 48197 A	35	AM 2009 48353 A
28	AM 2009 48397 A	35	AM 2009 48354 A
28	AM 2009 48398 A	35	AM 2009 48355 A
28	AM 2009 48518 A	35	AM 2009 48356 A
29	AM 2009 39882 A	35	AM 2009 48357 A
29	AM 2009 47090 A	35	AM 2009 48397 A
1	2	3	4

29	AM 2009 48205 A	35	AM 2009 48398 A
29	AM 2009 48245 A	35	AM 2009 48418 A
29	AM 2009 49522 A	35	AM 2009 48456 A
30	AM 2009 47090 A	35	AM 2009 48487 A
30	AM 2009 48205 A	35	AM 2009 48504 A
30	AM 2009 48245 A	35	AM 2009 48518 A
30	AM 2009 48344 A	36	AM 2009 45201 A
30	AM 2009 48346 A	36	AM 2009 46943 A
30	AM 2009 48347 A	36	AM 2009 46944 A
31	AM 2009 48245 A	36	AM 2009 47666 A
32	AM 2009 45840 A	36	AM 2009 48195 A
32	AM 2009 45841 A	36	AM 2009 48196 A
32	AM 2009 48245 A	36	AM 2009 48197 A
32	AM 2009 48329 A	36	AM 2009 48203 A
32	AM 2009 48330 A	36	AM 2009 48204 A
32	AM 2009 48333 A	36	AM 2009 48321 A
32	AM 2009 48342 A	36	AM 2009 48483 A
32	AM 2009 48343 A	37	AM 2009 48195 A
33	AM 2009 48064 A	37	AM 2009 48196 A
37	AM 2009 48197 A	42	AM 2009 46757 A
37	AM 2009 48210 A	42	AM 2009 46758 A
37	AM 2009 48504 A	42	AM 2009 46943 A
38	AM 2009 47666 A	42	AM 2009 46944 A
38	AM 2009 48350 A	42	AM 2009 47666 A
38	AM 2009 48351 A	42	AM 2009 48195 A
38	AM 2009 48504 A	42	AM 2009 48196 A
39	AM 2009 48348 A	42	AM 2009 48197 A
39	AM 2009 48504 A	42	AM 2009 48207 A
40	AM 2009 48195 A	42	AM 2009 48208 A
40	AM 2009 48196 A	42	AM 2009 48504 A
40	AM 2009 48197 A	43	AM 2009 48195 A
41	AM 2009 46757 A	43	AM 2009 48196 A
41	AM 2009 46758 A	43	AM 2009 48197 A
41	AM 2009 46943 A	43	AM 2009 48209 A
41	AM 2009 46944 A	43	AM 2009 48245 A
41	AM 2009 48067 A	43	AM 2009 48418 A
41	AM 2009 48068 A	44	AM 2009 48245 A
41	AM 2009 48199 A	44	AM 2009 48401 A
41	AM 2009 48352 A	44	AM 2009 48456 A
41	AM 2009 48363 A	44	AM 2009 48467 A
41	AM 2009 48418 A	45	AM 2009 48207 A
41	AM 2009 48504 A	45	AM 2009 48208 A
41	AM 2009 48518 A		

11. ოფიციალური შეცვლილება

11.1. სასაქონლო ნიშნის სამართლებრივი სტატუსის ცვლილებები

11.1.1. სასაქონლო ნიშნის რეგისტრაციის მოქმედების ვადის გაგრძელება

11. OFFICIAL INFORMATION

11.1. CHANGES IN LEGAL STATUS OF TRADE MARKS

11.1.1. RENEWAL OF TRADE MARKS REGISTRATION

11. ОФИЦИАЛЬНАЯ ИНФОРМАЦИЯ

11.1. ИЗМЕНЕНИЕ ПРАВОВОГО СТАТУСА ТОВАРНОГО ЗНАКА

11.1.1. ПРОДЛЕНИЕ СРОКА ДЕЙСТВИЯ РЕГИСТРАЦИИ ТОВАРНОГО ЗНАКА

(111) M 1999 11387 R1 (156) 2009 01 26 (186) 2019 01 26 (732) უოტერმან სას 9 და 11 რიუ კრისტოვ კოლუმბი, 75008 პარიზი, საფრანგეთი	(156) 2009 02 11 (186) 2019 02 11 (732) ჰენკელ კააა ჰენკელ შტრასე 67, 40589 დიუსელდორფი, გერმანია
(111) M 1999 11389 R1 (156) 2009 01 26 (186) 2019 01 26 (732) ალექსანდერ დაკემ & კო., ლიმიტიდ ჩერტსი როუდი, სანბერი ტემზაზე, მიდლსექსი TW16 7BP, შეერთებული სამეფო	(111) M 1999 11487 R1 (156) 2009 02 11 (186) 2019 02 11 (732) ჰენკელ კააა ჰენკელ შტრასე 67, 40589 დიუსელდორფი, გერმანია
(111) M 1999 11390 R1 (156) 2009 01 26 (186) 2019 01 26 (732) ვმ. როგლი ჯრ. კომპანი 410 ნორთ მიხიგან ავენიუ, ჩიკაგო, ილინოისი 60611, აშშ	(111) M 1999 11488 R1 (156) 2009 02 11 (186) 2019 02 11 (732) ჰენკელ კააა ჰენკელ შტრასე 67, 40589 დიუსელდორფი, გერმანია
(111) M 1999 11395 R1 (156) 2009 01 26 (186) 2019 01 26 (732) აბიკ ბიოლოჯიკალ ლაბორატორის ლტდ 3 პამელაჩა სტ. ვესტერნ ინდასტრიულ ზონუნ, ბეიტ შემეშ POW 489, 99100, ისრაელი	(111) M 1999 11489 R1 (156) 2009 02 11 (186) 2019 02 11 (732) ჰენკელ კააა ჰენკელ შტრასე 67, 40589 დიუსელდორფი, გერმანია
(111) M 1999 11447 R1 (156) 2009 02 09 (186) 2019 02 09 (732) ჰ-დ მიხიგან, ინკ. 315 უი. ჰიურონ სტრიტი, სიუიტ 400, ან- არბორი, MI 48103, აშშ	(111) M 1999 11499 R1 (156) 2009 02 11 (186) 2019 02 11 (732) ბაიერ კონზიუმერ ქეა აგ ჰეტერ მერიან შტრ. 84, 4052 ბაზელი, შვეიცარია
(111) M 1999 11483 R1 (156) 2009 02 11 (186) 2019 02 11 (732) დომენ რეიბიე სოსიეტე ანონიმ სპტ კოს დ'ეტურნელ 33180 სენ-ესტეფი, საფრანგეთი	(111) M 1999 11504 R1 (156) 2009 02 12 (186) 2019 02 12 (732) ჯორჯიან გლას & მინერალ ვოთარ კო., ნ.გ. ლანდვის ჯლონჩი, კაია რიხარდ ჯ. ბიუნ ზ/ნ, კურასაო, ანტილის კუნძულები (ნიდერლანდის)
(111) M 1999 11485 R1	(111) M 1999 11505 R1

(156) 2009 02 12
 (186) 2019 02 12
 (732) ჯორჯიან გლას & მინერალ ვოთარ კო.,
 ნ.გ.
 ლანდვის ჯლონჩი, კაია რიჩარდ ჯ. ბიჟონ ზ/ნ,
 კურასაო, ანტილის კუნძულები
 (ნიდერლანდის)

(111) M 1999 11541 R1
 (156) 2009 02 16
 (186) 2019 02 16
 (732) კურს ბრუინგ კომპანი
 1225 მე-17 ქუჩა, სვიტი 3200 დენვერი,
 კოლორადო 80202,
 აშშ

(111) M 1999 11566 R1
 (156) 2009 02 17
 (186) 2019 02 17
 (732) მოლინოს რიო დე ლა პლატა ს.ა.
 პასეო კოლონ 746, (1323) ბუენოს-აირესი,
 არგენტინა

(111) M 1999 11582 R1
 (156) 2009 02 18
 (186) 2019 02 18
 (732) ნოვარტის აგ
 CH-4002 ბაზელეი, შვეიცარია

(111) M 1999 11584 R1
 (156) 2009 02 18
 (186) 2019 02 18
 (732) მარი-კლერ ნიდერლანდს ბ.გ.
 ემალაან 25, 1075AT, ამსტერდამი,
 ნიდერლანდი

(111) M 1999 11587 R1
 (156) 2009 02 18
 (186) 2019 02 18
 (732) სმითკლან ბიჩემ (კორკ) ლიმიტიდ
 კარაბინი, კარიგალინი, კაუნტი-კორკი,
 ირლანდია

(111) M 1999 11605 R1
 (156) 2009 02 18
 (186) 2019 02 18
 (732) ფერერო ს.პ.ა.
 პიაზალე პიეტრო ფერერო 1, 12051 ალბა,
 კუნეო, იტალია

(111) M 1999 11606 R1
 (156) 2009 02 18

(186) 2019 02 18
 (732) ფერერო ს.პ.ა.
 პიაზალე პიეტრო ფერერო 1, 12051 ალბა,
 კუნეო, იტალია

(111) M 1999 11607 R1
 (156) 2009 02 18
 (186) 2019 02 18
 (732) ფერერო ს.პ.ა.
 პიაზალე პიეტრო ფერერო 1, 12051 ალბა,
 კუნეო, იტალია

(111) M 1999 11608 R1
 (156) 2009 02 18
 (186) 2019 02 18
 (732) ფერერო ს.პ.ა.
 პიაზალე პიეტრო ფერერო 1, 12051 ალბა,
 კუნეო, იტალია

(111) M 1999 11609 R1
 (156) 2009 02 18
 (186) 2019 02 18
 (732) ფერერო ს.პ.ა.
 პიაზალე პიეტრო ფერერო 1, 12051 ალბა,
 კუნეო, იტალია

(111) M 1999 11610 R1
 (156) 2009 02 18
 (186) 2019 02 18
 (732) ფერერო ს.პ.ა.
 პიაზალე პიეტრო ფერერო 1, 12051 ალბა,
 კუნეო, იტალია

(111) M 1999 11638 R1
 (156) 2009 02 18
 (186) 2019 02 18
 (732) სეგო ს.ა.
 11 რიუ რენე ჟაკი, F-92130 ისსი-ლე-მულინო,
 საფრანგეთი

(111) M 1999 11655 R1
 (156) 2009 02 18
 (186) 2019 02 18
 (732) მარკზ ენდ სპენსერ პლკ
 მაიკლ ჰაუზი, ბეიკერ სტრიტი, ლონდონი
 WIA IDN, შეერთებული სამეფო

(111) M 1999 11667 R1
 (156) 2009 02 26
 (186) 2019 02 26
 (732) ბაიერ აგ
 D-51368 ლევერკუზენი, გერმანია

(111) M 1999 11668 R1 (156) 2009 02 26 (186) 2019 02 26 (732) ბაიერ აგ D-51368 ლევერკუზენი, გერმანია	(732) ვაიეტ ფაიფ ჯირალდა ფარმზი, მედისონი, ნიუ-ჯერზი 07940, აშშ
(111) M 1999 11669 R1 (156) 2009 02 26 (186) 2019 02 26 (732) ბაიერ აგ D-51368 ლევერკუზენი, გერმანია	(111) M 1999 11925 R1 (156) 2009 04 30 (186) 2019 04 30 (732) ვაიეტ ფაიფ ჯირალდა ფარმზი, მედისონი, ნიუ-ჯერზი 07940, აშშ
(111) M 1999 11768 R1 (156) 2009 03 18 (186) 2019 03 18 (732) ტომი პილფიგერ ლაისენსინგ ლლკ 601 ვ. 26 ქუჩა, 6 სართული, ნიუ-იორკი, ნიუ-იორკი 10001 , აშშ	(111) M 1999 11939 R1 (156) 2009 04 30 (186) 2019 04 30 (732) რეკლონ (შვეიცარია) ს.ა. ბადენერშტრასე 116, 8952 შლირენი, შვეიცარია
(111) M 1999 11772 R1 (156) 2009 03 18 (186) 2019 03 18 (732) პროქტერ & გემბლ ბიზნეს სერვისიზ კანადა კომპანი კ/ო სტიუარტ მაკკელვი სტირლინგ სკეილზი, სუიტ 900, 1959 აპერ უოტერ სტრიტი, პ.ო. ბოქს 997, ჰალიფაქსი, ახალი შოტლანდია, კანადა B3J 2X2, კანადა	(111) M 1999 12011 R1 (156) 2009 05 10 (186) 2019 05 10 (732) ინსტიტუტ დე სელექციონ ანიმალ ბ.კ. სპორსტრატი 69, 5831 CK ბოქსმერი, ნიდერლანდი
(111) M 1999 11785 R1 (156) 2009 03 18 (186) 2019 03 18 (732) კასტროლ ლიმიტიდ უეიკფილდ ჰაუზი, პაიპერზ ვეი, სუინდონი, უილტშირი, SN3 1RE, შეერთებული სამეფო	(111) M 1999 12186 R1 (156) 2009 05 13 (186) 2019 05 13 (732) ფიატ აუტო ს.პ.ა. კორსო ჯოვანი აგნელი 200, 10135 ტურიინი, იტალია
(111) M 1999 11830 R1 (156) 2009 04 19 (186) 2019 04 19 (732) ტსბი სისტემზ, ლლკ 2855 ი. კოტონვუდ პარკუეი, სუიტ 400, სოლტ- ლეიკ-სიტი, იუტა 84121, აშშ	(111) M 1999 12187 R1 (156) 2009 05 13 (186) 2019 05 13 (732) ფიატ აუტო ს.პ.ა. კორსო ჯოვანი აგნელი 200, 10135 ტურიინი, იტალია
(111) M 1999 11832 R1 (156) 2009 04 19 (186) 2019 04 19 (732) ბაქსი ს.პ.ა. ვია ტროცეტი, 20-36061 ბასანო-დელ- გრავა(VI)-იტალია, იტალია	(111) M 1999 12197 R1 (156) 2009 05 14 (186) 2019 05 14 (732) ეტერნა ცენტარის გმბჰ ვაისმიულერშტრასე 50, 60314 მაინის ფრანკფურტი, გერმანია
(111) M 1999 11924 R1 (156) 2009 04 30 (186) 2019 04 30	(111) M 1999 12199 R1 (156) 2009 05 14 (186) 2019 05 14 (732) ეტერნა ცენტარის გმბჰ ვაისმიულერშტრასე 50, 60314 მაინის ფრანკფურტი, გერმანია

(111) M 1999 12273 R1

(156) 2009 05 14

(186) 2019 05 14

(732) პედროლო ს.პ.ა.

ვია ენრიკო ფერმი, 75/0, 37047 სან-ბონიფანო
(ვერონა), იტალია

(111) M 1999 12301 R1

(156) 2009 05 24

(186) 2019 05 24

(732) ევიაპ საბუნ იად გლისერინ სანაი ვე
თიჯარეთ ანონიმ შირქეთი

აიაზადა, ჯენდერე იოლუ N10/A 80670
ლევენთი, სტამბოლი, თურქეთი

(111) M 1999 12317 R1

(156) 2009 05 27

(186) 2019 05 27

(732) სპის-ურანია ქემიკალს გმბჰ

ჰაიდენკამპსვეგ 77, D-20097 ჰამბურგი,
გერმანია

(111) M 1999 12329 R1

(156) 2009 06 08

(186) 2019 06 08

(732) კასტროლ ლიმიტიდ

უეიკფილდ ჰაუზი, პაიპერზ ვეი, სუინდონი,
უილტშირი, SN3 1RE, შეერთებული სამეფო

(111) M 1999 12369 R1

(156) 2009 06 15

(186) 2019 06 15

(732) ინტელ კორპორეიშენ

2200 მიშენ კოლიჯ ბულვარი, სანტა-კლარა,
კალიფორნია 95052-8119, აშშ

(111) M 1999 12413 R1

(156) 2009 07 02

(186) 2019 07 02

(732) აქციონერნო დრუჟესტვო

"ბულგარტაბაკ-ჰოლდინგ"

სოფია 1000, ულ. გრაფ იგნატიევ 62,

ბულგარეთი

(111) M 1999 12562 R1

(156) 2009 07 12

(186) 2019 07 12

(732) უნილევერ ნ.ვ.

ვეენა 455, NL-3013 AL როტერდამი,
ნიდერლანდი

(111) M 1999 12739 R1

(156) 2009 09 23

(186) 2019 09 23

(732) ტულიპ ფუდ კომპანი პ/ს

ტულიპვეი 1, 8940 რანერსი სვ. დანია

(111) M 1999 12931 R1

(156) 2009 11 04

(186) 2019 11 04

(732) კატერპილარ ინკ.

100 ჩრდილო-აღმოსავლეთი ედამზ სტრიტი,
პეორია, IL 61629-6490, აშშ

(111) M 1999 12932 R1

(156) 2009 11 04

(186) 2019 11 04

(732) კატერპილარ ინკ.

100 ჩრდილო-აღმოსავლეთი ედამზ სტრიტი,
პეორია, IL 61629-6490, აშშ

(111) M 1997 4528 R2

(156) 2017 02 05

(186) 2017 02 05

(732) ატომიკ აუსტრია გმბჰ

ლაკენგასე 301, 5541 ალტენმარკტ-იმ-პონგო,
ავსტრია

(111) M 1997 4528 R2

(156) 2017 02 05

(186) 2017 02 05

(732) ატომიკ აუსტრია გმბჰ

ლაკენგასე 301, 5541 ალტენმარკტ-იმ-პონგო,
ავსტრია

**11.2. სასაქონლო ნიშნის რეგისტრაციასთან დაკავშირებული
ცვლილებები**

11.2.1. სასაქონლო ნიშანზე უფლებების სრული გადაცემა

11.2.1. სასაქონლო ნიშანზე უფლებების სრული გადაცემა

11.2. CHANGES IN TRADE MARK REGISTRATION

11.2.1. COMPLETE ASSIGNMENT OF RIGHTS FOR THE TRADE MARKS

**11.2. ИЗМЕНЕНИЯ, СВЯЗАННЫЕ С РЕГИСТРАЦИЕЙ ТОВАРНЫХ
ЗНАКОВ**

11.2.1. ПОЛНАЯ ПЕРЕДАЧА ПРАВ НА ТОВАРНЫЕ ЗНАКИ

(111) M 1998 010775 R1
(732) პენზოილ-კვაკერ სტეიტ კომპანი, 700
მილამ სტრიტი, ჰიუსტონი, ტეხასი 77002, აშშ
(770) პეტროლონ იუროპ ლიმიტიდ, 27, ათოლ
სტრიტი, დუგლასი, კუნძული მენი,
შვედეთი
(580) 2009-02-17

(580) 2009-02-17

(111) M 1996 002095 R1
(732) რუბინუმ, ს.ა., ავ. ლა ლანა 123, პოლ.
ინდ. "ლა ლანა", 08191 რუბი (ბარსელონა),
ესპანეთი
(770) ასაპი კასეი ფარმა კორპორეიშენ, 9-1
კანდა მიტოშირო-ჩო, ჩიუოდა-კუ, ტოკიო,
იაპონია
(580) 2009-02-25

(111) M 1999 011387 R1
(732) სანფორდ ინტერნაციონალ ფრანს სას,
9 და 11 რიუ კრისტოფ კოლუმბი, 75008
პარიზი, საფრანგეთი
(770) უოტერმან ს.ა., 4 რიუ დიუ ტექსელ,
75014 პარიზი, საფრანგეთი
(580) 2009-02-25

(111) M 1997 005546 R1
(732) ფილიპ მორის პროდაქტ ს. ა., კე
უანრენო 3, 2000 ნეეშატელი, შვეიცარია
(770) ფნ სიგარეტენფაბრიკ დრეზდენ გმბჰ &
კო.კგ. გლასჰიუტერ შტრასე 94, 01277
დრეზდენი, გერმანია
(580) 2009-02-25

(111) M 1999 011395 R1
(732) აბიკ ბიოლოჯიკალ ლაბორატორის
ლტდ, 3 ჰამელანა სტ. ვესტერნ ინდასტრიალ
ზოუნ, ბეიტ შემეშ POB 489, 99100, ისრაელი
(770) აბიკ ლტდ, ინდასტრიალ ზოუნ, კირიატ
ნორდო, ნეტანია, ისრაელი
(580) 2009-02-25

(111) M 1997 006047 R1
(732) ბი დაბლიუ ეი უოთერ ედიტივზ უკ
ლიმიტიდ, 2 ბრაიტგეიტ უეი, მანჩესტერი,
გრეიტერ-მანჩესტერი M32 0TB,
შვედეთი
(770) ქემტურა იუროპ გმბჰ, ბანჰოფლატცი
65, ფრაუნფელდი CH-8500, შვეიცარია
(580) 2009-02-25

(111) M 1999 011541 R1
(732) კურს ბრუინგ კომპანი, 1225 მე-17 ქუჩა,
სვიტი 3200 დენვერი, კოლორადო 80202, აშშ
(770) კურს გლობალ პროპერტის, ინკ., 17735
კ. 32-ე ავენიუ, CE235, გოლდენი, კოლორადო
80401, აშშ
(580) 2009-02-26

(111) M 1997 006048 R1
(732) ბი დაბლიუ ეი უოთერ ედიტივზ უკ
ლიმიტიდ, 2 ბრაიტგეიტ უეი, მანჩესტერი,
გრეიტერ-მანჩესტერი M32 0TB,
შვედეთი
(770) ქემტურა იუროპ გმბჰ, ბანჰოფლატცი
65, ფრაუნფელდი CH-8500, შვეიცარია
(580) 2009-02-25

(111) M 1999 012317 R1
(732) სპის-ურანია ქემიკალს გმბჰ,
ჰაიდენკამპსვეგ 77, D-20097 ჰამბურგი,
გერმანია
(770) ურანია ქემიკალს გმბჰ, ჰაიდენკამპსვეგ
77, D-20097 ჰამბურგი, გერმანია
(580) 2009-02-25

(111) M 2006 016588 R
(732) სენტ-გობენ ეკოფონ აბ, კ/ო 500, 260 62
ჰილინგე, შვედეთი
(770) სენტ-გობენ რაკენუსტუტეტ იი,
საფოსტო ყუთი 250, FI-05801 ჰივინკაა,
ფინეთი

11.2.2. სასაქონლო ნიშნის მფლობელის სახელისა და/ან მისამართის ცვლილებები

11.2.2. CHANGES IN NAME AND/OR ADDRESS OF TRADE MARK HOLDER

11.2.2. ИЗМЕНЕНИЯ ИМЕНИ И/ИЛИ АДРЕСА ВЛАДЕЛЬЦА ТОВАРНОГО ЗНАКА

(111) M 1998 010228 R1

(732) დონიკ ამფიბოლინ-ვერკე ფონ რობერტ მურიან შტიფტუნგ & კო კგ, როსდორფერ შტრასე 50, 64372 ობერ-რამშტადტი, გერმანია

(770) დონიკ ამფიბოლინ-ვერკე ფონ რობერტ მურიან გმბჰ + კო.კგ, როსდორფერ შტრასე 50, D-64372 ობერ-რამშტადტი, გერმანია
(580) 2009-02-26

(111) M 1999 011360 R1

(732) ალკატელ ლიუსენ, 54 რიუ ლა ბოეტი, 75008 პარიზი, საფრანგეთი

(770) ალკატელ სიტ, 12 რიუ დე ლა ბომი, 75008 პარიზი, საფრანგეთი
(580) 2009-02-05

(111) M 1999 011387 R1

(732) უოტერმან სას, 9 და 11 რიუ კრისტოფ კოლუმბი, 75008 პარიზი, საფრანგეთი
(770) სანფორდ ინტერნაციონალ ფრანს სას, 9 და 11 რიუ კრისტოფ კოლუმბი, 75008 პარიზი, საფრანგეთი
(580) 2009-02-25

(111) M 1999 011541 R1

(732) კურს გლობალ პროპერტის, ინკ., 17735 ვ. 32-ე ავენიუ, CE235, გოლდენი, კოლორადო 80401, აშშ

(770) კურს გლობალ პროპერტის, ინკ., 165 საუთ იუნიონ ბულვარი, სუიტ 170 დეიკუუდი, კოლორადო, აშშ
(580) 2009-02-26

(111) M 1999 012317 R1

(732) ურანია ქემიკალს გმბჰ, ჰაიდენკამპსვეგ 77, D-20097 ჰამბურგი, გერმანია

(770) ურანია აგროსემ გმბჰ, ჰაიდენკამპსვეგ 77, D-20097 ჰამბურგი, გერმანია
(580) 2009-02-25

(111) M 2002 014572 R

(732) სს "სარაჯიშვილი", სარაჯიშვილის გამზ. 4, 0153, თბილისი, საქართველო

(770) სააქციო საზოგადოება "დავით სარაჯიშვილი და ენისელი", დავით სარაჯიშვილის 4, 0153, თბილისი, საქართველო
(580) 2009-02-17

(111) M 2002 014579 R

(732) სს "სარაჯიშვილი", სარაჯიშვილის გამზ. 4, 0153, თბილისი, საქართველო

(770) სააქციო საზოგადოება "დავით სარაჯიშვილი და ენისელი", დავით სარაჯიშვილის 4, 0153, თბილისი, საქართველო
(580) 2009-02-17

(111) M 2002 014580 R

(732) სს "სარაჯიშვილი", სარაჯიშვილის გამზ. 4, 0153, თბილისი, საქართველო

(770) სააქციო საზოგადოება "დავით სარაჯიშვილი და ენისელი", დავით სარაჯიშვილის 4, 0153, თბილისი, საქართველო
(580) 2009-02-17

(111) M 2002 014581 R

(732) სს "სარაჯიშვილი", სარაჯიშვილის გამზ. 4, 0153, თბილისი, საქართველო

(770) სააქციო საზოგადოება "დავით სარაჯიშვილი და ენისელი", დავით სარაჯიშვილის 4, 0153, თბილისი, საქართველო
(580) 2009-02-17

(111) M 2006 017016 R

(732) სს "სარაჯიშვილი", სარაჯიშვილის გამზ. 4, 0153, თბილისი, საქართველო

(770) ს.ს. "დავით სარაჯიშვილი და ენისელი", დავით სარაჯიშვილის გამზ., 4, 0153, თბილისი, საქართველო
(580) 2009-02-17

(111) M 2007 017433 R

(732) სს "სარაჯიშვილი", სარაჯიშვილის გამზ. 4, 0153, თბილისი, საქართველო

(770) ს.ს. "დავით სარაჯიშვილი და ენისელი", დავით სარაჯიშვილის გამზ., 4, 0153, თბილისი, საქართველო
(580) 2009-02-17

(111) M 2007 017512 R

(732) სს "სარაჯიშვილი", სარაჯიშვილის გამზ. 4, 0153, თბილისი, საქართველო

(770) სააქციო საზოგადოება "დავით სარაჯიშვილი და ენისელი", დავით სარაჯიშვილის 4, 0153, თბილისი, საქართველო

(580) 2009-02-17

(111) M 2007 017527 R

(732) სს "სარაჯიშვილი", სარაჯიშვილის
გამზ. 4, 0153, თბილისი, საქართველო

(770) ს.ს. "დავით სარაჯიშვილი და
ენისელი", დავით სარაჯიშვილის გამზ., 4,
0153, თბილისი, საქართველო

(580) 2009-02-17

(111) M 2008 018186 R

(732) სს "სარაჯიშვილი", სარაჯიშვილის
გამზ. 4, 0153, თბილისი, საქართველო

(770) ს.ს. "დავით სარაჯიშვილი და
ენისელი", დავით სარაჯიშვილის გამზ., 4,
0153, თბილისი, საქართველო

(580) 2009-02-17

(111) M 1997 005546 R1

(732) ფნ სიგარეტენფაბრიკ დრეზდენ გმბჰ &
კო.კგ, გლასჰიუტერ შტრასე 94, 01277
დრეზდენი, გერმანია

(770) ფნ სიგარეტენფაბრიკ დრეზდენ გმბჰ.,
გლასჰიუტერ შტრასე 94, 01277 დრეზდენი,
გერმანია

(580) 2009-02-25

(111) M 1998 009689 R1

(732) ზე კოკა-კოლა კომპანი, უან კოკა-კოლა
პლაზა, ატლანტა, ჯორჯია 30313, აშშ

(770) ზე კოკა-კოლა კომპანი, დელავერის
შტატის კორპორაცია, ს/ე 1734, ატლანტა,
ჯორჯია 30313, აშშ

(580) 2009-02-26

12. სამრეწველო ნიმუშებისა და სასაქონლო ნიშნების ფერადი გამოსახულებები*

12. COLOR REPRODUCTIONS OF INDUSTRIAL DESIGNS AND REGISTERED TRADE MARKS*

12. ЦВЕТНЫЕ ИЗОБРАЖЕНИЯ ПРОМЫШЛЕННЫХ ОБРАЗЦОВ И ЗАРЕГИСТРИРОВАННЫХ ЗНАКОВ*

(55)

(10) AD 2009 506 S



(55)

(10) AD 2009 497 S

(55)

(10) AD 2009 504 S

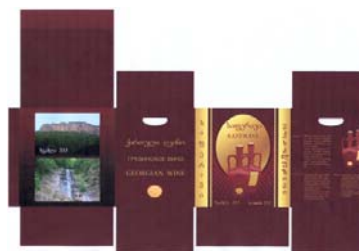

* ფერადი გამოსახულების ბეჭდვის ხერხი ფერების ზუსტად გამოსახვის საშუალებას არ იძლევა

* Color image printing process does not enable exact reproduction of colours

* Способ печатания цветного изображения знака не дает возможность точного воспроизведения цветов



(540)

(260) AM 2009 46758 A



(540)

(260) AM 2009 46943 A



(540)

(260) AM 2009 46944 A



(540) (260) AM 2009 39882 A



(540)

(260) AM 2008 47666 A



(540) (260) AM 2009 45840 A



(540)

(260) AM 2009 48064 A



(540) (260) AM 2009 45841 A



(540)

(260) AM 2009 48126 A



(540) (260) AM 2009 46757 A



(540)

(260) AM 2009 48199 A



(540) (260) AM 2009 48203 A



(540) (260) AM 2009 48204 A

Dream Card

(540) (260) AM 2009 48205 A



(540) (260) AM 2009 48321 A



(540) (260) AM 2009 48330 A



(540) (260) AM 2009 48333 A



(540) (260) AM 2009 48344 A



(540) (260) AM 2009 48346 A



(540) (260) AM 2009 48348 A



(540) (260) AM 2009 48350 A



(540) (260) AM 2009 48351 A



(540) (260) AM 2009 48353 A



(540) (260) AM 2009 48357 A

Tita

(540) (260) AM 2009 48363 A



(540) (260) AM 2009 48398 A



(540) (260) AM 2009 48401 A



(540) (260) AM 2009 48456 A



(540) (260) AM 2009 48483 A



(540) (260) AM 2009 48504 A



(540) (260) AM 2009 48518 A



(540) (260) AM 2009 49522 A



ოფიციალური ბიულეტენი

№ 5(273)

მთავარი რედაქტორი ბ. სარალიძე

რედაქტორი მ. ტატიშვილი

მთარგმნელი რედაქტორები: მ. სიჭინავა

გ. ნადარეიშვილი

პორექტორები: ლ. ჭანტურია

ც. ელბაძე

კომპიუტერული წყობა: მ. ორდენიძე

ქ. სვანიძე

რეგისტრაციის გამკვამა ი. გოგოლაშვილი

გადაცა ასაწყობად 2009.02.20

სქემოწერილია დასაგამკვამად 2009.03.10

ტირაჟი 80

შეკვეთა № 5

დაგამკვამილია “საქპატენტის” პოლიგრაფიულ ბაზაში

მის.: 0179, თბილისი, ილია ჭავჭავაძის გამზ. I შესახვ. № 6