

სამრეწველო საკუთრების ოფიციალური ბიულეტენი

გამოგონება

სასარგებლო მოდელი

ევროპული პატენტების ვალიდაცია

დიზაინი

სასაქონლო ნიშანი

საქონლის ადგილწარმოშობის დასახელება

და გეოგრაფიული აღნიშვნა



საქართველოს ინტელექტუალური
საკუთრების ეროვნული ცენტრი

საქპატენტი

SAKPATENTI

NATIONAL INTELLECTUAL PROPERTY
CENTER OF GEORGIA

საერთაშორისო კოდები გიგლიობრაფიული მონაცემების იდენტიფიკაციისათვის

გამომცემი, სასარგებლო მოდელი

- (10) - ექსპერტიზაგადაცემი განაცხადის გამოქვეყნების ნომერი/ განაცხადის გამოქვეყნების ნომერი***
- (11) - პატენტის ნომერი/ პატენტის ნომერი*** რეგისტრირებული სასარგებლო მოდელის ნომერი***
- (21) - განაცხადის ნომერი
- (22) - განაცხადის შეტანის თარიღი
- (23) - საგამოყენო პრიორიტეტის თარიღი
- (24) - თარიღი, რომლიდანაც იწყება პატენტის მოქმედება
- (30) - საპრიორიტეტო მონაცემი
- (31) - საპრიორიტეტო განაცხადის ნომერი
- (32) - საპრიორიტეტო განაცხადის შეტანის თარიღი
- (33) - კოდი ქვეყნისა ან რეგიონული ორგანიზაციისა, რომლის უწყებამაც მიანიჭა ნომერი საპრიორიტეტო განაცხადს
- (43) - განაცხადის გამოქვეყნების თარიღი, ბიულეტენის ნომერი***
- (44) - დამცავი საბუთის ფურცელი, მაგრამ ექსპერტიზაგადაცემი განაცხადის გამოქვეყნების თარიღი და ბიულეტენის ნომერი
- (45) - პატენტის გამოქვეყნების თარიღი/ პატენტის გამოქვეყნების თარიღი*** რეგისტრირებული სასარგებლო მოდელის გამოქვეყნების თარიღი***
- (51) - საერთაშორისო საპატენტო კლასიფიკაციის ინდექსი
- (54) - გამოგონების დასახელება/ სასარგებლო მოდელის დასახელება
- (57) - რეზიუმე ტექსტი
- (60) - სრულ ექსპერტიზაგადაცემი გამოგონებაზე უცხოური საპატენტო უწყების მიერ გაცემული დამცავი საბუთის ნომერი, თარიღი, რომლიდანაც იწყება ამ დამცავი საბუთის მოქმედება, და კოდი ქვეყნისა ან რეგიონული ორგანიზაციისა, რომლის უწყებამაც გაცა ეს დამცავი საბუთი
- (62) - ადრინდელი განაცხადის ნომერი და წარდგენის თარიღი გამოყოფილი განაცხადის შემთხვევაში
- (71) - განმცხადებლის სახელი, გვარი ან დასახელება (ქვეყნის კოდი, მისამართი)
- (72) - გამომგონებლის სახელი, გვარი (ქვეყნის კოდი)
- (73) - პატენტმფლობელის/ პატენტმფლობელის***/ რეგისტრირებული სასარგებლო მოდელის მფლობელის*** სახელი, გვარი ან დასახელება (ქვეყნის კოდი, მისამართი)
- (74) - წარმომადგენლის ან პატენტმწმუნებულის სახელი, გვარი
- (82) - ვალდების მოთხოვნის გამოქვეყნების თარიღი
- (85) - საერთაშორისო (PCT) განაცხადის ეროვნული ფაზის დაწყების თარიღი
- (86) - საერთაშორისო (PCT) განაცხადის ნომერი და შეტანის თარიღი
- (87) - საერთაშორისო (PCT) განაცხადის გამოქვეყნების ნომერი და თარიღი
- (94) - დაცვის დამატებითი მონობით გაგრძელებული პატენტის მოქმედების ვადის ამხსნის თარიღი
- (100) - ევროპული საპატენტო განაცხადის გამოქვეყნების ნომერი
- (210) - ევროპული საპატენტო განაცხადის ნომერი
- (220) - ევროპული საპატენტო განაცხადის შეტანის თარიღი
- (430) - ევროპული საპატენტო განაცხადის გამოქვეყნების თარიღი

ლიზინგი

- (10) - განაცხადის გამოქვეყნების ნომერი
- (11) - პატენტის ნომერი და სახეობის კოდი ან რეგისტრაციის ნომერი
- (15) - რეგისტრაციის თარიღი/პატენტის გაგრძელების თარიღი
- (18) - პატენტის ან რეგისტრაციის მოქმედების ვადის გასვლის სავარაუდო თარიღი
- (21) - განაცხადის ნომერი
- (22) - განაცხადის შეტანის თარიღი
- (23) - საგამოყენო პრიორიტეტის თარიღი ან ადრინდელი პრიორიტეტის მქონე განაცხადის შეტანის თარიღი და, თუ შესაძლებელია, განაცხადის ნომერი
- (24) - თარიღი, რომლიდანაც იწყება პატენტის მოქმედება
- (28) - ღირებულების რაოდენობა განაცხადში
- (30) - საპრიორიტეტო მონაცემები (განაცხადის ნომერი, განაცხადის შეტანის თარიღი და ორასოიანი კოდი იმ ორგანიზაციის იდენტიფიკაციისათვის, სადაც იყო წარდგენილი საპრიორიტეტო განაცხადი)
- (31) - საპრიორიტეტო განაცხადის ნომერი
- (32) - საპრიორიტეტო განაცხადის შეტანის თარიღი
- (33) - კოდი ქვეყნისა ან რეგიონული ორგანიზაციისა, რომლის უწყებამაც მიანიჭა ნომერი საპრიორიტეტო განაცხადს
- (34) - ისმო-ს ტანდარტის (st 3) შესაბამის ორასოიანი კოდი იმ ორგანიზაციის იდენტიფიკაციისათვის, სადაც იყო წარდგენილი საპრიორიტეტო განაცხადი
- (44) - ღირებულების გამოქვეყნების თარიღი და ბიულეტენის ნომერი (პირველი პუბლიკაცია)
- (45) - საერთაშორისო ბიუროს მიერ დარეგისტრირებული ღირებულების გამოქვეყნების თარიღი და ბიულეტენის ნომერი
- (51) - ღირებულების საერთაშორისო კლასიფიკაცია (ლოკარნოს კლასიფიკაციის კლასი და ქვეკლასი)
- (54) - ღირებულების დასახელება
- (55) - ღირებულების გამოსახულება
- (57) - ღირებულების არსებითი ნიშნების აღწერა, ფერის ჩათვლით
- (58) - ყველა სახის ცვლილების შესახებ რეგისტრში ჩანაწერის შეტანის თარიღი
- (62) - ადრინდელი განაცხადის ნომერი და თარიღი, გამოყოფილი განაცხადის შემთხვევაში
- (71) - განმცხადებლის სახელი, გვარი (ქვეყნის კოდი, მისამართი)
- (72) - ავტორის სახელი, გვარი ან დასახელება (ქვეყნის კოდი)
- (73) - პატენტმფლობელის სახელი, გვარი (ქვეყნის კოდი, მისამართი)
- (74) - წარმომადგენლის სახელი, გვარი და მისამართი
- (81) - შესაბამისი მონაწილე მხარეები:
II. მონაწილე მხარეები, აღნიშნული 1960 წლის აქტის თანახმად
III. მონაწილე მხარეები, აღნიშნული 1999 წლის აქტის თანახმად
- (85) - მფლობელის მუდმივი საცხოვრებელი ადგილი
- (86) - მფლობელის მოქალაქეობა
- (87) - მფლობელის საცხოვრებელი ადგილი
- (88) - ქვეყანა, სადაც მფლობელს აქვს წამდელი და მოქმედი სამრეწველო ან საგაყრო სანარმო

სასაქონლო ნიშანი

- (111) - რეგისტრაციის ნომერი
- (141) - რეგისტრაციის მოქმედების ვადის გაუქმების თარიღი
- (151) - რეგისტრაციის თარიღი
- (156) - რეგისტრაციის ვადის გაგრძელების თარიღი
- (181) - რეგისტრაციის ვადის გასვლის სავარაუდო თარიღი
- (186) - ვადის გაგრძელების გასვლის სავარაუდო თარიღი
- (230) - საგამოყენო მონაცემები
- (260) - ნომერი განაცხადისა, რომელზედაც გამოტანილია ექსპერტიზის დადებითი გადაწყვეტილება რეგისტრაციის შესახებ (გამოქვეყნების ნომერი)
- (310) - პირველი განაცხადის ნომერი
- (320) - პირველი განაცხადის შეტანის თარიღი
- (330) - პირველი განაცხადის მიმღები ეროვნული ან რეგიონული უწყების ან ორგანიზაციის საიდენტიფიკაციო კოდი
- (511) - საქონლისა და მომსახურების საერთაშორისო კლასიფიკაცია სასაქონლო ნიშნის რეგისტრაციისათვის და/ან კლასიფიკირებული საქონლისა და/ან მომსახურების ჩამონათვალი
- (526) - დისკლამაცია
- (531) - სასაქონლო ნიშნის გამოსახულებითი ელემენტების აღწერა სასაქონლო ნიშნის გამოსახულებითი ელემენტების საერთაშორისო კლასიფიკაციის ცენის კლასიფიკაცია) მიხედვით
- (540) - ნიშნის გამოსახულება
- (550) - სასაქონლო ნიშნის ტიპი ან სახეობა
- (551) - მითითება, რომ ნიშანი არის კოლექტიური, სასერტიფიკაციო ან საგარანტიო
- (554) - სამგანზომილებიანი (მოცულობითი) ნიშანი
- (580) - განაცხადისა და ნიშნის რეგისტრაციასთან დაკავშირებული ყველა სახის ცვლილებაზე ჩანაწერის შეტანის თარიღი
- (591) - ინფორმაცია განცხადებულ ფერებზე
- (731) - განმცხადებლის სახელი და მისამართი
- (732) - მფლობელის სახელი და მისამართი
- (740) - წარმომადგენლის სახელი და მისამართი
- (750) - მიმონერის მისამართი
- (770) - ცვლილებამდე განმცხადებლის ან მფლობელის სახელი და მისამართი უფლების გადაცემის შემთხვევაში
- (771) - ცვლილებამდე განმცხადებლის ან მფლობელის სახელი და მისამართი უფლების გადაცემის გარეშე
- (791) - ლიცენზიის სახელი და მისამართი
- (793) - ლიცენზიის პირობები და/ან შეზღუდვაზე მინიშნება (ლიცენზიის სახე, სალიცენზიო ხელშეკრულების ნომერი, სალიცენზიო ხელშეკრულების თარიღი, სალიცენზიო ხელშეკრულების მოქმედების ვადა)
- (800) - სასაქონლო ნიშნის რეგისტრაციის მონაცემები ნიშნების საერთაშორისო რეგისტრაციის მადრიდის ხელშეკრულებასთან დაკავშირებული პროტოკოლის მიხედვით (საერთაშორისო რეგისტრაციის ნომერი)
- (852) - ნაწილობრივ გაუქმებული საქონლის/მომსახურების ჩამონათვალი
- (891) - შემდგომი გავრცელების თარიღი

გამომცემი

- (21) AP 0000 000000 - განაცხადის ნომერი
- (10) AP 0000 0000 A - განაცხადის გამოქვეყნების ნომერი
- (11) P 0000 0000 B - პატენტის ნომერი/ პატენტის ნომერი***

სასარგებლო მოდელი

- (21) AU 0000 000000 - განაცხადის ნომერი
- (10) AU 0000 0000 U - განაცხადის გამოქვეყნების ნომერი
- (11) U 0000 0000 Y - პატენტის ნომერი/ რეგისტრირებული ნომერი***

ვალდირეპული ევროპული პატენტები

- (21) AE YYYY 00000 - განაცხადის ნომერი
- (10) AE YYYY 00000 T1 - განაცხადის გამოქვეყნების ნომერი
- (11) E YYYY 0000 T2 - პატენტის ნომერი

გამომცემისა და სასარგებლო მოდელის საერთაშორისო კლასიფიკაციის ინდექსები

- განყოფილება A - ადამიანის პირველადი მოთხოვნების საგნები
- განყოფილება B - ტექნოლოგიური პროცესები; ტრანსპორტირება
- განყოფილება C - ქიმი; მეტალურგია
- განყოფილება D - საფეიქრო ნაწარმი; ქალაქი
- განყოფილება E - მშენებლობა; სამთო საქმე; სტაციონარული ნაგებობები
- განყოფილება F - მექანიკა; ანათემა; გათობა; იარაღი; ასაფეთქებელი საბუთაობები
- განყოფილება G - ფიზიკა
- განყოფილება H - ელექტრობა

ლიზინგი

- (21) AD 0000 000000 - განაცხადის ნომერი
- (10) AD 0000 000 S - განაცხადის გამოქვეყნების ნომერი (პირველი პუბლიკაცია)
- (11) D 0000 000 S - რეგისტრირებული

სასაქონლო ნიშანი

- (210) AM 0000 000000 - განაცხადის ნომერი
- (260) AAM 0000 00000 A - განაცხადის გამოქვეყნების ნომერი
- (111) M 0000 00000 R - რეგისტრაციის ნომერი
- MMM 0000 00000 Rn - მომდევნო ვადით რეგისტრაციის ნომერი, სადაც n = 1, 2, 3...
- M 0000 00000 R(P) - რეგისტრაციის ნომერი ნიშანზე უფლების ნაწილობრივი გადაცემისას

* საქპატენტის სააპელაციო პალატის გადაწყვეტილების შემდეგ გამოქვეყნებული განაცხადის ნომერი

** სასაქონლოს გადაწყვეტილების შემდეგ გამოქვეყნებული განაცხადის ნომერი

*** საქართველოს საპატენტო კანონში 2023 წლის 16 მაისის (№2883-XIმს-XXმ) შეტანილი ცვლილების შესაბამისად გამოქვეყნებული მასალები

სამრეწველო საკუთრების ოფიციალური ბიულეტენი

გამოგონება

სასარგებლო მოდელი

ევროპული პატენტების ვალიდაცია

დიზაინი

სასაქონლო ნიშანი

საქონლის ადგილწარმოშობის დასახელება
და გეოგრაფიული აღნიშვნა

შ ი ნ ა ა რ ს ი

| | |
|--|-----|
| გამოქვეყნებული ობიექტები | 3 |
| გამოგონება | |
| • განაცხადი *** | 4 |
| • პატენტი *** | 7 |
| სასარგებლო მოდელო | |
| • განაცხადი *** | 9 |
| • რეგისტრირებული სასარგებლო მოდელო *** | 11 |
| ევროპული პატენტის ვალიდაცია | |
| • ევროპის საპატენტო განაცხადი, რომელზეც საქართველოში მოთხოვნილია ვალიდაცია | 12 |
| • ვალიდირებული ევროპული პატენტი | 23 |
| დიზაინი | |
| დაჩქარებული პროცედურით რეგისტრირებული დიზაინი | 24 |
| სასაქონლო ნიშანი | |
| • ეროვნული პროცედურით შემოტანილი განაცხადი, რომელზეც გამოტანილია გადაწყვეტილება რეგისტრაციის შესახებ | 25 |
| • რეგისტრირებული სასაქონლო ნიშანი | 96 |
| • დაჩქარებული პროცედურით რეგისტრირებული სასაქონლო ნიშანი | 103 |
| • საერთაშორისო სასაქონლო ნიშანი, რომელზეც გამოტანილია გადაწყვეტილება დაცვის მინიჭების შესახებ | 108 |
| • საერთაშორისო სასაქონლო ნიშანი, რომელსაც მიენიჭა დაცვა საქართველოში | 117 |
| საქონლის ადგილწარმოშობის დასახელება და ბეობრაფიული აღნიშვნა | |
| გეოგრაფიული აღნიშვნა „კახური შაში“ | 122 |
| ოფიციალური შეტყობინებები | |
| გამოგონებები | |
| • პატენტის მოქმედების აღდგენა | 131 |
| • პატენტის მოქმედების აღდგენის ვადის ამოწურვა | 132 |
| • პატენტის მოქმედების ვადის ამოწურვა | 133 |
| • დაცვის დამატებითი მოწმობის გაცემა | 134 |
| დიზაინი | |
| • დიზაინის რეგისტრაციის მოქმედების ვადის გაგრძელება | 135 |
| • დიზაინის რეგისტრაციის მოქმედების გაუქმება | 135 |
| • საერთაშორისო დიზაინის რეგისტრაციის მოქმედების ვადის გაგრძელება | 136 |
| სასაქონლო ნიშანი | |
| • რეგისტრაციის მოქმედების ვადის გაგრძელება | 137 |
| • უფლების სრული გადაცემა | 147 |
| • მფლობელის სახელის და/ან მისამართის ცვლილება | 148 |
| • სასაქონლო ნიშნის რეგისტრაციის გაუქმება | 151 |
| • საქონლის და/ან მომსახურების კლასის ჩამონათვალის ცვლილება | 153 |
| სისტემური საძიებლები | |
| გამოგონება | 159 |
| სასარგებლო მოდელო | 161 |
| დიზაინი | 163 |
| სასაქონლო ნიშანი | 164 |

გამოქვეყნებული ობიექტები

გამოგონება

- ბანაცხადი:***
16963; 16839; 16960; 16840
- პატენტი:***
7891-7893

სასარგებლო მოდელები

- ბანაცხადი:***
16808; 16946
- რეგისტრირებული სასარგებლო მოდელები:
2245

ევროპული პატენტების ვალიდაცია

- ევროპის საპატენტო ბანაცხადი, რომელზეც საქართველოში მოთხოვნილია ვალიდაცია:
305-331
- ვალიდირებული ევროპული პატენტი
4, 5

დიზაინი

დაჩქარებული პროცედურით რეგისტრირებული დიზაინი
1117

სასაქონლო ნიშანი

- ეროვნული პროცედურით შემოტანილი ბანაცხადი, რომელზეც გამოტანილია გადაწყვეტილება რეგისტრაციის შესახებ:
132662*, 132663*; 133969; 134342; 134389; 134449; 134551; 134744; 134981; 134987; 135100; 135196; 135203; 135376; 135392; 135394; 135499; 135502; 135552; 135560; 135563; 135565; 135614; 135615; 135623; 135627; 135630; 135631; 135633; 135638; 135641; 135642; 135649; 135700; 135702; 135704; 135705; 135710; 135713; 135715; 135718-135720; 135722; 135723; 135726; 135728-135730; 135736-135738; 135742; 135747; 135749; 135750; 135756; 135762; 135810; 135811; 135821-135823; 135833; 135841-135843; 135902; 135903; 135906; 135917; 135926; 135927; 135929; 135930; 135939; 135940; 135944; 135948; 135950; 136031-136034; 136047; 136058; 136063; 136067; 136122; 136126
- რეგისტრირებული სასაქონლო ნიშანი:
41131-41184; 3257
- დაჩქარებული პროცედურით რეგისტრირებული სასაქონლო ნიშანი:
41185-41193
- საერთაშორისო სასაქონლო ნიშანი, რომელზეც გამოტანილია გადაწყვეტილება დაცვის მიზნების შესახებ:
132031, 132032; 132034; 132177; 132379, 132380; 134599; 134604; 134696; 134829; 134913-134915; 135000
- საერთაშორისო სასაქონლო ნიშანი, რომელსაც მიენიჭა დაცვა საქართველოში:
120184; 125201, 125202; 125968; 126044; 126223; 129444; 129730; 129794, 129795; 129814, 129815; 129817; 130944; 131565; 131926, 131927; 132714; 132732; 132734-132738; 132817; 132819; 132839-132848; 132962, 132963; 132970, 132971; 133352-133355; 133358-133360; 133400, 133401; 133403-133405; 133448-133450; 133494; 133496; 133597; 133599; 133602; 133626

საქონლის აღგილწარმოშობის დასახელება და გეოგრაფიული აღნიშვნა
გეოგრაფიული აღნიშვნა - „კახური შაშხი“

31

ბამობონება

ბანაცხადი***

ბანყოფილება A

A 01

(10) AP 2026 16963 A (51) Int. Cl. (2006)

A 01 G 9/02
B 29 B 17/00
B 29 K 67/00
B 29 K 505/02
B 29 K 505/10
B 29 K 23/00
B 29 K 1/00

(43) 2026 05 11 №9

(21) AP 2024 16963

(22) 2024 10 10

(31) 102023000021081

(32) 2023 10 10

(33) IT

(71) ნოვა პასქუინი & ბინი ს.პ.ა. (IT)

ლოკალიტა ტეი, ზონა ინდუსტრიალე ლა
გალეოტა, 55011 ალტოპასქიო (ლუ),
იტალია (IT)

(72) ლაურა მიჩი (IT);

ჯუზეპე კაპალბი (IT);

პიერჯორჯო ლოპერფიდო (IT);

ლუკა ინკროჩი (IT)

(74) შალვა გვარამაძე

(85) 2026 04 27

(86) PCT/IB2024/059911, 2024 10 10

(54) პოლიამინატური მასალის ბადამშუპა-
ვები მიღებული კომპოზიტური
მასალის ბამოყენება სანერგე
ქოთნების წარმოებისთვის

(57) კომპოზიტის გამოყენება სანერგე ქოთნების
წარმოებისთვის.

კომპოზიტი შეიცავს პოლიოლეფინს, კონცენტრაციით 75-დან 90%-მდე, მასის მიხედვით; ცელულოზურ ბოჭკოს, კონცენტრაციით 5% ნაკლები, მასის მიხედვით; ალუმინს ან სპილენძს, კონცენტრაციით, რომელიც ნაკლები ან ტოლია 13%, მასის მიხედვით; PET-ს, კონცენტრაციით, 5%-ზე ნაკლებს; წყალს და ნებისმიერ მინარევს, ერთობლივად, კონცენტრაციით 2%-ზე ნაკლებს, მასის მიხედვით.

A 45

(10) AP 2026 16839 A (51) Int. Cl. (2006)

A 45 C 3/04
B 65 D 67/00

(43) 2026 05 11 №9

(21) AP 2025 16839

(22) 2025 09 08

(71) ლევანი მიმინოშვილი (GE)

ბახტრიონის ქ. 29, ბ. 21, თბილისი,
საქართველო (GE)

(72) ლევანი მიმინოშვილი (GE)

(74) მედეა ჭიჭინაძე

(54) ერთიან შლილზე დამზადებული

შეფუთვა მოხსნადი დამცავი ძირითა
და შემოსახსნელი გვერდები

(57) წინამდებარე ბამობონება განეკუთვნება პროდუქტის შესაფუთ საშუალებას, კერძოდ, მრავალფუნქციურ პაკეტს, რომელიც უზრუნველყოფს პროდუქტის უსაფრთხო ტრანსპორტირებასა და გამოყენებისას ჰიგიენურ პირობებს. ბამობონების არსი მდგომარეობს იმაში, რომ პაკეტი დამზადებულია ერთიანი შლილისგან და მოიცავს ორ ძირითად ინოვაციურ ელემენტს: მოსახსნელ გარე ქვედა ფენას და გვერდებზე ინტეგრირებულ შემოსახსნელ დასაფენებს. გარე ქვედა ფენა დაფარავს პაკეტის ქვედა ზედაპირს ტრანსპორტირებისას, რითაც იცავს მას დაზიანებისგან. მისი მოცილება შესაძლებელია პერფორაციის ხაზის მეშვეობით, რის შემდეგაც გამოაშვარავდება შიდა, სუფთა ძირი, რომელიც უშუალოდ გამოიყენება მომხმარებლის მიერ. შეფუთვის დიდ გვერდებზე ინტეგრირებული შემოსახსნელი, მოცილებადი ფენები, ასევე, გამოეყოფა ძირითად კორპუსს პერფორაციის ხაზის საშუალებით და გამოიყენება როგორც ჰიგიენური დასაფენები. ამგვარად, პაკეტი ერთდროულად ასრულებს როგორც ტრანსპორტირების, ისე დამატებითი ჰიგიენური საშუალების ფუნქციას. შლილის შიდა გადაკვეცილი ნაწილები ქმნიან ორშრიან გვერდებსა და შიდა დამცავ ძირს, რაც უზრუნველყოფს კონსტრუქციის სიმტკიცეს და ხელს უწყობს შიგთავსის ტემპერატურული რეჟიმის შენარჩუნებას. შედეგად, პროდუქცია ინარჩუნებს საწყის თვისებებსა და მომხმარებ-

ლისთვის სასურველ მდგომარეობას ტრანსპორტირების პროცესში. შიგთავსის გამოყენების შემდეგ, დარჩენილი შეფუთვა შესაძლოა გამოყენებულ იქნეს როგორც ნარჩენების გადასატანი ურნა, რითაც იზრდება მისი პრაქტიკული ღირებულება და ეკოლოგიური მიზანშეწონილობა. მოცემული მრავალფუნქციური შესაფუთი საშუალება ამარტივებს ტრანსპორტირების, მოხმარებისა და ნარჩენების მართვის პროცესს, აერთიანებს რამდენიმე ფუნქციას ერთ კონსტრუქციაში და ზრდის მომხმარებლის კომფორტს.

ბანყოფილება B

B 01

- (10) AP 2026 16960 A (51) Int. Cl. (2006)
 B 01 F 25/313
 B 01 F 25/00
 B 01 J 8/02
 B 01 J 8/04
 C 01 B 3/38

(43) 2026 05 11 №9

(21) AP 2024 16960

(22) 2024 09 23

(31) 23199891.5

(32) 2023 09 26

(33) EP

(71) კასალე სა (CH)

ვია პოკობელი 6, 6900 ლუგანო,

შვეიცარია (CH)

(72) ლუკა ზანიჩელი (IT);

ნიკოლა პანცერი (CH)

(74) შალვა გვარამაძე

(85) 2026 04 24

(86) PCT/EP2024/076689, 2024 09 23

(54) სასაღებავი რეზინოვანი მასალის რეაქტივის რეაქტივის

(57) სასაღებავი (1) რეზინოვანი მასალის (11), რომელიც მოიცავს დამყანველის მილს (4), ტექნოლოგიური აირის არხს (5), რომელიც კოაქსიალურად არის განლაგებული დამყანველის მილის გარშემო, ტექნოლოგიური აირის გამანაწილებელი ფირფიტების (121, 122) სიმრავლეს, სადაც თითოეული აღნიშნული ფირფიტა პერფორირებულია ხვრელების ნახატივით და სადაც აღნიშნული აირის გამანაწილებელი ფირფიტები განლაგებულია იმგვარად, რომ თან-

მიმდევრული აირის გამანაწილებელი ფირფიტების ხვრელები (131, 132) წანაცვლებულია ნაკადის მიმართულებით.

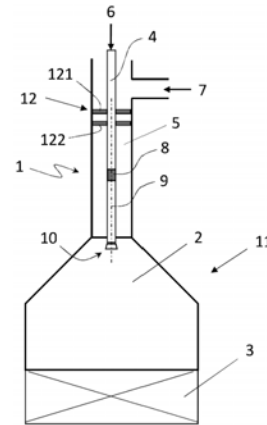

ფიგ. 1

ბანყოფილება C

C 23

- (10) AP 2026 16840 A (51) Int. Cl. (2006)
 C 23 C 24/103
 B 23 K 26/00

(43) 2026 05 11 №9

(21) AP 2025 16840

(22) 2025 09 13

(71) გიგო ჯანდიერი (GE)

ვახისუბნის I მ/რ, კორპ. 3, ბ. 36, 0109,

თბილისი, საქართველო (GE);

ინგა ჯანელიძე (GE)

გლდანის V მ/რ, კორპ. 19ა, ბ. 3, 0167,

თბილისი, საქართველო (GE);

ემზარ ჯანელიძე (GE)

გლდანის V მ/რ, კორპ. 19ა, ბ. 3, 0167,

თბილისი, საქართველო (GE)

(72) გიგო ჯანდიერი (GE);

ინგა ჯანელიძე (GE);

ემზარ ჯანელიძე (GE)

(54) ლითონის ნაკვეთის ფორმის მქონე

ლითონის ნაკვეთის მქონე

ლითონის ნაკვეთის მქონე

ხერხი

(57) გამოგონება განეკუთვნება მანქანათმშენებლობის დარგს, კერძოდ, ლითონური ნამზადების ფიზიკო-ქიმიური დამუშავების ტექნოლოგიებს და შეიძლება გამოყენებული იქნეს შავი და ფერადი ლითონების ფუძეზე გამოდნობილი შენადნობისაგან დამზადებული საპასუხის-

მგებლო ნაკეთობების ფუნქციონალური ზედაპირების სტრუქტურული აგებულების გარდამავალი მეტალებით მოდიფიცირებისა და განმტკიცებისათვის. ხერხი ითვალისწინებს სალეგირებელ ზედაპირებზე მალეგირებელი კომპონენტების შემცველი რეაქციული სისუფთავის ჟანგულებისაგან შედგენილი, სალეგირებელი ზედაპირების სიმქისის ხარისხის იდენტური მიკრომეტრული ფრაქციულობის ფხვნილოვანი ნარევის პასტისებურად გაერთგვაროვნებული მასის სასურველი სისქით დატანას, რომლის ფიქსაცია, ლითონურ ფაზამდე აღდგენა და ხსენებულ ზედაპირში სასურველ სიღრმემდე ჩადნობა ხორციელდება მაღალაქტიური ნახშირწყალბადოვანი აღმდგენელი აირის მაგა-(ლითად, მეთანის) 0.15-0.5 მპა წნევით დაწნვისა და 60-125 მმ/წთ სიჩქარით წრფივად გადაადგილებადი 50-300 ფწ ინტერვალებით პულსირებადი 400±900 ნმ ტალღის სიგრძის 2-3 კვტ სიმძლავრის ლაზერული სხივის 1150-2500 K ტემპერატურული დიაპაზონის წერტილოვან-მიმდევრობითი თერმოდარტყმითი ზემოქმედების ხარჯზე.

პატენტი***

ბანყოფილება A

A 45

- (11) P 2026 7893 B (51) Int. Cl. (2006)
A 45 C 3/04
B 65 D 67/00
- (10) AP 2026 16839 A (43) 2026 05 11 №9
- (45) 2026 05 11 №9
- (21) AP 2025 16839
- (22) 2025 09 08
- (73) ლევანი მიმინოშვილი (GE)
ბახტრიონის ქ. 29, ბ. 21, თბილისი,
საქართველო (GE)
- (72) ლევანი მიმინოშვილი (GE)
- (74) მედეა ჭიჭინაძე
- (54) მრავალფუნქციური შესაფუთი
საშუალება

(57) შესაფუთი საშუალება შეიცავს გადასადუნ და პერფორაციის ხაზებით აღჭურვილი ერთიანი შლილისგან დამზადებულ პაკეტის კორპუსს, გვერდებითა და ძირით, შლილი დამატებით შეიცავს ნაწილებს, რომელთაგან ფორმირებულია პაკეტის გარე გვერდებიდან ორ მოპირდაპირე გვერდთან ინტეგრირებული შიგა დამატებითი გვერდები 3 და 4, ორმაგი გვერდებიდან თითოეული გარე გვერდი 1 და 2 აღჭურვილია შემოსახსნელი ნაწილით, სადაც თითოეული შემოსახსნელი ნაწილი პერფორირებული ხაზის 27 მეშვეობით დაკავშირებულია შესაბამის გარე გვერდთან და გააჩნია ამ ხაზის გასწვრივ მისგან მოცილების შესაძლებლობა ჰიგიენური დასაფენის სახით გამოყენების უზრუნველსაყოფად, გარდა ამისა, შლილი დამატებით შეიცავს ნაწილს, რომელიც მდებარეობს ორმაგი გვერდების მაფორმირებელი ნაწილის შუაში და აღჭურვილია გრძივი, განივი და დახრილი გადაღუნვის ხაზების სიმრავლით პაკეტის ძირის ნაწილის გარშემომწვდომი დამცავი ნაკვეთურის 14 ფორმირების უზრუნველსაყოფად, ამასთან, დამცავი ნაკვეთურის 14 გვერდების მაფორმირებელ ნაწილებზე შესრულებულია პერფორაციის ხაზები 19, 20, 21 და 22, მისი პაკეტიდან მოცილების უზრუნველსაყოფად პერფორაციის ხაზების გასწვრივ, გარდა ამისა, შესაფუთი საშუალების შესრულება, ორმაგი გვერდებით და პაკეტის ძირის ნაწილებზე გარშემომწვდომი ნაკვეთურით, უზრუნველ-

ყოფს შიგთავსის დაცვასა და თბოიზოლირებას. ამასთან, შესაფუთი საშუალება, გარე გვერდებიდან მოცილებული შემოსახსნელი ნაწილებით და ძირის დამცავი ნაკვეთურით, შესრულებულია ნარჩენების გადასატანი კონტეინერის სახით.

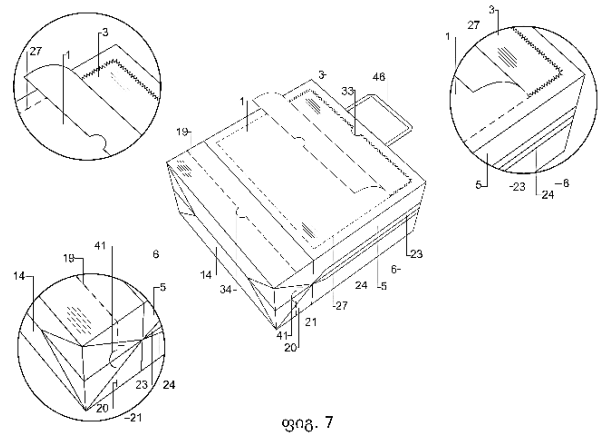

ბანყოფილება E

E 02

- (11) P 2026 7891 B (51) Int. Cl. (2006)
E 02 F 9/28
- (10) AP 2025 16804 A (43) 2025 08 11 №15
- (45) 2026 05 11 №9
- (21) AP 2023 16804
- (22) 2023 04 06
- (62) AP 2023 16623 2023 04 06
- (31) 18/190,785; 63/329,807
- (32) 2023 03 27; 2022 04 11
- (33) US; US
- (86) PCT/US2023/017772, 2023 04 06
- (73) ჰენსლი ინდასტრიზ ინკ. (US)
2108 ჯო ფილდ როუდ, პ.ო. ბოქს 29779,
დალასი, ტექსასი, 75229 (US)
- (72) მოჰამედ იუსუფ ბილალი (US);
იუსუფე კიიამა (US);
სინ მ. პიტსი (US)
- (74) გიორგი ქართველიშვილი
- (54) სამქსკაპაციო კვანძი მიიღისიანო
სამაბრი სისტემით
- (57) საექსკავაციო აღჭურვილობა შეიძლება მოიცავდეს ცვთის დეტალის კვანძს, რომელიც,

თავის მხრივ, შეიცავს ფიქსაციის ფუძეს, რომელსაც გააჩნია ქვედა ზედაპირი, ზედა ზედაპირი, ცენტრალური ნახვრეტი და ურთიერთმოპირდაპირედ მდებარე პირველი და მეორე ფრთა, ცვეთის დეტალს, რომელიც შეიცავს ზედა საყრდენს, ნახვრეტს, გამავალს ზედა საყრდენში ცვეთის დეტალის ზედა ზედაპირიდან, საკეტის ჩაღრმავებას, განვრცობილს ზევით ზედა საყრდენის ქვედა ზედაპირიდან ნახვრეტისაკენ და ფიქსაციის ფუძის ჩაღრმავებას, რომელიც განვრცობილია გვერდულად ორ ურთიერთმოპირდაპირე არხს შორის, ფიქსაციის ფუძის, სულ მცირე, პირველი და მეორე ფრთის ნაწილი შესაძლოა განლაგებული იყოს ორ ურთიერთმოპირდაპირე არხს შორის, და ჩამკეტ კვანძს, რომელიც შეიცავს მილისას, განლაგებულს ცვეთის დეტალის საკეტის ჩაღრმავებაში, და გააჩნია ზედა ზედაპირი, ქვედა ზედაპირი და ნახვრეტი განვრცობილი ცენტრალური ღერძის გასწვრივ ზედა ზედაპირიდან ქვედა ზედაპირისკენ და შტიფტს, რომელიც თავსდება მილისაში და კონფიგურირებულია მილისადას ფიქსაციის ფუძეში გასაველეად, ფიქსაციის ფუძის კედელთან მოდებისათვის.

(54) ლიითონურ ნაკეთობათა უწყვეტიონა-ლური ზედაპირების ლაზერული ლაზერებისა და ბანამტკიცების ხმარში

(57) ხერხი ითვალისწინებს სალეგირებელ ზედაპირებზე მალეგირებელი კომპონენტების შემცველი რეაქციული სისუფთავის ჟანგეულები-საგან შედგენილი, სალეგირებელი ზედაპირების სიმქისის ხარისხის იდენტური მიკრომეტრული ფრაქციულობის ფხვნილოვანი ნარევის პასტისებურად გაერთგვაროვნებული მასის სასურველი სისქით დატანას, რომლის ფიქსაცია, ლითონურ ფაზამდე აღდგენა და ხსენებულ ზედაპირში სასურველ სიღრმემდე ჩადნობა ხორციელდება მაღალაქტიური ნახშირწყალბადოვანი აღმდგენელი აირის (მაგალითად, მეთანის) 0.15-0.5 მპა წნევით დაწნევისა და 60-125 მმ/წთ სიჩქარით წრფივად გადაადგილებადი 50-300 ფწ ინტერვალებით პულსირებადი 400÷ 900 ნმ ტალღის სიგრძის 2-3 კვტ სიმძლავრის ლაზერული სხივის 1150-2500 K ტემპერატურული დიაპაზონის წერტილოვან-მიმდევრობითი თერმოდარტყმითი ზემოქმედების ხარჯზე.

ბანყოფილება C

C 23

- (11) P 2026 7892 B (51) Int. Cl. (2006)
C 23 C 24/103
B 23 K 26/00
- (10) AP 2026 16840 A (43) 2026 05 11 №9
(45) 2026 05 11 №9
- (21) AP 2025 16840
(22) 2025 09 13
- (73) გიგო ჯანდიერი (GE)
ვაზისუბნის I მ/რ, კორპ. 3, ბ. 36, 0109,
თბილისი, საქართველო (GE);
ინგა ჯანელიძე (GE)
გლდანის V მ/რ, კორპ. 19ა, ბ. 3, 0167,
თბილისი, საქართველო (GE);
ემზარ ჯანელიძე (GE)
გლდანის V მ/რ, კორპ. 19ა, ბ. 3, 0167,
თბილისი, საქართველო (GE)
- (72) გიგო ჯანდიერი (GE);
ინგა ჯანელიძე (GE);
ემზარ ჯანელიძე (GE)

სასარბებლო მოდელი

ბანაცხადი***

ბანყოფილება A

A 63

(10) AU 2026 16808 U (51) Int. Cl. (2006)
A 63 B 21/00
A 63 B 22/00
A 63 B 23/00

(43) 2026 05 11 №9

(21) AU 2025 16808

(22) 2025 07 25

(71) გიორგი არაბული (GE)
ირაკლი გამყრელიძის ქ. 11, 0186,
თბილისი, საქართველო (GE)

(72) გიორგი არაბული (GE)

(74) გიორგი არაბული

(54) ბალასატანი საპარკო/სო სისტემა

(57) სისტემა, რომელიც შეიცავს ძალურ ელასტიკურ ღვედს თავისუფალ ბოლოებთან მიერთებული სამაგრი რგოლებით, სულ მცირე, ორ კარაბინს, კისერზე მოსადებ ბალიშს სამაგრი რგოლებით კარაბინების მეშვეობით ძალური ღვედთან მისაერთებლად, სხეულზე წელის გარშემო განთავსებულ ელემენტს და სხეულზე გულმკერდის გარშემო განთავსებულ ელემენტს. ამასთან, ელემენტებიდან თითოეული აღჭურვილია რგოლებით კარაბინების მეშვეობით ძალურ ელასტიკურ ღვედთან მიერთების უზრუნველსაყოფად და საფიქსაციო საშუალებით, შესაბამისად, წელის და გულმკერდის გარშემო შეკრულ მდგომარეობაში შესაკავებლად, გარდა ამისა, გულმკერდის გარშემო გასათავსებელ ელემენტს გააჩნია სამხრეულები.

ბანყოფილება F

F 24

(10) AU 2026 16946 U (51) Int. Cl. (2006)
F 24 F 1/10
F 24 F 12/00
F 28 D 9/00
F 28 D 7/08
F 28 F 3/04
F 28 F 3/12

(43) 2026 05 11 №9

(21) AU 2024 16946

(22) 2024 05 08

(31) a202304275

(32) 2023 09 11

(33) UA

(71) დმიტრო ვიქტორის ძე კროტოვი (UA)
შევჩენკოს ქ. 34, ბ. 5, ლვოვი, 79000,
უკრაინა (UA);

ალექსანდრ რომანის ძე კუზიჩი (UA)

ვულ. ოსტრივსკა 22, სმტ შჩირეც, ლვოვის
ოლქი, 79000, უკრაინა (UA);

რომან რომანის ძე კუზიჩი (UA)

ვულ. ოსტრივსკა 22, სმტ შჩირეც, ლვოვის
ოლქი, 79000, უკრაინა (UA)

(72) ალექსანდრ რომანის ძე კუზიჩი (UA);

რომან რომანის ძე კუზიჩი (UA);

დმიტრო ვიქტორის ძე კროტოვი (UA)

(74) მერაბ კვიციანი

(85) 2026 04 08

(86) PCT/UA2024/000027, 2024 05 08

(54) ობობაღამცემი სავანტილაციო სისტემა-
მეზოსტრუქტურის სისტემის რეკონსტრუქციის

(57) თბოგადამცემი (1) სავანტილაციო სისტემებისთვის სითბოს რეკონსტრუქციით, კვეთაში შესრულებული ოთხკუთხედი ფორმით, კვეთაში გრძივი რომბისებრი არხებით, რომლებიც წარმოქმნილია ერთმანეთთან დაკავშირებული ფირფიტებისგან (2) და აღჭურვილია შემონადენი და გამოდენილი ჰაერის ნაკადების გამანაწილებელი საშუალებებით, თბოგადამცემის სხეული პირობითად დაყოფილია შუა ნაწილად (3), სადაც თბოგადამცემის არხები (4) ტალღოვანია მათი სიგრძის გასწვრივ და განაპირა ნაწილები (5), რომლებშიც თბოგადამცემის არხები (6), რომლებიც გამოიყენება გამოდენილი და შემონადენი ჰაერის გამანაწილებელ საშუალებებად, შიგნიდან არის სიგრძეზე სწორი, კვეთაში ზიგზაგისებრი და გახსნილი, ხოლო გარეთა არხები (7), რომლებიც ესაზღვრება თბოგადამცემის ორ ურთიერთსაპირისპირო გვერდითა ზედაპირს და თბოგადამცემის არხების ტორსული ნაწილები (8) მორიგეობითაა გახსნილი და ჰერმეტიზებულია იმგვარად, რომ თბოგადამცემის ერთი განაპირა ნაწილის ღია არხების (7, 8) თითოეული ჯგუფი ჰერმეტიზებულია თბოგადამცემის საპირისპირო გა-

ნაპირა ნაწილზე, თბოგადამცემის სხეული მო-
თავსებულია გარსაცმში (9), რომელიც შეიცავს
გრძივ დრიჭოებს (11), რაც შეესაბამება ღია არ-
ხების (7, 8) ზომებსა და განლაგებას.

რეგისტრირებული სასარგებლო მოდელო***

ბანყოფილება A

A 63

(11) U 2026 2245 Y (51) Int. Cl. (2006)
A 63 B 21/00
A 63 B 22/00
A 63 B 23/00

(10) AU 2026 16808 U (43) 2026 05 11 №9

(45) 2026 05 11 №9

(21) AU 2025 16808

(22) 2025 07 25

(73) გიორგი არაბული (GE)
ირაკლი გამყრელიძის ქ. 11, 0186,
თბილისი, საქართველო (GE)

(72) გიორგი არაბული (GE)

(74) გიორგი არაბული

(54) ბაღასათანი საპარჯიშო სისტემა

(57) სისტემა შეიცავს ძალურ ელასტიკურ ღვედს 1 თავისუფალ ბოლოებთან მიერთებული სამაგრი რგოლებით 2 და 3, სულ მცირე, ორ კარაბინს 4 და 5, კისერზე მოსადებ ბალიშს 6 სამაგრი რგოლებით 7 და 8 კარაბინების მეშვეობით ძალურ ღვედთან მისაერთებლად, სხეულზე წელის გარშემო განთავსებულ ელემენტს 9 და სხეულზე გულმკერდის გარშემო განთავსებულ ელემენტს 10. ამასთან, ელემენტებიდან თითოეული აღჭურვილია რგოლებით კარაბინების მეშვეობით ძალურ ელასტიკურ ღვედთან მიერთების უზრუნველსაყოფად და საფიქსაციო საშუალებით, შესაბამისად, წელის და გულ-მკერდის გარშემო შეკრულ მდგომარეობაში შესაკავებლად, გარდა ამისა, გულ-მკერდის გარშემო განთავსებული ელემენტს გააჩნია სამხრეულები 11 და 12.

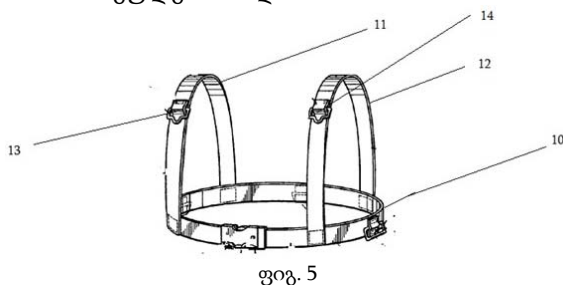

ეპროკულის პატენტის ვალიდაცია
ეპროკის საპატენტო განაცხადი, რომელზეც საქართველოში
მოთხოვნილია ვალიდაცია

(21) AE 2026 305
(82) 2026 05 11 (51) Int. Cl. (2006)
A 61 K 39/395
A 61 P 37/02
C 07 K 16/28
(30) US 202363521408 P 06.16.2023
(86) US2024033971, 2024 06 14
(71) Regeneron Pharmaceuticals Inc. (US)
777 Old Saw Mill River Road, Tarrytown, NY 10591, აშშ (US)
(72) TASKER, Carley, C. (US);
SEONG, Changhyun (US);
RAFIQUE, Ashique (US);
ORENGO, Jamie, M. (US);
LIMNANDER, Andre (US);
KIM, Jee, H. (US);
KAMAT, Vishal (US);
GARNOVA, Elena, S. (US)
(54) CD40 X CD40 BISPECIFIC ANTIGEN-BINDING MOLECULES AND USES THEREOF
(210) 24740704.2
(220) 2024 06 14
(100) EP 4727973 A1
(430) 2026 04 22

(21) AE 2026 306
(82) 2026 05 11 (51) Int. Cl. (2006)
A 61 K 31/437
A 61 K 31/423
A 61 K 31/343
A 61 P 7/00
C 07 D 471/04
C 07 D 407/14
C 07 D 413/14
(30) WO PCT/CN2023/100520 06.15.2023
(86) CN2024099076, 2024 06 13
(71) Linkcure Therapeutics (KY)
Grand Pavilion Commercial Centre, Suite 24 802 West Bay Road. P.O. Box 10281, Grand Cayman KYI -
1003, კაიმანის კუნძულები (KY)
(72) JIN, Xuemei (CN);
QI, Zude (CN);
FU, Liqiang (CN);
LU, Gang (US);
XIA, Yifeng (US);
LU, Chin-Chun (US);
CONTRERAS, Adrian (US)
(54) DIHYDROPYRIMIDINE-2, 4 (1H, 3H) -DIONE-CONTAINING POLYCYCLIC DERIVATIVES
AND PHARMACEUTICAL COMPOSITION THEREOF, PREPARATION METHOD THEREOF
AND USE THEREOF
(210) 24822758.9
(220) 2024 06 13

(100) EP 4727940 A1
(430) 2026 04 22

(21) AE 2026 307
(82) 2026 05 11

(51) Int. Cl. (2006)
A 61 K 31/4439
A 61 K 31/495
A 61 P 29/00
A 61 P 35/00
A 61 P 37/00
C 07 D 471/04
C 07 D 487/04
C 07 D 401/12
C 07 D 413/14
C 07 D 401/14
C 07 D 403/12

(30) WO PCT/CN2024/081039 03.11.2024; WO PCT/CN2024/075796 02.04.2024; WO PCT/CN2023/137938 12.11.2023; WO PCT/CN2023/100518 06.15.2023

(86) CN2024099405, 2024 06 14

(71) Lynk Pharmaceuticals Co. Ltd. (CN)
291 Fucheng Road, Bldg 5-4F Hangzhou Economic & Technological Development Zone, Hangzhou, Zhejiang 310018, ჩინეთის სხვაობო რესპუბლიკა (CN)

(72) LIN, Weiyu (CN);
VAZQUEZ, Michael Lawrence (CN);
GREWAL, Gurmit (CN);
WAN, Zhaokui (CN);
SU, Lin (CN);
LI, Xiaodong (CN)

(54) TYK2 INHIBITORS AND COMPOSITIONS AND METHODS THEREOF

(210) 24822832.2

(220) 2024 06 14

(100) EP 4727941 A1

(430) 2026 04 22

(21) AE 2026 308
(82) 2026 05 11

(51) Int. Cl. (2006)
A 23 L 33/105
A 61 K 31/352
A 61 K 9/107

(30) US 202363521641 P 06.16.2023

(86) US2024034235, 2024 06 15

(71) Pico IP LLC (US)

1610 R Street, Suite 300, Sacramento, CA 95811, აშშ (US)

(72) MYERS, Robert (US);
TERRY, Miles J. (US)

(54) A PROCESS FOR CREATING A CANNABINOID PICO-EMULSION WITH ANTIBIOTIC PROPERTIES AND THE RESULTING PICO-EMULSION

(210) 24824328.9

(220) 2024 06 15

(100) EP 4727539 A1

(430) 2026 04 22

(21) AE 2026 309
(82) 2026 05 11 (51) Int. Cl. (2006)
A 01 N 31/04
A 01 N 25/04
A 01 N 65/06
A 01 P 13/00
(30) US 202363521799 P 06.19.2023
(86) AU2024050635, 2024 06 18
(71) Bio-Blaster LLC (US)
700 Celum Road, Clint, TX 79836, აშშ (US)
(72) FRITH, Hugh Robert William (AU)
(54) MONOTERPENOID AND DITERPENOID-BASED HERBICIDAL COMPOSITION
(210) 24824796.7
(220) 2024 06 18
(100) EP 4727358 A1
(430) 2026 04 22

(21) AE 2026 310
(82) 2026 05 11 (51) Int. Cl. (2006)
A 61 K 9/00
A 61 K 31/403
A 61 K 31/015
A 61 K 31/407
A 61 K 36/75
A 61 K 9/68
A 61 P 11/00
(30) IT 202400010384 05.08.2024
(71) Nutraceutical Technology Pharma Biotech S.r.l.(IT)
Via Tevere, 10 Frazione Castelnuovo Vomano, 64020 Castellalto (TE), იტალია (IT)
(72) Marini, Luca (IT)
(54) MURRAYA KOENIGII IN THE TREATMENT OF UPPER RESPIRATORY TRACT INFECTIONS
(210) 25174279.7
(220) 2025 05 05
(100) EP 4647073 A1
(430) 2025 11 12

(21) AE 2026 311
(82) 2026 05 11 (51) Int. Cl. (2006)
A 61 K 9/00
A 61 K 9/107
A 61 K 31/519
A 61 K 47/02
A 61 K 47/12
A 61 P 17/00
(30) US 202463688052 P 08.28.2024; US 202463687224 P 08.26.2024
(86) US2025043297, 2025 08 25
(71) Incyte Corporation (US)
1801 Augustine Cut-Off, Wilmington, DE 19803, აშშ (US)
(72) ZHOU, Jiacheng (US);
WU, Huifang (US);
PAN, Yongchun (US);
MELONI, David (US);
LIU, Weiguo (US);
LIU, Pingli (US);
LI, Mei (US);
LAWRENCE, Gary (US);

JIA, Zhongjiang (US);
 ELLIOTT, Russell (US)
 (54) TOPICAL SKIN FORMULATIONS OF A PHARMACEUTICALLY ACCEPTABLE SALT OF
 RUXOLITINIB
 (210) 25780499.7
 (220) 2025 08 25
 (100) EP 4727526 A1
 (430) 2026 04 22

(21) AE 2026 312
 (82) 2026 05 11 (51) Int. Cl. (2006)
 A 61 K 31/485
 A 61 K 31/17
 A 61 K 31/445
 A 61 K 31/33
 (30) US 202363472979 P 06.14.2023
 (86) US2024033808, 2024 06 13
 (71) Jnana Therapeutics Inc. (US)
 One Design Center Place, Suite 19-400, Boston, MA 02210, აშშ (US)
 (72) BROWN, Dean G. (US);
 MUNCIPINTO, Giovanni (US)
 (54) PIPERIDINE INHIBITOR OF SLC6A19 FUNCTION
 (210) 24824153.1
 (220) 2024 06 13
 (100) EP 4727551 A2
 (430) 2026 04 22

(21) AE 2026 313
 (82) 2026 05 11 (51) Int. Cl. (2006)
 A 61 K 35/17
 A 61 K 51/10
 A 61 P 35/00
 C 07 K 16/28
 (30) US 202363508360 P 06.15.2023
 (86) US2024034063, 2024 06 14
 (71) Aakha Biologics Inc. (US)
 5680 Frisco Square Blvd., Suite 2100, Frisco, TX 75034, აშშ (US)
 (72) BARUAH, Hemanta (US);
 LIU, Zhiqian Lucy (US);
 WATKINS, Jennifer (US);
 GRAY, Laura T. (US);
 SABNANI, Manoj Kumar (US)
 (54) MHC CLASS I CHAIN-RELATED PROTEIN A (MICA)-SPECIFIC ANTIBODIES AND USES THEREOF
 (210) 24824246.3
 (220) 2024 06 14
 (100) EP 4727976 A2
 (430) 2026 04 22

(21) AE 2026 314
 (82) 2026 05 11 (51) Int. Cl. (2006)
 A 61 K 31/395
 A 61 K 31/505
 A 61 K 31/166
 A 61 K 31/33
 (30) US 202363508802 P 06.16.2023
 (86) US2024034153, 2024 06 14

- (71) Plexium Inc. (US)
9330 Scranton Road, Suite 500, San Diego, CA 92121, აშშ (US)
- (72) BISHOP, Michael J. (US);
FREEMAN-COOK, Kevin D. (US);
BURNS, Aaron C. (US);
KUMAR, Dange Vijay (US);
LERICHE, Geoffray (US);
BAILEY, Simon (US);
LI, Ronghua (US)
- (54) COMPOUNDS AND PHARMACEUTICAL COMPOSITIONS THAT DEGRADE SWI/SNF-RELATED MATRIX-ASSOCIATED ACTIN-DEPENDENT REGULATOR OF CHROMATIN SUBFAMILY A
- (210) 24824288.5
(220) 2024 06 14
(100) EP 4727541 A2
(430) 2026 04 22
-

- (21) AE 2026 315
(82) 2026 05 11 (51) Int. Cl. (2006)
A 61 K 31/395
A 61 K 31/50
A 61 K 31/13
A 61 K 31/33
- (30) US 202363508803 P 06.16.2023
(86) US2024034158, 2024 06 14
- (71) Plexium Inc. (US)
9330 Scranton Road, Suite 500, San Diego, CA 92121, აშშ (US)
- (72) BAILEY, Simon (US);
FREEMAN-COOK, Kevin D. (US);
BURNS, Aaron C. (US);
KUMAR, Dange Vijay (US);
LERICHE, Geoffray (US)
- (54) COMPOUNDS AND PHARMACEUTICAL COMPOSITIONS THAT DEGRADE SWI/SNF-RELATED MATRIX-ASSOCIATED ACTIN-DEPENDENT REGULATOR OF CHROMATIN SUBFAMILY A
- (210) 24824290.1
(220) 2024 06 14
(100) EP 4727542 A2
(430) 2026 04 22
-

- (21) AE 2026 316
(82) 2026 05 11 (51) Int. Cl. (2006)
A 61 K 31/395
A 61 K 31/498
A 61 K 31/4995
A 61 K 31/166
A 61 K 31/33
- (30) US 202363508804 P 06.16.2023
(86) US2024034164, 2024 06 14
- (71) Plexium Inc. (US)
9330 Scranton Road, Suite 500, San Diego, CA 92121, აშშ (US)
- (72) BAILEY, Simon (US);
FREEMAN-COOK, Kevin D. (US);
KUMAR, Dange Vijay (US);
LERICHE, Geoffray (US)
- (54) COMPOUNDS AND PHARMACEUTICAL COMPOSITIONS THAT DEGRADE SWI/SNF-RELATED MATRIX-ASSOCIATED ACTIN-DEPENDENT REGULATOR OF CHROMATIN SUBFAMILY A
- (210) 24824294.3
(220) 2024 06 14
-

(100) EP 4727543 A2
(430) 2026 04 22

(21) AE 2026 317
(82) 2026 05 11

(51) Int. Cl. (2006)
A 61 K 39/385
A 61 K 39/395
C 07 K 14/54

(30) US 202463641265 P 05.01.2024; US 202363530784 P 08.04.2023; US 202363527948 P 07.20.2023;
US 202363472972 P 06.14.2023; US 202363472939 P 06.14.2023

(86) US2024034221, 2024 06 14

(71) Fuse Biotherapeutics Inc. (US)
7A Henshaw Street, Woburn, Massachusetts 01801, აშშ (US)

(72) ZHOU, Xueyuan (US);
TAKIMOTO, Jeffrey (US);
RABINOVICH, Brian (US)

(54) SINGLE-AND MULTI-CYTOKINE FUSION PROTEINS AND USES THEREOF

(210) 24824325.5

(220) 2024 06 14

(100) EP 4727962 A2

(430) 2026 04 22

(21) AE 2026 318
(82) 2026 05 11

(51) Int. Cl. (2006)
H 01 M 50/264
H 01 M 10/04
H 01 M 50/209
H 01 M 50/244

(71) MacroCaps ApS (DK)
A.P. Møllers Allé 39A, 2791 Dragør, დანია (DK)

(72) Ratje, Morten (DK)

(54) ENERGY STORAGE ARRAY FOR ENERGY STORAGE DEVICES

(210) 24164722.1

(220) 2024 03 20

(100) EP 4621894 A1

(430) 2025 09 24

(21) AE 2026 319
(82) 2026 05 11

(51) Int. Cl. (2006)
C 01 D 15/02
C 01 D 15/08
C 22 D 1/02
C 22 B 3/12
C 22 B 3/42
C 22 B 3/44
C 22 B 26/12

(71) Prime Lithium AG (DE)
Friesenweg 28, 22763 Hamburg, გერმანია (DE)

(72) JUHLKE, Tobias (DE);
HUBER, Michael (DE);
SCHNEIDER, Christian (DE);
WAGNER, Paul (DE);
HEITMANN, Axel (DE)

(54) PROCESS FOR PRODUCING LIOH

(210) 24165532.3

(220) 2024 03 22

(100) EP 4620915 A1
(430) 2025 09 24

(21) AE 2026 320
(82) 2026 05 11 (51) Int. Cl. (2006)
C 01 D 15/02
C 01 D 15/08
C 22 B 3/00
C 22 B 3/44

(71) Prime Lithium AG (DE)
Friesenweg 28, 22763 Hamburg, გერმანია (DE)

(72) HUBER, Michael (DE);
SCHNEIDER, Christian (DE);
WAGNER, Paul (DE);
HEITMANN, Axel (DE);
JUHLKE, Tobias (DE)

(54) PROCESS FOR PRODUCING LIOH
(210) 24165533.1
(220) 2024 03 22
(100) EP 4620916 A1
(430) 2025 09 24

(21) AE 2026 321
(82) 2026 05 11 (51) Int. Cl. (2006)
F 24 H 1/18
F 24 H 1/20
F 24 H 9/1818
F 28 D 20/00

(71) Tesy Ood (BG)
48 Madara Blvd., 9701 Shumen, ბულგარეთი (BG)

(72) Stoykov, Stoyko (BG);
Borisov, Kostadin (BG);
Krumov, Krasen (BG);
Parcalabu, Ciprian (BG);
Kyurkchiev, Zhechko Angelov (BG)

(54) WATER HEATER WITH AT LEAST TWO WATER TANKS
(210) 24472012.4
(220) 2024 07 08
(100) EP 4678995 A1
(430) 2026 01 14

(21) AE 2026 322
(82) 2026 05 11 (51) Int. Cl. (2006)
A 61 K 31/429
A 61 K 31/519
A 61 K 31/5365
A 61 P 35/00
C 07 D 513/14
C 07 D 471/14
C 07 D 241/36
C 07 D 487/04
C 07 D 495/14
C 07 D 498/14

(30) WO PCT/CN2023/101669 06.21.2023
(86) CN2024100794, 2024 06 21

- (71) Regor Pharmaceuticals Inc. (US)
245 Main St. Second floor, Cambridge, MA 02142, USA (US)
- (72) ZHONG, Wenge (CN);
WANG, Kailiang (CN);
ZHAO, Feng (CN);
YU, Bo (CN);
WU, Tianlun (CN);
WANG, Zhenglin (CN);
FENG, Teng (CN);
HUA, Xin (CN)
- (54) PI3K INHIBITORS AND USE THEREOF
(21) 24740037.7
(22) 2024 06 21
(100) EP 4731626 A1
(430) 2026 04 29

- (21) AE 2026 323
(82) 2026 05 11 (51) Int. Cl. (2006)
A 61 K 39/00
A 61 P 25/06
C 07 K 16/26
C 07 K 16/18
- (30) US 202363509854 P 06.23.2023
(86) IB2024056106, 2024 06 21
(71) H. Lundbeck A/S (DK)
Ottiliavej 9, 2500 Valby, Denmark (DK)
- (72) KNELLER, Mark Byron (DK);
KROGH, Berit Olsen (DK);
ASUNI, Ayodeji Abdur-Rasheed (DK);
BARNETT, Greg (DK);
RAZINKOV, Vladimir (DK)
- (54) COMBINATIONAL TREATMENT
(21) 24742670.3
(22) 2024 06 21
(100) EP 4731664 A1
(430) 2026 04 29

- (21) AE 2026 324
(82) 2026 05 11 (51) Int. Cl. (2006)
A 61 K 31/553
A 61 P 35/00
C 07 D 417/04
C 07 D 487/04
C 07 D 498/04
C 07 F 9/06
- (30) US 202363598434 P 11.13.2023; US 202363598423 P 11.13.2023; US 202363522002 P 06.20.2023;
US 202363521994 P 06.20.2023
(86) US2024034664, 2024 06 20
(71) Regents of the University of Michigan (US)
c/o Innovation Partnerships 1600 Huron Parkway, 2nd Floor, Ann Arbor, Michigan 48109-2590, USA (US)
- (72) TOSOVIC, Jelena (US);
KIRCHHOFF, Paul (US);
WANG, Mi (US);
METWALLY, Hoda (US);
MCEACHERN, Donna (US);
BAI, Longchuan (US);
ACHARYYA, Ranjan, Kumar (US);

(54) NEW MULTI-FUNCTIONAL OLIGOPEPTIDES

(210) 24745619.7
 (220) 2024 06 24
 (100) EP 4731305 A1
 (430) 2026 04 29

(21) AE 2026 327

(82) 2026 05 11 (51) Int. Cl. (2006)
 A 61 K 47/68
 A 61 P 35/00

(30) EP 24189861 07.19.2024; EP 24187879 07.10.2024; EP 23203677 10.15.2023

(86) EP2024079076, 2024 10 15

(71) Araris Biotech AG (CH)
 Riedhofstrasse 11, 8804 Au, შვეიცარია (CH)

(72) SPYCHER, Philipp (CH);
 GRABULOVSKI, Dragan (CH);
 KALLENBERGER, Lia (CH);
 FAY, Rachael (CH);
 PROBST, Philipp (CH);
 ATTINGER-TOLLER, Isabella (CH);
 BERTRAND, Romain (CH)

(54) ANTIBODY-DRUG CONJUGATES USING TWO DIFFERENT TYPES OF TOPOISOMERASE
 I INHIBITORS

(210) 24787211.2
 (220) 2024 10 15
 (100) EP 4731265 A1
 (430) 2026 04 29

(21) AE 2026 328

(82) 2026 05 11 (51) Int. Cl. (2006)
 C 07 C 11/06
 C 07 C 11/04
 C 10 G 2/00
 C 10 G 65/04
 C 25 B 1/04

(30) US 202318445300 06.22.2023

(86) US2024000017, 2024 06 07

(71) Infinium Technology LLC (US)
 2020 L Street, Suite 260, Sacramento, CA 95811-4260, აშშ (US)

(72) WRIGHT, Benjamin (US);
 WRIGHT, Harold (US);
 SCHUETZLE, Robert (US)

(54) THE PRODUCTION AND USE OF LOW OR NEGATIVE CARBON ENAPHTHA

(210) 24826392.3
 (220) 2024 06 07
 (100) EP 4731599 A1
 (430) 2026 04 29

(21) AE 2026 329

(82) 2026 05 11 (51) Int. Cl. (2006)
 F 16 B 17/00
 F 24 S 25/60
 F 24 S 25/63
 H 02 S 20/20

(30) ES 202331316 U 07.18.2023

(86) ES2024070392, 2024 06 24

(71) Perez Lopez, Benito (ES)
Calle Doblon, 2, 11591 Jerez de la Frontera (Cádiz), ესპანეთი (ES)
(72) Perez Lopez, Benito (ES)
(54) SET OF ELEMENTS FOR INSTALLING PHOTOVOLTAIC PANELS BY MANUALLY POSITIONING
A TAB-TYPE CLAMP
(210) 24842484.8
(220) 2024 06 24
(100) EP 4733687 A1
(430) 2026 04 29

(21) AE 2026 330
(82) 2026 05 11 (51) Int. Cl. (2006)
A 61 K 31/416
A 61 K 31/4155
A 61 K 45/06
A 61 P 35/00
C 07 D 471/22
(30) US 202463659580 P 06.13.2024; US 202463575674 P 04.06.2024; US 202363588518 P 10.06.2023;
US 202363510056 P 06.23.2023
(86) US2024034979, 2024 06 21
(71) Blossomhill Therapeutics Inc. (US)
10255 Science Center Drive, Suite 200, San Diego, CA 92121, აშშ (US)
(72) LI, Danan (US);
ZHAI, Dayong (US);
DENG, Wei (US);
JIANG, Ping (US);
CUI, Jingrong Jean (US)
(54) COMBINATION THERAPY INVOLVING MACROCYCLIC INDAZOLE COMPOUNDS
(210) 24826713.0
(220) 2024 06 21
(100) EP 4731213 A2
(430) 2026 04 29

(21) AE 2026 331
(82) 2026 05 11 (51) Int. Cl. (2006)
A 61 K 31/7105
A 61 K 31/711
A 61 K 31/7115
A 61 K 31/712
A 61 K 31/713
C 12 N 15/113
(30) US 202363524009 P 06.29.2023; US 202363522878 P 06.23.2023
(86) US2024034985, 2024 06 21
(71) ARNAY SCIENCES LLC (US)
61 Lamplighter Drive, Shrewsbury MA 01545, აშშ (US)
(72) AGRAWAL, Sudhir (US)
(54) DELIVERY OF RNA THERAPEUTICS USING RING-SHAPED NUCLEIC ACIDS
(210) 24826715.5
(220) 2024 06 21
(100) EP 4731768 A2
(430) 2026 04 29

პალიცირებული ევროპული პატენტი

(11) E 2026 4 T2
 (21) AE 2025 31
 (30) EP 23170709 04.28.2023
 (45) 2026 05 11 №9
 (82) 2025 09 25 (51) Int. Cl. (2006)
 A 61 K 31/165
 A 61 P 25/18
 C 07 C 231/22
 C 07 C 237/06
 (100) EP 4615820 A1
 (110) EP 4615820 B1
 (210) 24720258.3
 (220) 2024 04 24
 (430) 2025 09 17
 (450) 2026 02 04
 (86) EP2024061262, 2024 04 24
 (71) ნეურონ ფარმასიუტიკალს ს.პ.ა. (IT)
 ვია ანტონიო მიუჩი 3, ბრესო (მი), 20091, იტალია (IT)
 (72) კრისტოფ იმბოლდენ (CH);
 ანდრეა კასტელინი (IT)
 (73) ნეურონ ფარმასიუტიკალს ს.პ.ა.
 (74) შალვა გვარამაძე
 (54) ეპინაფილის კრისტალური ფორმები

(11) E 2026 5 T2
 (21) AE 2025 52
 (30) US 202463550817 P 02.07.2024
 (45) 2026 05 11 №9
 (82) 2025 12 25 (51) Int. Cl. (2006)
 A 61 K 9/16
 A 61 K 31/444
 A 61 P 11/00
 (100) EP 4648753 A1
 (110) EP 4648753 B1
 (210) 25708607.4
 (220) 2025 02 06
 (430) 2025 11 19
 (450) 2026 02 18
 (86) US2025014740, 2025 02 06
 (71) ვერტექს ფარმაცეუტიკალს ინკორპორეტიდ (US)
 50 ნორთენ ავენიუ, ბოსტონი, მასაჩუსეტსი, 02210, აშშ (US)
 (72) რადჰიკა კარკარე (US);
 ჯონათან მ მილერი (US)
 (73) ვერტექს ფარმაცეუტიკალს ინკორპორეტიდ
 (74) შალვა გვარამაძე
 (54) კომპოზიციები CFTR-001 ბანკრობეპული ღააკაფეპეზის სამკურნალოდ

დიზაინი

დაჩქარებული პროცედურით რეგისტრირებული დიზაინი

რეგისტრაციის გაუქმების მოთხოვნით საჩივრის შეტანა შესაძლებელია საქპატენტის სააპელაციო პალატაში გამოქვეყნებიდან 3 თვის ვადაში.

(11) D 2026 1117 S (51) 10-07

(21) AD 2026 1512

(22) 2026 04 15

(24) 2026 04 15

(28) 1

(18) 2031 04 15

(73) ზვიადი ციკოლია (GE)

არ. ქურდიანის ქ. 6, ბ. 73, 0112, თბილისი, საქართველო (GE)

(72) ზვიადი ციკოლია (GE)

(74) შალვა გვარამაძე (GE)

(54) საათის სამაჯური

(55)



სასაქონლო ნიშანი

ეროვნული პროცედურით შემოტანილი ბანაცხადი, რომელზეც ბამოტანილია გადაწყვეტილება რეგისტრაციის შესახებ

ექსპერტიზის გადაწყვეტილების გასაჩივრება შესაძლებელია საქპატენტის სააპელაციო პალატაში გამოქვეყნებიდან 3 თვის ვადაში ან მცხეთის რაიონული სასამართლოს ადმინისტრაციულ საქმეთა კოლეგიაში 1 თვის ვადაში, ხოლო სააპელაციო პალატის გადაწყვეტილებების გასაჩივრება შესაძლებელია მხოლოდ მცხეთის რაიონული სასამართლოს ადმინისტრაციულ საქმეთა კოლეგიაში 1 თვის ვადაში (მის.: ქ. მცხეთა, სამხედროს ქ. №17).

(260) AM 2026 132662 A*

(210) AM 132662

(220) 2025 03 03

(731) ალტუნის-ტრეიდინგ, გესტაო ე სერვიკოს, სოციედადე უნიპესოალ ლდა.

ავენიდა არიაგა n° 73, 1º ანდარ, სალა 113, 9000-060, ფუნშალი, მადეირა (პტ),

პორტუგალია

(740) ლილიანა დარახველიძე

(540)



CIPRIANI

(591) შავ-თეთრი

(531) 02.01.01; 02.01.15; 27.05.01

(511)

29 – თევზი; ხილზე და ბოსტნეულზე დაფუძნებული საკვები, დამზადებული ან კონსერვირებული მოხმარებისთვის (ხილისა და ბოსტნეულისგან დამზადებული საკვები პროდუქტები, მომზადებული ან კონსერვირებული მოხმარებისთვის); ბოსტნეულის კონსერვი; პარკოსნები და ჩირი; თესლი (საკვები) ადამიანის მოხმარებისთვის, გარდა სანელებლებისა და არომატიზატორებისა; ხორცი; ხორცის ექსტრაქტები; დაკონსერვებული, გაყინული, გამხმარი და მომზადებული ხილი და ბოსტნეული; ქელები, ხილფაფები, კომპოტები; კვერცხი; რძე, ყველი, კარაქი, იოგურტი და რძის სხვა პროდუქტები; საკვები ზეთები და ცხიმები.

(260) AM 2026 132663 A*

(210) AM 132663

(220) 2025 03 03

(731) ალტუნის-ტრეიდინგ, გესტაო ე სერვიკოს, სოციედადე უნიპესოალ ლდა.

ავენიდა არიაგა n° 73, 1º ანდარ, სალა 113,

9000-060, ფუნშალი, მადეირა (პტ),

პორტუგალია

(740) ლილიანა დარახველიძე

(540)



CIPRIANI

(591) შავ-თეთრი

(531) 02.01.01; 02.01.15; 27.05.01

(511)

30 – ყავა; ჩაი; კაკაო; შაქარი; ტაპიოკა; საგო; ხელოვნური ყავა; შოკოლადი; სენდვიჩები; არასამკურნალო საკონდიტრო ნაწარმი (კანფეტი); ადამიანის მოხმარებისთვის მომზადებული მარცვლეული; ბრინჯი; ფქვილი; შვრიის ფანტელები; სიმინდის ჩიფსები; ქერქ-გაცლილი ქერი (ქერის ფქვილი); ბულგური (ბურღულეული); მუსლი; პიცა; პური; ნამცხვრები (ტორტები); პანეტონე; მაკარონი; საფუარი; გამაფხვიერებელი; შოკოლადით დაფარული ჩირი; არომატიზატორები, გარდა ეთერზეთების საკვებისა ან სასმელებისათვის; მაკარონის სოუსი; თაფლი; ბადაგი; მარილი; სუნელები; სოუსები და სხვა სანელებლები; ყავაზე, კაკაოზე შოკოლადზე ან ჩაიზე დაფუძნებული სასმელები.

(260) AM 2026 133969 A

(210) AM 133969

(220) 2025 05 27

(731) მეგი ტოსტიაშვილი

გაბრიელ სალოსის ქ., კორპ. 10,

VII შესახვევი, თბილისი, საქართველო

(540)

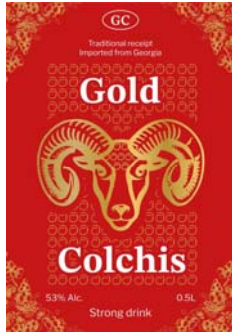

(591) წითელი, თეთრი, ოქროსფერი
 (531) 03.04.11; 03.04.13; 05.07.10; 25.01.19;
 25.07.08; 26.04.02; 26.04.22; 26.04.24;
 27.05.24; 29.01.13

(526) Georgia Colchis

(511)

33 – ალკოჰოლიანი სასმელები, კერძოდ: ღვინო, არაყი, ზრენდი, შუმზუნა ღვინო, ცქრიალა ღვინო.

(260) AM 2026 134342 A

(210) AM 134342

(220) 2025 06 20

(731) ტპ-ლინკ სისტემს ინკ.

5 პიტერს კანიონ როუდ, ირვინი, კალიფორნია 92606, აშშ

(740) მერაბ კვიციანი

(540)

Omada

(591) შავ-თეთრი

(531) 26.01.04; 26.01.12; 27.01.06

(511)

9 – უსაფრთხოების ქეტონები (შიფრირების მოწყობილობები); კომპიუტერის აპარატული უზრუნველყოფა, კერძოდ, ქსელური ეკრანები; ჩამოტვირთვადი კომპიუტერული პროგრამა ქსელური ეკრანების შესაქმნელად; კომპიუტერის პროგრამული უზრუნველყოფა და ჩაშენებული პროგრამული უზრუნველყოფა კომპიუტერული აპარატული უზრუნველყოფის, პროგრამული უზრუნველყოფის, ქსელებისა და ელექტრონული მონაცემების მთლიანობის დასაცავად; კომპიუტერის პროგრამული უზრუნველყოფა და ჩაშენებული პროგრამული უზრუნველყოფა ქსელური ნაკადის ანალიზისა და ფილტრაციისთვის, ასევე, კომპიუტერში შეღწევის, ვირუსების, სპამის ან სხვა მავნე აპლიკაციების ან საფრთხეების აღმოჩენის, ფილტრაციის და/ან მოშორების მიზნით, ასევე, ვირტუალური პირადი ქსელისა და უსაფრთხოების ფუნქციების უზრუნველსაყოფად; ელექტრონული პროგრამული უზრუნველყოფის განახლებები, კერძოდ, ჩამოტვირთვადი კომპიუტერული პროგრამული უზრუნველყოფა და მასთან დაკავშირებული მონაცემთა ფაილები კომპიუტერული პროგრამული უზრუნველყოფის განახლებისთვის კომპიუტერში შეღწევის, ვირუსების, სპამის ან სხვა მავნე აპლიკაციების ან საფრთხეებისა და კომპიუტერისა და საკომუნიკაციო ქსელების მეშვეობით მოწოდებული ელექტრონული მონაცემების კომპიუტერული აპარატული უზრუნველყოფის, პროგრამული უზრუნველყოფისა და ქსელების მთლიანობის დაცვის უზრუნველყოფის სფეროში; კომპიუტერული პროგრამული უზრუნველყოფა კომპიუტერული სისტემებისა და მობილური მოწყობილობების დასაცავად და მონაცემთა დამუშავება ღრუბელში, ქსელის ეფექტურობის, უსაფრთხოებისა და მთლიანობის ხელშეწყობის მიზნით, კომპიუტერში შეღწევის, ვირუსების, სპამის, პროგრამა-ჯამშუშების, საზიანო პროგრამების და სხვა მავნე აპლიკაციების ან საფრთხეების აღმოსაჩენად, გასაფილტრად და მოსაშორებლად; ქსელურ მონაცემთა პროცესორები მონაცემთა და ქსელის უსაფრთხოების სფეროში გამოსაყენებლად მონაცემთა ტრაფიკის დასაჩქარებლად და ქსელური ეკრანისა და VPN ფუნქციების დასაჩქარებლად; ჩაშენებული კომპიუტერული პროგრამული უზრუნველყოფა ციფრული ფაილებისა და ციფრული მონაცემების დაშიფვრასა და გაშიფვრაში გამოსაყენებლად, რომლებიც იყიდება კომპიუტერული აპარატურული უზრუნველყოფისა და მონაცემთა დამუშავების მოწყობილობის კომპონენტის სახით; მიკროკონტროლერები ნივთების ინტერნეტთან (IoT) თავსებადი მოწყობილობებისთვის; სახლის ავტომატიზაციის ჰაბები, რომლებიც შედგება ხმით მართვადი დინამიკებისგან, კომპიუტერული აპარატული უზრუნველყოფისა და ჩაწერილი პროგრამული უზრუნველყოფისგან, რომელიც ახორციელებს ნივთების ინტერნეტში (IoT) მართვადი ქსელური მოწყობილობების კონტროლს და დაკავშირებულია განათების აპარატურისა და სახლის უსაფრთხოების სიგნალიზაციასთან; ჭკვიანი სახლის ჰაბები, რომლებიც შედგება ხმით მართვადი დინამიკებისგან, კომპიუტერული აპარატული უზრუნველყოფის და ჩამოტვირთვადი პროგრამული უზრუნველყოფისგან, რომელიც ახორციელებს ნივთების ინტერნეტში (IoT)

ციის და/ან მოშორების მიზნით, ასევე, ვირტუალური პირადი ქსელისა და უსაფრთხოების ფუნქციების უზრუნველსაყოფად; ელექტრონული პროგრამული უზრუნველყოფის განახლებები, კერძოდ, ჩამოტვირთვადი კომპიუტერული პროგრამული უზრუნველყოფა და მასთან დაკავშირებული მონაცემთა ფაილები კომპიუტერული პროგრამული უზრუნველყოფის განახლებისთვის კომპიუტერში შეღწევის, ვირუსების, სპამის ან სხვა მავნე აპლიკაციების ან საფრთხეებისა და კომპიუტერისა და საკომუნიკაციო ქსელების მეშვეობით მოწოდებული ელექტრონული მონაცემების კომპიუტერული აპარატული უზრუნველყოფის, პროგრამული უზრუნველყოფისა და ქსელების მთლიანობის დაცვის უზრუნველყოფის სფეროში; კომპიუტერული პროგრამული უზრუნველყოფა კომპიუტერული სისტემებისა და მობილური მოწყობილობების დასაცავად და მონაცემთა დამუშავება ღრუბელში, ქსელის ეფექტურობის, უსაფრთხოებისა და მთლიანობის ხელშეწყობის მიზნით, კომპიუტერში შეღწევის, ვირუსების, სპამის, პროგრამა-ჯამშუშების, საზიანო პროგრამების და სხვა მავნე აპლიკაციების ან საფრთხეების აღმოსაჩენად, გასაფილტრად და მოსაშორებლად; ქსელურ მონაცემთა პროცესორები მონაცემთა და ქსელის უსაფრთხოების სფეროში გამოსაყენებლად მონაცემთა ტრაფიკის დასაჩქარებლად და ქსელური ეკრანისა და VPN ფუნქციების დასაჩქარებლად; ჩაშენებული კომპიუტერული პროგრამული უზრუნველყოფა ციფრული ფაილებისა და ციფრული მონაცემების დაშიფვრასა და გაშიფვრაში გამოსაყენებლად, რომლებიც იყიდება კომპიუტერული აპარატურული უზრუნველყოფისა და მონაცემთა დამუშავების მოწყობილობის კომპონენტის სახით; მიკროკონტროლერები ნივთების ინტერნეტთან (IoT) თავსებადი მოწყობილობებისთვის; სახლის ავტომატიზაციის ჰაბები, რომლებიც შედგება ხმით მართვადი დინამიკებისგან, კომპიუტერული აპარატული უზრუნველყოფისა და ჩაწერილი პროგრამული უზრუნველყოფისგან, რომელიც ახორციელებს ნივთების ინტერნეტში (IoT) მართვადი ქსელური მოწყობილობების კონტროლს და დაკავშირებულია განათების აპარატურისა და სახლის უსაფრთხოების სიგნალიზაციასთან; ჭკვიანი სახლის ჰაბები, რომლებიც შედგება ხმით მართვადი დინამიკებისგან, კომპიუტერული აპარატული უზრუნველყოფის და ჩამოტვირთვადი პროგრამული უზრუნველყოფისგან, რომელიც ახორციელებს ნივთების ინტერნეტში (IoT)

მართვადი ქსელური მოწყობილობების კონტროლს და დაკავშირებულია განათების აპარატურისა და სახლის უსაფრთხოების სიგნალიზაციასთან; სახლის ავტომატიზაციის ჰაბები, რომლებიც იყენებს ხელოვნურ ინტელექტს (AI), რომლებიც შედგება ხმით მართვადი დინამიკებისგან, კომპიუტერული აპარატული უზრუნველყოფის და ჩაწერილი პროგრამული უზრუნველყოფისგან, რომლებიც ახორციელებს ნივთების ინტერნეტში (IoT) მართვადი ქსელური მოწყობილობების კონტროლს, და დაკავშირებულია განათების აპარატურისა და სახლის უსაფრთხოების სიგნალიზაციასთან; ჩამოტვირთვადი პროგრამული უზრუნველყოფა ქსელური მანქანების, სამზარეულოს ტექნიკის, HVAC სისტემების დასაკავშირებლად, ოპერირებისა და მართვისთვის ნივთების ინტერნეტში (IoT); მომხმარებელზე ორიენტირებული, ქსელთან დაკავშირებული აპარატურა, რომელიც გამოიყენება საწარმოს (არასაცხოვრებელი) გარემოში IoT-ის ისეთი პარამეტრების სამართავად, როგორცაა ტემპერატურა, ტენიანობა, ხმაური, ჰაერის ხარისხი; მომხმარებელზე ორიენტირებული, ქსელთან დაკავშირებული აპარატურა, შესასვლელი და გასასვლელი წერტილების კონტროლისთვის, როგორცაა კარებზე წვდომა, უსაფრთხოების საკონტროლო პუნქტები, სერვერის ოთახზე და სხვა სამუშაო სივრცეებზე წვდომა IoT-ში საწარმოს (არასაცხოვრებელი) გარემოში; ჩამოტვირთვადი პროგრამული უზრუნველყოფა ქსელური მოწყობილობების დასაკავშირებლად, ოპერირებისა და მართვისთვის სამუშაო სივრცეში ისეთი მონაცემების შესაგროვებლად, როგორცაა ტემპერატურა, ტენიანობა, ჰაერის ხარისხი და საწარმოს (არასაცხოვრებელი) ფარგლებში ნივთების ინტერნეტში (IoT) მუშაობისთვის; ჩამოტვირთვადი მობილური პროგრამული უზრუნველყოფა ქსელური მოწყობილობებისა და სენსორების დასაკავშირებლად ისეთი ოპერირებისა და მართვისთვის, როგორცაა საწარმოს (არასაცხოვრებელი) გარემოში ნივთების ინტერნეტში (IoT) სიმძლავრის გაზომვა, გარემოსდაცვით მაჩვენებლებზე ოპერირება; მომხმარებელზე ორიენტირებული, ქსელთან დაკავშირებული აპარატურა, რომელიც გამოიყენება საწარმოს (არასაცხოვრებელი) გარემოში ნივთების ინტერნეტის (IoT) სიმძლავრის მოხმარებისა და სიმძლავრის გაკონტროლების, გაზომვის, მართვისა და ოპტიმიზაციისთვის; ხელოვნურ ინტელექტსა და მანქანურ სწავლებაზე დაფუძნებული პროგრამული უზრუნველყოფა, რომელიც უზრუნ-

ველყოფს მომხმარებლის იდეის განხორციელებას შეგროვებული IoT მონაცემების მეშვეობით IoT სამეწარმეო (არასაცხოვრებელი) გარემოში მოახდინოს ისეთი პერიფერიული კომპიუტერული აპარატული უზრუნველყოფის ოპერირება და მართვა, როგორცაა კამერები, სენსორები და ამძრავები; ქსელური სერვერები; ინტერნეტ სერვერები; კომპიუტერული სერვერები; ციფრული მედია სერვერები; საკომუნიკაციო სერვერები [კომპიუტერული აპარატული უზრუნველყოფა]; სერვერები ვებ ჰოსტინგისთვის; ჩამოტვირთვადი კომპიუტერული პროგრამული უზრუნველყოფა, რომელიც შექმნილია ვებ სერვერებზე განსათავსებლად მონაცემთა ანალიზის, შენახვის, შეკითხვისა და სარეზერვო ასლის შესაქმნელად; ჩაწერილი კომპიუტერული პროგრამული უზრუნველყოფა, რომელიც შექმნილია ვებ სერვერებზე განსათავსებლად მონაცემთა ანალიზისთვის, შესანახად, შეკითხვებისთვის, სარეზერვო ასლის შესაქმნელად და მონაცემთა დაკარგვისა და გაჯონვის თავიდან ასაცილებლად; ქსელური როუტერები; ეთერნეტის გადამრთველები; უკაბელო წვდომის წერტილები; კომპიუტერის აპარატული უზრუნველყოფა; კომპიუტერული პროგრამული უზრუნველყოფა საკომუნიკაციო მოწყობილობების დაგეგმვის, კონფიგურაციის, განლაგების, ოპერირების, მართვისა და მონიტორინგისთვის; მონაცემთა შენახვის აპარატურა; VOIP ტელეფონები; ვიდეოკამერები; ვიდეოჩამწერები; ელექტრო ჩამრთველები; ელექტრული შტეფსელები, ჩანგლები; ვიდეოკამერები; ვიდეო დეკოდერი; პარკირების მართვის მოწყობილობები; კარზე წვდომა; დასწრების მოწყობილობა; ინტერკომი; სიგნალიზაციის მოწყობილობები; სერვერი შენახვისა და მართვისთვის.

42 – კომპიუტერული უსაფრთხოების კონსულტაცია; კონსულტაციები ინტერნეტ უსაფრთხოების სფეროში; კონსულტაციები მონაცემთა უსაფრთხოების სფეროში; კონსულტაციები სატელეკომუნიკაციო ქსელების უსაფრთხოების სფეროში; კომპიუტერული პროგრამული უზრუნველყოფისა და ქსელის უსაფრთხოების კვლევისა და განვითარების მომსახურება; კომპიუტერული პროგრამული უზრუნველყოფისა და ქსელის უსაფრთხოების მართვისა და ანალიზის მომსახურება, კერძოდ, ინფორმაციული ტექნოლოგიების (IT) სისტემებისა და ქსელების დისტანციური და ონლაინ რეჟიმში მართვისა და ანალიზის მომსახურება მესამე პირთათვის; კომპიუტერული პროგრამული უზრუნველყოფ-

ფისა და ქსელის უსაფრთხოების მართვისა და ანალიზის მომსახურება, რომელიც საშუალებას აძლევს მომხმარებლებს იხილონ რისკების მდგომარეობა და ქსელის ფუნქციონირება, თვალყური ადევნონ ქსელურ აქტივობას და მიიღონ შესაბამისი ანგარიშები; კომპიუტერული ქსელის უსაფრთხოების მართვა და ანალიზი, კერძოდ, კომპიუტერებისა და ქსელების სკანირება და შეღწევადობის ტესტირება ინფორმაციული უსაფრთხოების მოწყვლადობის შესაფასებლად; კომპიუტერული ქსელის უსაფრთხოების მართვა და ანალიზი კომპიუტერული უსაფრთხოებისა და რისკების პრევენციასთან დაკავშირებული პროგრამული უზრუნველყოფის განახლების სფეროში; ტექნიკური მხარდაჭერის მომსახურება, რომელიც დაკავშირებულია ანტივირუსული, სპამის საწინააღმდეგო, შპიონური და მავნე პროგრამებისგან დამცავი პროგრამული უზრუნველყოფის, ვებ-კონტენტის ფილტრაციის და/ან შეღწევადობის გამოვლენისა და პრევენციის უზრუნველყოფასთან ქსელურ მონაცემთა ღრუბელში დამუშავებისა და კომპიუტერული უსაფრთხოებისთვის; კომპიუტერული პროგრამული და აპარატურული პრობლემების დიაგნოსტიკა და ქსელური სისტემების მონიტორინგი; არაჩამოტვირთვად მონაცემთა ღრუბელში დამუშავების პროგრამული უზრუნველყოფის დროებითი გამოყენების უზრუნველყოფა ქსელში ჩართული ავტომობილების, სამხარულო ტექნიკისა და ჰაერის კონდიციონერების, ვენტილაციისა და გათბობის (HVAC) სისტემების დაკავშირების, ოპერირებისა და მართვისთვის ნივთების ინტერნეტში (IoT); სერვერების განთავსება პროვაიდერებთან, სერვერის იჯარა; ვებ-სერვერების გაქირავება; ინფრასტრუქტურა სერვისის სახით (IaaS), კერძოდ, სერვერების განთავსების მომსახურება მესამე პირების მიერ გამოსაყენებლად; კომპიუტერის განთავსების მომსახურება, კერძოდ, კომპიუტერის სერვერების განთავსებისთვის საჭირო ინფრასტრუქტურის უზრუნველყოფა მესამე პირთა მოწყობილობების გამოყენებით; კომპიუტერული მომსახურება, კერძოდ, ვირტუალური და არავირტუალური პროგრამული სერვერების, ვებსერვერების, ფაილური სერვერების, განთავსების სერვერების, დატვირთვის განაწილების სერვერების, რეზერვული სერვერების, მედია სერვერების და განსხვავებული სიმულაციის მონაცემთა ბაზის სერვერების მიწოდება მესამე პირთა კომპიუტერული და მონაცემთა შემნახველი ობიექტებისთვის; კომპიუტერული მომსახურება, კერძოდ, ვირ-

ტუალური და არავირტუალური აპლიკაციების, დატვირთვის განაწილების, ზარების ნაკადის, IPTV ნაკადის და ვიდეომეთვალყურეობის ნაკადის სერვერების უზრუნველყოფა მესამე პირთათვის; ტექნიკური მხარდაჭერის მომსახურება, კერძოდ, სერვერების ტექნიკური ადმინისტრირება მესამე პირთათვის და სერვერებთან დაკავშირებული პრობლემების დიაგნოსტიკის გზით გაანალიზება და მოგვარება; ინფრასტრუქტურა სერვისის სახით (IaaS), კერძოდ, ვირტუალური სერვერების ოპერირებისათვის განკუთვნილი პროგრამული უზრუნველყოფის განთავსების მომსახურება მესამე პირთათვის.

(260) AM 2026 134389 A

(210) AM 134389

(220) 2025 06 25

(731) შპს „გლობალთერმი“

მირიან მეფის ქ. 5, 0159, თბილისი, საქართველო

(540)



(591) ვარდისფერი, მალინისფერი, 1C1A41

ლურჯი, იასამნისფერში გადასული (მეწამული ლურჯი) (Purple Blue), თეთრი, მწვანე, ყვითელი, ცისფერი

(531) 26.07.25; 27.05.24; 29.01.15

(511)

6 – ჩვეულებრივი ლითონები და მათი შენადნობები, მადანი; ლითონის მასალები შენობებისა და ნაგებობებისთვის; ლითონის შენობები, ტრანსპორტირებადი; ჩვეულებრივი ლითონისგან დამზადებული არაელექტრული კაბელები და სადენები; ლითონისგან დამზადებული მცირე ზომის საგნები (კავეულობა); ლითონის კონტეინერები დასაწყობების ან ტრანსპორტირებისთვის; სეიფები.

7 – მანქანები და მანქანა-დანადგარები, სიმულაციური მომუშავე მანქანა-დანადგარები; მოტორები და ძრავები, სახმელეთო ტრანსპორტის მოტორებისა და ძრავების გარდა; გადასაბმელი და გადამცემი კომპონენტები მანქანებისთვის, სახმელეთო ტრანსპორტისთვის განკუთვნილის გარდა; სასოფლო-სამეურნეო ინსტრუმენტები,

ხელის იარაღების გარდა; ინკუბატორები კვერცხებისთვის; ავტომატური სავაჭრო აპარატები [სასმელების, შოკოლადის და სხვა პროდუქტებისთვის].

9 – სამეცნიერო, საკვლევი, სანავიგაციო, გეოდეზიური, ფოტოგრაფიული, კინემატოგრაფიული, აუდიოვიზუალური, ოპტიკური, აწონის, გაზომვის, სიგნალიზაციის, გამოსავლენი, ტესტირების, სამაშველო და სასწავლო აპარატურა და ინსტრუმენტები; აპარატურა და ინსტრუმენტები ელექტრობის გადაცემის, გადართვების, გარდაქმნის, დაგროვების, განაწილების ან გამოყენების რეგულირების ან მართვისთვის; აპარატურა და ინსტრუმენტები ხმის ან გამოსახულების ჩაწერის, გადაცემის, აღწარმოების ან დამუშავებისთვის; მონაცემების მაგნიტური მატარებლები, ჩასაწერი დისკები, ციფრული ან ანალოგიური ჩამწერი ან დამმახსოვრებლები; მონეტებზე მომუშავე აპარატების მექანიზმები, სალარო აპარატები, მთვლელი მოწყობილობები; კომპიუტერები და კომპიუტერის პერიფერიული მოწყობილობები; მყვინთავის სამოსი, მყვინთავის ნიღბები, მყვინთავის ყურსაცობები, ცხვირის სამაგრები მყვინთავებისა და მოცურავეებისთვის, მყვინთავის ხელთათმანები, სასუნთქი აპარატურა წყალქვეშა ცურვისთვის; ცეცხლმქრობი მოწყობილობები.

11 – განათების, გათბობის, გაგრილების, ორთქლწარმოქმნის, საჭმლის მომზადების, საშრობი, სავენტილაციო, წყალმომარაგების და სანიტარული აპარატურა და დანადგარები.

17 – დაუმუშავებელი და ნახევრად დამუშავებული რეზინი, გუტაპერჩი, გუმფისი, აზბესტი, ქარსი და ყველა ამ მასალის შემცველები; პლასტმასები და რეზინი დაპრესილი ფორმით წარმოებაში გამოსაყენებლად; დასაგმანი, შემაკავებელი და საიზოლაციო მასალა; არალითონური დრეკადი მილები და შლანგები.

37 – სამშენებლო მომსახურება; სამონტაჟო და სარემონტო მომსახურება; სამთო მოპოვება, ნავთობისა და გაზის ჭაბურღილები.

(260) AM 2026 134449 A

(210) AM 134449

(220) 2025 06 30

(731) შპს „ქარელის ხილი“

ილია ჭავჭავაძის გამზ. 75, 0179, თბილისი, საქართველო

(540)



(591) F9F2F2 თეთრი, ცისფერი, ლურჯი

(531) 26.04.22; 26.04.24; 27.05.24; 29.01.12

(511)

29 – თხილი, დამუშავებული; ხილის ჩირი.

(260) AM 2026 134551 A

(210) AM 134551

(220) 2025 07 07

(731) შპს „ქართული ჩაი ჩემპიონი“

ბაღის ქ., I ჩიხი 4, ბ. 3, 6010, ბათუმი, საქართველო

(540)

Te
T e a n i u m

(591) შავ-თეთრი

(531) 27.05.10

(511)

4 – არომატული სანთლები ბუნებრივი ინგრედიენტებით.

21 – ჩაიდნები, ჩაის დასაყენებელი ჩაიდნები, ჩაის საცრები, ფილტრები, ჭიქები და ჩაის დასაყენებელი ნაკრებები.

30 – ორგანული ჩაი ქართული წარმოშობის; ფხვნილი ჩაი; დაპრესილი ჩაი; ჩაი პორციებად დაფასოებული ბრიკეტების სახით; ჩაი პორციებად დაფასოებული კვადრატების სახით, რომელთა წონა არის 2-5 გრამი; მცენარეული ჩაი (tisane) მოცვის, ჟოლოს, თუთის ფოთლებისა და სხვა ნატურალური ინგრედიენტებისგან, სამკურნალო მცენარეების გამოკლებით; ალკოჰოლისგან თავისუფალი ფერმენტირებული სასმელი – კომბუჩა ჩაის ფოთლების (Camellia sinensis) საფუძველზე.

32 – ალკოჰოლისგან თავისუფალი სასმელები; ფერმენტირებული ალკოჰოლისგან თავისუფალი სასმელები, მათ შორის, კომბუჩა მცენარეული ჩაიდან (tisane), რომელიც დამზადებულია მოცვის, ჟოლოს, თუთის ფოთლებისა და სხვა

ნატურალური მცენარეებისგან, სამკურნალო მცენარეების გამოკლებით.

35 – საცალო და ონლაინ გაყიდვები მარკეტ-პლეისების მეშვეობით, მარკეტინგი და რეკლამა.

43 – ჩაის სივრცის მომსახურება ადგილზე წარმოებითა და გაყიდვით.

(260) AM 2026 134744 A

(210) AM 134744

(220) 2025 07 21

(731) შპს „სიბელ თერმი“

აკაკი წერეთლის გამზ. 110 / ბაქრაძის

ქ. 3/5, 0119, თბილისი, საქართველო

(540)



(591) FFFFFF მწვანე, შავი, თეთრი

(531) 26.04.06; 26.04.07; 26.04.22; 26.04.24;
27.05.01; 27.05.17; 27.05.24; 29.01.13

(511)

11 – წყლის გასაფილტრი საშუალებები, ჰაერის, კონდიციონერების დასამუშავებელი საშუალებები.

(260) AM 2026 134981 A

(210) AM 134981

(220) 2025 08 05

(731) სს „ნიკორა ტრეიდი“

ალ. მრევლიშვილის ქ. 2, 0180, თბილისი, საქართველო

(740) მელანო გოგისვანიძე

(540)



(591) FFFFFF თეთრი, 8B9556 სალათისფერი

(531) 02.01.23; 04.05.02; 05.07.27; 27.05.01; 28.19;
29.01.12

(511)

30 – ყავა, ჩაი, კაკაო და ყავის შემცველები; ბრინჯი, მაკარონი და ატრია; ტაპიოკა და საგო; ფქვილი და მარცვლეულის პროდუქტი; პურ-

ფუნთუშეული, მაკარონი და საკონდიტრო ნაწარმი; შოკოლადი; ნაყინი, შარბათი და სხვა საკვები ყინული; შაქარი, თაფლი, ბადაგი; საფუარი, საცხობი ფხვნილები; მარილი, სანელებლები, საკმაზები, დაკონსერვებული მწვანილი; ძმარი, საწებლები და სხვა საკაზმი; ყინული (გაყინული წყალი).

(260) AM 2026 134987 A

(210) AM 134987

(220) 2025 08 05

(310) 99031225

(320) 2025 02 06

(330) US

(731) შპს „გრეიფ ჰანთერს“

მიხეილ თამარაშვილის ქ. 6, 0168,

თბილისი, საქართველო

(740) ნათელა ოთარიძე

(540)

GILAURI

(591) შავი-თეთრი

(511)

33 – ალკოჰოლიანი სასმელები, ლუდის გარდა.

(260) AM 2026 135100 A

(210) AM 135100

(220) 2025 08 11

(731) ტლმ ინტერნეიშენალ ფზი

პლოტ – S61306, სტრიტ S1701, ჯანკშენ

№ S11, ჯებელ ალი ფრი ზოუნ, დუბაი,

არაბთა გაერთიანებული საამიროები

(740) მერაბ კვიციანიძე

(540)

LIGHTWAVE

(591) შავ-თეთრი

(531) 26.15.09; 26.15.15; 27.05.01; 27.05.22

(511)

9 – კაბელები, ელექტრული; ვიდეოკამერები, კამკორდერები; ფოტოაპარატები; ბატარეები, ელექტრული; ელექტროაკუმულატორები სატრანსპორტო საშუალებებისათვის, აკუმულატორები, ელექტრული, სატრანსპორტო საშუალებებისათვის; აკუმულატორის დამტენები; დამმუხტველები ელექტროაკუმულატორებისათვის; მცველები; კომპიუტერული თამაშების პროგრამები, ჩამოტვირთვადი; კომპიუტერული თამაშების პროგრამები, ჩაწერილი; კომპიუტერის აპარატული უზრუნველყოფა; კომპიუტერის კლავიატურები; კომპიუტერის მეხსიერების

ბლოკები; კომპიუტერული ქსელების მარშრუტიზატორები; კომპიუტერის ოპერაციული პროგრამები, ჩაწერილი; კომპიუტერის პერიფერიული მოწყობილობა; კომპიუტერული პროგრამები, ჩამოტვირთვადი; კომპიუტერული პროგრამები, ჩაწერილი; კომპიუტერის ეკრანის დამცველი პროგრამა, ჩაწერილი ან ჩამოტვირთვადი; კომპიუტერული სისტემის პროგრამული უზრუნველყოფის აპლიკაცია, ჩასატვირთი; კომპიუტერული უზრუნველყოფის პლატფორმები, ჩაწერილი ან ჩამოტვირთვადი; კომპიუტერის პროგრამული უზრუნველყოფა, ჩაწერილი; კომპიუტერები; მართვის პულტები, ელექტრული; სერვო ძრავების კონტროლერები; კონვერტერები, გარდამქმნელები, ელექტრული; სპილენძის სადენი, იზოლირებული; დისკამპრავები კომპიუტერისათვის; მონაცემთა დამუშავებელი მოწყობილობები; ოპტიკურ-ბოჭკოვანი კაბელები; ელექტრო შტეფსელები; ელექტრონული ინტერაქტიური თეთრი დაფა; ანთების სისტემის ბატარეები; სინათლის გამოსხივების დიოდები; მელნის კარტრიჯები, შეუვსებელი, პრინტერებისა და ფოტოკოპირგადამღები აპარატურისთვის; ინტერფეისები კომპიუტერებისათვის; ინვერტორები [ელექტრობა]; ყურსასმენები; ფულის დასათვლელი და დასახარისხებელი მანქანები; მონიტორები [კომპიუტერის აპარატული უზრუნველყოფა]; მონიტორები [კომპიუტერული პროგრამები]; თავი (კომპიუტერის პერიფერიული ხელსაწყო); ნოუტბუკები [პორტატიული კომპიუტერები]; მოდემები; ლეპტოპები; ფოტოგალვანური ელემენტები; კომპიუტერის პრინტერები; ფოტოკოპირების მოწყობილობები [ფოტოგრაფიული, ელექტროსტატიკური, თბური]; პროცესორები [ინფორმაციის დასამუშავებელი ცენტრალური ბლოკები]; სკანერები [ინფორმაციის დასამუშავებელი მოწყობილობა]; სკანერები [აპარატურა] ავტომატური დიაგნოზირებისთვის; მზის ბატარეები; მზის პანელები ელექტროენერჯის გამომუშავებისთვის; ტელევიზორები; გადამრთველები, ელექტრული; ძაბვის ნახტომის დამცავი რეგულატორები; კარტრიჯები, ცარიელი, პრინტერებისა და ფოტოკოპირების აპარატურისთვის; ტრანსფორმატორები [ელექტრობა]; USB ფლემ-მეხსიერება; უსადენო გადასატანი პრინტერები ლეპტოპებთან და მობილურ მოწყობილობებთან გამოყენებისთვის; სადენები, ელექტრული.

11 – საშრობი კარადა; ჰაერის დეზოდორირების აპარატები, აპარატები ჰაერის დეზოდორაციის-

თვის; ჰაერის გამაცივებელი მოწყობილობები; ფილტრები ჰაერის კონდიციონერისათვის; ჰაერ-შემთბობები; ჰაერის საშრობი მოწყობილობები, საშრობი მოწყობილობები (ჰაერის); ჰაერის კონდიციონერის დანადგარები; ჰაერის გასაფილტრი დანადგარები; ცხელ ჰაერზე მომუშავე გათბობის აპარატები; ჰიდრანტები; ვენტილატორები [ჰაერის კონდიციონერები]; კალორიფერები; სატრანსპორტო საშუალებების ჰაერის კონდიციონერები; ჰაერის კონდიციონერის აპარატები; წყალსადენი დანადგარები; საკვების თბური დამუშავების ჭურჭლეული, ელექტრული; საკვების თბური დამუშავების აპარატები და დანადგარები; წყლის გამწმენდი დანადგარები; წყლის მფილტრავი აპარატები; სამაცივრო დანადგარები წყლისათვის; სასმელი წყლის ფილტრები; ღუმლები, გარდა ლაბორატორიული გამოყენებისა, ღუმლები, ლაბორატორიული ღუმლებისგან განსხვავებული; შესაწავი აპარატები, ტაფები, გრილები (სამზარეულოს ხელსაწყოები); სამზარეულოს ქურები [ღუმლები]; წყლის გამწმენდი აპარატები და მანქანები; ჰაერის გასაწმენდი აპარატები და მანქანები; ვენტილატორები [ჰაერის კონდიციონერის დანადგარის ნაწილები]; ვენტილაციის დანადგარები და აპარატები [ჰაერის კონდიციონერები]; წყლის დასარბილებელი აპარატები და ხელსაწყოები; წყალმომარაგების სისტემის დანადგარები; წნევის ქვეშ დამუშავების სწრაფსახარში ქვაბები [ავტოკლავი], ელექტრული, ქვაბები, ელექტრული; პირადი მოხმარების ელექტროვენტილატორები; მიკროტალღური ღუმლები [სამზარეულო აპარატურა]; მიკროტალღური ღუმლები სამრეწველო მიზნებისათვის; მრავალფუნქციური ქვაბები; ცხელი ჰაერით შესაწავი მანქანა; უკუოსმოსის დანადგარები; ელექტროქვაბები.

(260) AM 2026 135196 A

(210) AM 135196

(220) 2025 08 18

(731) შპს „ნიმა“

კორნელი კეკელიძის ქ. 5, ბ. 6, 0179, თბილისი, საქართველო

(540)

მაჯესტიკი ნიუ იორკი

(591) F7CACA შავ-თეთრი

(511)

14 – ვერცხლისგან, ოქროსგან და პლატინისგან დამზადებული ბეჭდები, საქორწინო ბეჭდები,

სამაჯურები, საყურეები და ყელსაბმეები; საიუველირო ნაწარმი, ძვირფასი და ნახევრად ძვირფასი ქვები; საათები და ქრონომეტრული ინსტრუმენტები.

(260) AM 2026 135203 A

(210) AM 135203

(220) 2025 08 19

(731) ბორის კრასოვსკი

დიდმის მასივი, II კვარტ., კორპ. 8ა, ბ. 20, 0159, თბილისი, საქართველო

(540)



(591) შავ-თეთრი

(531) 26.04.05; 26.04.22; 26.04.24; 27.05.01; 27.05.10; 29.01.12

(526) GEORGIA

(511)

37 – სატრანსპორტო საშუალების ტექნიკური მომსახურება და რემონტი; ავტომობილების აღდგენის მომსახურება; თუნუქის ცივად გასწორება.

(260) AM 2026 135376 A

(210) AM 135376

(220) 2025 09 01

(731) შპს „ომნია ჯორჯია“

მეფე მირიანის ქ. 49, ბ. 177, საბურთალოს რაიონი თბილისი, საქართველო

(740) შალვა გვარამაძე

(540)



(591) შავ-თეთრი

(531) 27.05.01

(526) GEORGIA, ჯ(ო)რჯ(ი)ა

(511)

19 – ყველა საქონელი შემავალი მე-19 კლასში, კერძოდ, ალუბასტრი; აზბესტცემენტი; აზბესტის სამშენებლო ხსნარები; ასფალტი; ასფალტის საფარი გზებისთვის; აგური; აგურის (ქვის

წყობის შემკვრელი ნივთიერებები; ანძები (ბოდები), არალითონური; არამნათი და არამექანიკური საგზაო ნიშნები, არალითონური; არამნათი და არამექანიკური ნიშნები, არალითონური; აკვარიუმები (კონსტრუქციები); აკლდამები, არალითონური; აკვარიუმის ხრეში; აკვარიუმის ქვიშა; ასაწყობი სახლები [გამზადებული მონტაჟისთვის], არალითონური; არალითონური ჯავშანსაფარი; არალითონური დროშის ტარები; აკუსტიკური პანელები, არალითონური; ბიტუმი; ბლანტი სითხით გაჟღენთილი სამშენებლო თამასები; ბარაკები; ბეტონი; ბეტონის სამშენებლო ელემენტები; ბიტუმის სამშენებლო მასალა; ბრიკეტის ან აგურის [ქვის] წყობის შემკვრელი ნივთიერებები; ბიტუმის ქალაღი სამშენებლო; ბუხრის პირნაკეთობა; ბიტუმის საფარები სახურავისათვის; ბრძმედის ცემენტი; ბუნკერები, არალითონური; ბლანტი საჟღენთი მასალა; ბუიები, არალითონური, არამნათი; ბეტონის შეფიცვრა, არალითონური; ბიუსტები (ქვის, ბეტონის ან მარმარილოს -); ბოდები, არალითონური; ბრონირებული მასალა, არალითონური; ბგერაშეუღწევადი ჯიხურები, გადასატანი, არალითონური; გზის სამშენებლო და მოსაკირწყლო მასალები; გრანიტი; გზის საფარის სარემონტო შემკვრელი მასალები; გადასაადგილებელი კონსტრუქციები, არალითონური; გრანულირებული მინა (გზის მოსანიშნი -); გზის მოსანიშნი ფურცლები და ზოლები ხელოვნური მასალისაგან; გარანდული ხიმინჯები, არალითონური; გზის საფარი მასალა; გადასატანი სათბურები, არალითონური; გისოსები, არალითონური; გემსაბმელი ბოძკინტები, კნებტები, არალითონური; გზის საფარი ფილები, არალითონური; გეოტექსტილი; გოფირებული კარები, არალითონური; დამუშავებული ხე-ტყე; დახერხილი ხე-ტყე; დაუმუშავებული ცარცი; დარაბები, ლითონისა და ქსოვილისგან დამზადებულის გარდა; დარაბები, არალითონური; დასაფარი მასალა (სამშენებლო), არალითონური; დამცავი ბარიერები გზებისათვის, არალითონური; დასაფარი მასალა (სამშენებლო), არალითონური; ენერჯის გადამცემი ანძები, არალითონური; ენერჯის გადამცემი ბოდები, არალითონური; ერთად შეგროვებული კორპი სამშენებლო; ვერცხლის შემცველი ქვიშა; ვიტრაჟები; ვოლიერები (კონსტრუქციები), არალითონური; ველოსიპედის დასაყენებელი კონსტრუქციები, არალითონური; ვინილის მიმმართველი ძელები; ზღუდარები კარებისა და ფანჯრებისათვის, არალითონური; ზღურბლები, არალითონური; თიხა (აგურის); თაბაშირი; თი-

ხა; ირიბანები, არალითონური; იატაკები, არალითონური; იატაკის, ფენილის ფილები, არალითონური; იატაკის ფენილის ფილები, არალითონური; იატაკის არალითონური დაუმადრებელი ფიცრები; კესონები წყალქვეშა სამშენებლო სამუშაოებისათვის; კირქვა; კირი; კონსტრუქციები, არალითონური; კარნიზები, ლავგარდანები არალითონური; კუთხოვანები, არალითონური; კარები, არალითონური; კვარცი; კიბის საფეხურები, არალითონური; კოჭები, ძელები, არალითონური; კიბის ჩანა, არალითონური; კედლის მოსაპირკეთებელი სამშენებლო მასალა, არალითონური; კრამიტი, არალითონური; კომპურები, ტრამპლინები წყალში ხტომისათვის, არალითონური; კარის ლირსები, არალითონური; კედლის შესამოსი პანელები, არალითონური; კარის ჩარჩოები, არალითონური; კირიანი მერგელი; კვამლსადენები, არალითონური; კიბეები, არალითონური; კრამიტი, არალითონური; კედლის სამშენებლო ფილები, არალითონური; ლარტყები, არალითონური; ლელქაში, სამშენებლო; ლერწმის შეცხოვნილი ნაწიხები (სამშენებლო მასალა); მოაჯირები არალითონური; მუყაო (სამშენებლო); მინა (სამშენებლო); მილები (წყალსადინარი), არალითონური; მილები (წყალსადენი), არალითონური; მილსადენის განტოვებები, არალითონური; მესრები (საფლავის), არალითონური; მემორიალური დაფები, არალითონური; მნათი ფენილი გზებისთვის; მაკადამი [გზის ღორღიანი საფარი]; მაგნეზიური ცემენტი; მარმარილო; მუხის ტკეჩი; მოზაიკა (სამშენებლო); მესრები, არალითონური; მოსაპირკეთებელი სამშენებლო მასალა, არალითონური; მთის ბროლი [კვარცი]; მყარი სამშენებლო მილები, არალითონური; მცურავი ნავმისაბმელები, არალითონური; მერქნის მასის სამშენებლო მუყაო; მილები (სადრენაჟო -), არალითონური; მილსადენები (სადაწნეო), არალითონური; მილსადენები (სავენტილაციო და ჰაერის კონდიციონერების დანადგარების), არალითონური; მწერების საწინააღმდეგო ბადე, არალითონური; მთის ბროლი; მომინაქრებული/ემალირებული მინა, სამშენებლო; მცურავი კარები, არალითონური; ნივნივები (სახურავის); ნაწილობრივ დამუშავებული ხეტყე; ნარანდიანი ხიმინჯები, არალითონური; ოლივინი მშენებლობისათვის; ორანჟერის კარკასები, არალითონური; პირუტყვის სადგომები, არალითონური; პარკეტის პლინთუსები; პარკეტი; პარმადები (კონსტრუქციები), არალითონური; პლატფორმები, ასაწყობი, არალითონური; პანელები (სამშენებლო), არალითონური; პორ-

ფირი (ქვა); პლასტმასის ღობეები ლანდშაფტისათვის; ჟალუზები, არალითონური; რეკლამისა და განცხადებების სვეტები, არალითონური; რძისფერი მინა მშენებლობისთვის; რკინიგზის შპალები, არალითონური; სამეთუნეთიხა; სავაჭრო ფარდულები; საგდულიანი კარები, არალითონური; სამშენებლო ხეტყე; სანაკეთო ხის მასალა; საფანერე მერქანი; სახურავის წყალსადენი მილები, არალითონური; სამშენებლო მუყაო; სამშენებლო ხსნარები; საკვამურები, არალითონური; სამშენებლო ქაღალდი; საპირაპირე ზესადებები სახურავის ჰიდროიზოლაციისათვის, არალითონური; სათვალერებელი ჭის სახურავები, არალითონური; სახურავი მასალა, არალითონური; საჯინბოები, არალითონური; საფლავის ქვა, არალითონური; სამსხმელო ყალიბები, არალითონური; საღუმლე ცემენტი; სარკის მინა ფანჯრებისათვის (სამშენებლო); სარაკეტო გამშვები დანადგარის პლატფორმები; საყალიბე ხეტყე; საგლესები [სამშენებლო მასალა]; საპირაპირე ზესადებები ჰიდროიზოლაციისათვის, სამშენებლო, არალითონური; სასიგნალო არამნათი, არამექანიკური პანელები, არალითონური; საციგურაო მოედნები (კონსტრუქციები), არალითონური; სამშენებლო ქვა; საფლავის ქვები; საქათმეები, არალითონური; სახურავები, არალითონური; საფლავები, არალითონური; საიზოლაციო მინა, სამშენებლო; საარმატურო სამშენებლო მასალა, არალითონური; საცურაო აუზები (კონსტრუქციები), არალითონური; სამშენებლო მასალა, არალითონური; საღებავის შესასხურებელი კაბინები, არალითონური; საკვამურის დეფლექტორები, არალითონური; საკვამურის, საკვამლე მილის ხუფები, არალითონური; საკვამურის დამაგრებლები, არალითონური; სადრენაჟო მილის სარქვლები, ლითონისა და პლასტმასისაგან დამზადებულის გარდა; საფლავის ძეგლები, არალითონური; საფლავის სტელები, არალითონური; საფოსტო ყუთები ქვის ან აგურისაგან; სახურავები მზის ელემენტებით, არალითონური; საფლავის დაფები, არალითონური; სამშენებლო ფილები, არალითონური; სვეტები, არალითონური, სამშენებლო; საყრდენები, არალითონური, სამშენებლო; სათამაშო ქვიშა; სამშენებლო მასალები იზოლაციური თვისებებით, არალითონური; ტელეფონის კაბინები, არალითონური; ტიხრები, არალითონური; ტუფი; ტელეგრაფის ბოძები; ტერაკოტა; ტენტი (კოტეჯი) არალითონური; ტურნიკეტები, არალითონური; უსაფრთხო არმირებული მინა; ფირფიცარი; ფიცრის შემონაკერი; ფისები;

ფილები (ცემენტის -); ფიქალი; ფანჯრები, არალითონური; ფანჯრები (კონსტრუქციები), არალითონური; ფანჯრის სარკმლები, არალითონური; ფანჯრის მინა, სატრანსპორტო საშუალების ფანჯრის მინის გარდა; ფანჯრის მინა სამშენებლო; ფრინველების აბაზანები (კონსტრუქციები), არალითონური; ფენილი გზები-სათვის, არალითონური; ფანჯრის ჩარჩოები, არალითონური; ფილები (სამშენებლო) არალითონური; ფიცარფენილები; ფანჯრის საგდულები, არალითონური; ქვა; ქვა; ქვანახშირის კუპრი; ქვიშაქვა (სამშენებლო); ქვიშაქვის მილები; ქანდარები; ქვის ნაკეთობა; ქვის რეზერვუარები; ქვიშა, საყალიბე ქვიშის გარდა; ქანდაკებები (ქვის, ბეტონის ან მარმარილოს); ქსილოლიტი; ქვის, ბეტონის ან მარმარილოს მხატვრული ნაკეთობა; ქვის, ბეტონის ან მარმარილოსგან დამზადებული მინიატურული ქანდაკებები; ქვის, ბეტონის ან მარმარილოსგან დამზადებული სტატუები; ქვაყორე; ქუჩის წყალსადენი მილები, არალითონური; ქვის, ბეტონის ან მარმარილოსგან გამოქანდაკებული სამახსოვრო თასები; ქვის, ბეტონის ან მარმარილოს საპრიზო თასები; ღორდი; ღობეები, არალითონური; ყავარი გადასახურად; ყალიბები კარნიზებისათვის, ლავგარდანებისათვის, არალითონური; ყალიბები, არალითონური, მშენებლობისთვის; შიფერი; შიფერი გადახურვისათვის; შიფერის ფქვილი; შპონი; შენობის ჩონჩხები/კარკასები, არალითონური; შუშის გრანულები გზის მოსანიშნი; შენობების რეზინის საკისრეები სეისმური იზოლაციისთვის; ჩარჩოები, არალითონური, მებაღეობისთვის; ცეცხლგამძლე აგური; ცემენტი; ცეცხლგამძლე მასალა; ცემენტის შემცველი ცეცხლგამძლე დასაფარი მასალა; ცემენტის სვეტები; ცეცხლგამძლე სამშენებლო მასალა, არალითონური; ძეგლები, არალითონური; ძეგლები, კოჭები, არალითონური; წარბები კარნიზებისათვის, ლავგარდანებისათვის, არალითონური; წყალსადენი მილების სარქვლები, ლითონისა და პლასტმასისაგან დამზადებულის გარდა; წიდა [სამშენებლო მასალა]; წარბები (სამშენებლო), არალითონური; წიდაბლოკი; ჭერის ლამფა, არალითონური; ჭიშკრები, არალითონური; ჭკვიანი მინა მშენებლობისთვის; ხის ლარტყები; ხის საფარი გზებისათვის; ხარაჩოები, არალითონური; ხრეში; ხის წვრილი ძეგლები; ხელოვნური ქვა; ხის ფიცარი სამშენებლო; ხის ლარტყები [სადურგლო]; ხის პლინთუსები; ჯავშნიანი კარები, არალითონური.

37 – ყველა მომსახურება შემავალი 37-ე კლასში, კერძოდ, ავეჯის მოვლა; ასფალტის დაგება; ავტომობილების ტექნიკური მომსახურება და რემონტი; ავეჯის გადასაკრავების რემონტი; ანტიკოროზიული დამუშავება; აბრების შეღებვა ან განახლება; ავეჯის რესტავრაცია; ავტოგასამართი სადგურები [საწვავით შევსება და ტექნიკური მომსახურება]; აგურის წყობა; ამწეების გაქირავება [სამშენებლო ტექნიკა]; ავტომობილების ძარების გამართვა; ავეჯის გადასაკრავი მასალის არომატიზება; ავეჯის გადასაკრავი მასალის სანიტარიზაცია; ბულონურების გაქირავება; ბეწვეულის მოვლა, წმენდა და აღდგენა; ბაზრობის ფარდულებისა და პავილიონების მშენებლობა; ბატარეების დამტენების გაქირავება; გემთმშენებლობა; გათბობის დანადგარების დაყენება და რემონტი; გალაქვა; გზების მოკირწყვლა; გადახურვითი სამუშაოები; გადასატანი დამტენების გაქირავება; დამცავი სიგნალიზაციის დაყენება და რემონტი; დეზინფექცია; დამბების მშენებლობა; დასუფთავების მანქანების გაქირავება; დეკორატიული თეთრეულის გასუფთავება; დანების ალესვა; დამხმარე მოწყობილობების ინსტალაცია სამშენებლო სივრცეში; ელექტროხელსაწყოების დაყენება და რემონტი; ექსკავატორების გაქირავება; ელექტრულ დანადგარებში არსებული დაბრკოლების ლიკვიდაცია; ელექტროგადამცემი ხაზების რემონტი; ელექტრიკოსის მომსახურება; ელექტრული ტრანსპორტის დამუხტვა; ზუმფართით დამუშავება; თვითმფრინავების ტექნიკური მომსახურება და რემონტი; თეთრეულის რეცხვა; თეთრეულის დაუთოება; თოვლის წმენდა; კინოპროექტორების ტექნიკური მომსახურება და რემონტი; კარიერების დამუშავება; კომპიუტერების დაყენება, მომსახურება და რემონტი; კარ-ფანჯრის დაყენება; კაბელების გაყვანა; კონსულტაციები საინფორმაციო ტექნოლოგიების სფეროში, დაკავშირებული კომპიუტერული სისტემების დაყენებას, ტექნიკური მომსახურებასა და რემონტთან; ლიფტების დაყენება და რემონტი; ლიფტების ტექნიკური მომსახურება დისტანციური მართვის სისტემის საშუალებით; მშენებლობა; მანქანა-მოწყობილობების დაყენება, ტექნიკური მომსახურება და რემონტი; მილსადენების მშენებლობა და ტექნიკური მომსახურება; მზის ქოლგების შეკეთება; მოქლონვა; მწყობრიდან გამოსული სატრანსპორტო საშუალებების რემონტი; მშრალი წმენდა; მშენებლობასთან დაკავშირებული ინფორმაციით უზრუნველყოფა; მუსიკალური ინსტრუმენტების რესტავრაცია; მუსიკალური ინ-

სტრუქტურების აწყოფა; მელნიანი კარტირების შევსება; მომსახურება საოჯახო საქმიანობაში [დასუფთავების სამსახური]; მობილური ტელეფონების ბატარეების დატენა; მცირე ლანდშაფტური არქიტექტურული მომსახურება (შემოღობვა, ბილიკების დაგება, ქუჩების მოკირწყვლა, გარე განათების დაყენება და ა. შ.); ნავსადგურების მშენებლობა; ნავთობის ან გაზის ჭაბურღილების ღრმა ბურღვა; ნანგრევების გათხრა, არქეოლოგიური მიზნებისგან განსხვავებული; ორთქლის ქვაბების წმენდა და რემონტი; პემზით წმენდა; რეცხვა; რბილი ავეჯის განახლება; სამრეცხაოების მომსახურება; სანთურების ტექნიკური მომსახურება და რემონტი; საოფისე ტექნიკის დაყენება, ტექნიკური მომსახურება და რემონტი; სახანძრო სიგნალიზაციის დაყენება და რემონტი; საცავი ოთახების ტექნიკური მომსახურება და რემონტი; სამშენებლო ტექნიკის გაქირავება; საკვამურების წმენდა; სეიფების ტექნიკური მომსახურება და რემონტი; სამშენებლო სამუშაოების ზედამხედველობა; სამზარეულოს მოწყობილობების დაყენება; სამშენებლო ნაგებობათა დემონტაჟი; საწყობის მშენებლობა და რემონტი; სამშენებლო ნაგებობათა ჰერმეტიზაცია; სატრანსპორტო საშუალებების დაზეთვა; საათების მოვლა და რემონტი; სამრეწველო საწარმოების მშენებლობა; საირიგაციო მოწყობილობების დაყენება და რემონტი; სამშენებლო ნაგებობების იზოლაცია; სატრანსპორტო საშუალებების რეცხვა; სატრანსპორტო საშუალებების პოლირება; საბურავის პროტექტორების აღდგენა; საბურავების პროტექტორების აღდგენა; სამაცივრო მოწყობილობების დაყენება და რემონტი; სატრანსპორტო საშუალებების ანტიკოროზიული დამუშავება; სატრანსპორტო საშუალებების ტექნიკური მომსახურება; სატრანსპორტო საშუალებების წმენდა; სოფლის მეურნეობის, მეზღობის, აკვაკულტურის და მეტყვეობის მავნებლებისგან განსხვავებული პარაზიტების განადგურება; სარემონტო სამუშაოებთან დაკავშირებული ინფორმაციით უზრუნველყოფა; სასარგებლო წიაღისეულის მოპოვება; საბურავების ვულკანიზაცია [აღდგენა]; სრულად ან ნაწილობრივ გაცვეთილი ძრავების აღდგენა; სრულად ან ნაწილობრივ გაცვეთილი მანქანების აღდგენა; საიდუმლო საკეტების რემონტი; საცურაო აუზების ტექნიკური მომსახურება; სამშენებლო კონსულტაცია; სადურგლო მომსახურება; სადრენაჟო ტუმბოების გაქირავება; სარეცხი მანქანების გაქირავება; სატრანსპორტო საშუალებების აკუმულატორების დატენა; სა-

ბურავების ბალანსირება; სამედიცინო ინსტრუმენტების სტერილიზაცია; სოფლის მეურნეობის, მეზღობის, აკვაკულტურისა და მეტყვეობის პარაზიტებისგან განსხვავებული მავნებლების განადგურება; სატრანსპორტო საშუალებების გარე, შიგა და მექანიკური ნაწილების აწყოფა შეკვეთით; სამონტაჟო მომსახურება ავეჯის აწყოფისთვის; სადურგლო მომსახურება [ხის ნაკეთობების შეკეთება]; სამედიცინო ხელსაწყოების დასხივება; სამედიცინო ინსტრუმენტების სტერილიზატორების გაქირავება; ტანსაცმლის განახლება; ტანსაცმლის შეკეთება; ტყავის ნაწარმის მოვლა, წმენდა და შეკეთება; ტანსაცმლის წმენდა; ტანსაცმლის ორთქლით დაუთოება; ტუმბოების რემონტი; ტელეფონების დადგმა და რემონტი; ტონერული კარტირების შევსება; ფოტოაპარატების შეკეთება; ფეხსაცმლის შეკეთება; ფანჯრების წმენდა; ქვის სამუშაოები; ქუჩის დასასუფთავებელი მანქანების გაქირავება; ქუჩების დასუფთავება; ქირურგიული ინსტრუმენტების დეზინფექცია; ღუმლების დაყენება და რემონტი; შენობების დასუფთავება [ინტერიერი]; შპალერის გაკვრა; შიდა და გარე სამღებრო სამუშაოები; შებათქაშება; შენობების გარე ზედაპირების გასუფთავება; შრეებად ჰიდრაულიკური გახლეჩვა; წყალქვეშა მშენებლობა; წვიმის ქოლგების შეკეთება; წყალ და გაზგაყვანილობის და სანტექნიკის სამუშაოები; წყალქვეშა სარემონტო სამუშაოები; წყალდიდობისგან დამცავი აღჭურვილობების ინსტალაცია და აღდგენა; ჭაბურღილების ბურღვა; ჭურჭლის სარეცხი მანქანების გაქირავება; ჭურჭლის საშრობი მანქანების გაქირავება; ხელახალი მოკალვა; ხარაჩოების მონტაჟი; ხელოვნური თოვლის საფარის შექმნის მომსახურება; ხელოვნების ნიმუშების რესტავრაცია; ხელოვნური საფარის დაგება; ჰაერის კონდიციონერების მოწყობილობების დაყენება და რემონტი.

(260) AM 2026 135392 A

(210) AM 135392

(220) 2025 09 02

(731) მილენიუმ & კოპტკორნ ინტერნეიშენელიმიტიდ

9 რაფლეს პლეის, N12-01 რეპაბლიკ

პლაზა, 048619, სინგაპური

(740) შალვა გვარამაძე

(540)

THE BILTMORE

(591) ღია ყავისფერი
(531) 27.05.01; 29.01.02
(511)

35 – კონსულტაციები ბიზნესის მართვაში; საქმიანი ინფორმაციით უზრუნველყოფა; სასტუმროების ბიზნესის მართვა; მომსახურება საზოგადოებრივი ურთიერთობის სფეროში; მარკეტინგი; რეკლამა.

43 – სასტუმროს მომსახურებები; ადგილების დაჯავშნა სასტუმროში; დროებითი საცხოვრებლის დაჯავშნა; დროებითი საცხოვრებლის უზრუნველყოფის მომსახურება (სასტუმროები, პანსიონები); დროებითი საცხოვრებლით უზრუნველყოფა (ჩამოსვლის და გამგზავრების მართვა); გაქირავება (დროებითი საცხოვრებლის); შეხვედრების ჩასატარებელი ოთახების გაქირავება; კაფეტერიებით მომსახურება; რესტორნებით მომსახურება; სასაუზმეებით მომსახურება; მზარეულობასთან დაკავშირებული ინფორმაცია და რჩევები; საკვების შეკვეთით დამზადება; საკვებისა და სასმლის ადგილზე მიტანა (წვეულებების მომსახურება).

(260) AM 2026 135394 A

(210) AM 135394

(220) 2025 09 03

(731) შპს „ტაბაკრო“

ქერჩის ქ. 35, 0167, თბილისი, საქართველო

(540)



(591) წითელი, ყვითელი, შავი, თეთრი

(531) 01.03.02; 01.03.08; 01.15.11; 03.01.06;
27.05.01; 29.01.13

(511)

30 – ყავა, ჩაი, კაკაო და ყავის შემცველები; ბრინჯი, მაკარონი და ატრია; ტაპიოკა და საგო; ფქვილი და მარცვლეულის პროდუქტი; პურ-ფუნთუშეული, მაკარონი და საკონდიტრო ნაწარმი; შოკოლადი; ნაყინი, შარბათი და სხვა სა-

კვები ყინული; შაქარი, თაფლი, ბადაგი; საფუარი, საცხობი ფხვნილები; მარილი, სანელებლები, საკმაზები, დაკონსერვებული მწვანილი; ძმარი, საწებლები და სხვა საკაზმი; ყინული (გაყინული წყალი).

(260) AM 2026 135499 A

(210) AM 135499

(220) 2025 09 11

(731) ლევან ფირცხალავა

რუსთავის გზატკეცილი, კორპ. 12 „ვ“, „გ“, ბ. 53, თბილისი, საქართველო

(540)



(591) 070000 შავი, 990303 შინდისფერი

(531) 24.09.03; 24.09.04; 24.09.05; 24.09.25;
27.05.01; 27.05.08; 27.05.09; 27.05.17;
29.01.12

(511)

30 – ყავა, მარცვლეული.

(260) AM 2026 135502 A

(210) AM 135502

(220) 2025 09 11

(731) შპს „შავერდე“

ადამ მიცკევიჩის ქ. 29, 10გ, კორპ. 2, 3, 0160, თბილისი, საქართველო

(540)



(591) შავ-თეთრი

(531) 03.07.17; 03.07.21; 14.05.03; 14.05.12;
14.05.15; 27.05.01; 27.05.05; 27.05.10

(511)

29 – ხორცი, თევზი, ფრინველი და ნანადირევი; ხორცის ექსტრაქტები; დაკონსერვებული, გაყინული, გამხმარი და მოხარშული ან შემწვარი ხილი და ბოსტნეული; ქვლეები, ხილფაფები, კომპოტები; კვერცხი; რძე, ყველი, კარაქი, იო-

გურტი და რძის სხვა პროდუქტები; საკვები ზეთები და ცხიმები.

31 – დაუმუშავებელი და დამუშავებული სოფლის მეურნეობის, მებაღეობის და მეტყვეობის პროდუქტი; ნედლი და დაუმუშავებელი მარცვლეული და თესლეული; ახალი ხილი და ბოსტნეული, ახალი მწვანილი; ბუნებრივი მცენარეულობა და ყვავილები; სათესლე ბოლქვები და თესლი; ცოცხალი ცხოველები; ცხოველთა საკვები და სასმელი; ალაო.

32 – ლუდი; არაალკოჰოლური სასმელები; მინერალური და გაზიანი წყლები; ხილის სასმელები და წვენები; სიროფები და სხვა არაალკოჰოლური შედგენილობები სასმელების დასამზადებლად.

33 – ალკოჰოლური სასმელები, ლუდის გარდა; ალკოჰოლური შედგენილობები სასმელების დასამზადებლად.

35 – რეკლამა; ბიზნესის მართვა; ბიზნესის ადმინისტრირება; საოფისე მომსახურება.

43 – საკვებით და სასმლით უზრუნველყოფა; დროებითი საცხოვრებელი უზრუნველყოფა.

(260) AM 2026 135552 A

(210) AM 135552

(220) 2025 09 16

(731) შპს „კორპორაცია ქართული ღვინო“
სიმონ ჩიქოვანის ქ. 35, 0171, თბილისი,
საქართველო

(540)



(591) ბორდოსფერი

(531) 06.01.02; 07.01.01; 07.01.25; 07.11.15;

27.05.01; 29.01.11

(511)

33 – ალკოჰოლური სასმელები, ლუდის გარდა; ალკოჰოლური შედგენილობები სასმელების დასამზადებლად.

35 – რეკლამა; ბიზნესის მართვა; ბიზნესის ადმინისტრირება; საოფისე მომსახურება.

(260) AM 2026 135560 A

(210) AM 135560

(220) 2025 09 17

(731) იივუ ტოგოგოუ ჰარდვეა ტულზ კო. ლტდ
№14439, მარკეტ, ზოუნ 2, ინტერნეიშენალ
ტრეიდ სიტი, ფუტან სტრიტ, იივუ სიტი,
ჯინჰუა სიტი, ჩაინა (ჟეჯიანგ) პილოტ
ფრი ტრეიდ ზოუნ, ჟეჯიანგ პროვინს,
ჩინეთის სახალხო რესპუბლიკა

(740) გიორგი ქართველიშვილი

(540)

TULU

(591) შავ-თეთრი

(531) 27.05.01; 27.05.09; 27.05.17

(511)

7 – ხელის ინსტრუმენტები, ხელით სამართავის გარდა; ხერხები [მანქანები]; ელექტროურობები; საჭრელი ჩარხები; ხელის ელექტრული დრილები; საფრქვევლები (სადებავის -); მუდმივი დენის გენერატორები; საპრიალებელი მანქანები და მოწყობილობები (ელექტრული); ტუმბოები [მანქანები]; წრიული ხერხის პირები, როგორც მანქანების ნაწილები; ხელის პნევმატური ხელსაწყოები; კუთხოვანის საფქვავი მანქანები; ელექტრომედულების აპარატები; დალაგებისა და დასუფთავების მანქანები და მოწყობილობები, ელექტრული; გაზონსაკრეკები [მანქანები]; სახრაზნისი, ელექტრული; პნევმატიკური მანქანები; საღესი, სახეხი ქარგოლები [მანქანათა ნაწილები]; ელექტრომაკრატლები; ელექტრომრავიანი ქანჩის გასაღებები.

8 – მკვნიტარები; ქანჩის გასაღებები [ხელის იარაღი]; ხერხები [ხელის იარაღი]; ჩაქუჩები [ხელის იარაღი]; ხელის იარაღი, ხელით სამართავი; ბალ-ბოსტნის იარაღი, ხელით სამართავი; ბურღები [ხელის იარაღი]; მჭრელი ინსტრუმენტები [ხელის იარაღი]; სახრაზნისები, არაელექტრული; სპირალური ბურღები [ხელის იარაღი]; სკალპელები; სადენების მჭრელები (ხელის იარაღები); დომკრატები, ხელით სამართავი; სამოქლონო ინსტრუმენტები [ხელის იარაღი]; ჭრიალა [ხელის იარაღი]; ქაფჩები; ქარგოლები [ხელის იარაღი]; აბრაზიული დამუშავების საშუალებები (ხელის ინსტრუმენტები); მაკრატლები; ღოჯები.

(260) AM 2026 135563 A

(210) AM 135563

(220) 2025 09 18

(731) ნიუ ბალდესარინი გმბჰ

დაიმლერშტრასე 71, მიხელფელდი,
74545, გერმანია

(740) თამარ კოჭლამაზაშვილი

(540)

BALDESSARINI

(591) შავ-თეთრი

(531) 27.05.01

(511)

3 – მათეთრებელი საშუალებები და სხვა სარეცხი ნივთიერებები; საწმენდი, საპრიალებელი, საფხეკი და აბრაზიული საშუალებები.

9 – სათვალეები, მზის სათვალეები, ბუდეები სათვალეებისთვის, ჩანთები სათვალეებისთვის, სათვალეების და მზის სათვალეების ჩარჩოები.

14 – საიუველირო ნაწარმი, საათები, მაჯის საათები, ბიჟუტერია, საკინძები, ჰალსტუხის ქინძისთავები და ჩამჭერები, ყელსაბამები, საყურები, ბეჭდები, ფეხზე ან ხელზე გასაკეთებული ბრასლეტები, სამაჯურები, გულსაბნევეები, ფულის სამაგრები, ბუდეები საათებისთვის, გასადების ბრელოკები, ყველა ზემოთ ჩამოთვლილი ნაწარმი დამზადებულია ძვირფასი ლითონებისგან ან მათი შენადნობებისგან ან დაფარულია აღნიშნულით.

16 – საფუთი მასალები ქაღალდისგან და მუყაოსგან, ნაბეჭდი პროდუქცია, საკანცელარიო საქონელი და საოფისე საკუთნო, ბურთულიანი ავტოკალმები, ავტოკალმები, მოძრავი (მექანიკური) ფანქრები, მარკირების ფლომასტერები, ბოჭკოვანი კალმისტრები, წერილების გასახსნელები, საწერი ნივთების დამჭერები, საწერი ბლოკნოტები, პენლები (საკალმეები), ქვესადგამები ფანქრებისთვის, პრესპაპიე, ქვესადგამები კალმისანი კალმისტრებისთვის, ქვესადგამები წერილებისთვის, საშლელეები, საშრობეები, ბლოკნოტები შენიშვნებისთვის, ქვესადგამები კალმისტრებისთვის.

18 – ჩემოდნები და სამგზავტო ჩანთები, საკვოიანები, ქოლგები და მზისგან დამცავი ტენტები, ტყავი და მისი იმიტაცია, ტყავის და მისი იმიტაციის ნაწარმი, პატარა ზომის ნაწარმი ტყავისაგან, საფულეები, პორტმონეები, ჩანთები გასადებებისთვის და ქალის ჩანთები, პორტფელეები, ჩანთები, რომლებიც არ არის დამზადებული ტყავისგან.

24 – ტექსტილის ნაწარმი, ნაქსოვი და ტრიკო-ტაჟის ნაწარმი, ლოგინის გადასაფარებლები და სუფრები, ტექსტილის შპალიერი, შტორები (ფარდები), ჟალუზი, საოჯახო თეთრეული, მაგიდის და ლოგინის თეთრეული, ტექსტილის პირსახოცები.

25 – ტანსაცმელი, ფეხსაცმელი, თავსაბურავი, ტანსაცმელი დასვენებისთვის და სპორტისთვის, ჯინსის ტანსაცმელი, პერანგები, კაცის პერანგები, სპორტული პერანგები, სალამქრო (სამგზავრო) პერანგები, ტრიკოტაჟის პოლო მაისურები, ტაი-დაი პერანგები, ბადისებრი პერანგები, პერანგები სმოკინგისთვის, პერანგები ფრაკისთვის, ტოლსტოურა (ხალათი), ზედა მაისურები, სვიტმოტები, კაპიუმონიანი სვიტმოტები, მაისურები, მაისურები ქალებისთვის, პოლოს მაისურები, ბლუზონები, პულოვერები, სვიტრები, კოსტიუმები, ქურთუკები (ჟაკეტები), ქურთუკები ორმხრივი პრინტით, პერანგი-ქურთუკები, ბლუზონები, პერანგი-ბლუზონები, დაფლქოტები (მამაკაცის მოკლე პალტოები), ანორაკები (კაპიუმონიანი თბილი სპორტული ქურთუკები), ჟილეტები, მსუბუქი ქურთუკები, პალტოები, კაბები, ქვედა კაბები, ქვედა კაბები ქალებისთვის, თავსაბურავები, ყელსაბევეები, მოსახვევეები (შალეები), შარვალები, შორტები, სპორტული შარვალები, ჯინსები, ჯინსის შარვლები, ჯინსის კომბინეზონები, ჯინსის ქვედა კაბები, ჯინსის კაბები, ჯინსის პერანგები, ჯინსის ბლუზები, ჯინსის ქურთუკები, ჯინსის ბლუზონები, შარფები, ჯიბის ცხვირსახოცები, საცვალი, სპორტული საცვალი, დამის პიჟამოები, ხალათები, წინდები, მაღალყელიანი წინდები, ჰალსტუხები, ხელთათმანები, სპორტული შარვლები, სპორტული მაისურები, ტრიკოები (ლეოტარდები), სპორტული კოსტიუმები, სპორტული შარვლები, კოსტიუმები გამაჯანსაღებელი სირბილითვის, შარვლები გამაჯანსაღებელი სირბილითვის, ქურთუკები გამაჯანსაღებელი სირბილითვის, პულოვერები გამაჯანსაღებელი სირბილითვის, ბლუზონები გამაჯანსაღებელი სირბილითვის, ტანსაცმელი ჩოგბურთისთვის, პლაჟის და საცურაო ტანსაცმელი, საცურაო ტრუსები, საცურაო კოსტიუმები, ბიკინი, საცურაო შორტები, პლაჟის შორტები, ბერმუდები, საბანაო ხალათები, პლაჟის კაბები და პლაჟის ქურთუკები, ტანსაცმელი სერფინგისთვის, წყლის თხილამურებისა და ნაოსნობისთვის, ნაქსოვი ტანსაცმელი, სვიტერები, ქუდეები, საწოლის ქურთუკები, ქამრები.

27 – ხალიჩები, პატარა ზომის ხალიჩები; შესასვლელ კართან დასაგები ნოხები და ჭილოფები; ლინოლეუმი და სხვა საფარები იატაკებისთვის, არატექსტილის კედლის ფარდები.

34 – პორტსიგარები სიგარებისა და სიგარეტებისთვის, ქილები თამბაქოსთვის, მუნდშტუკები სიგარებისა და სიგარეტების დამჭერები.

35 – საცალო და საბითუმო ვაჭრობის მომსახურება, მათ შორის, ინტერნეტის საშუალებით, შემდეგ სფეროებში: სათვალეები, მზის სათვალეები, სათვალის ბუდეები, სათვალის ჩანთები, სათვალის და მზის სათვალის ჩარჩოები, სააფთიაქო ასორტიმენტის საქონელი, საყოფაცხოვრებო საქონელი, სამკაულები, ტანსაცმელი, მათ შორის, ტყავის ნაწარმი, ფეხსაცმელი და ტექსტილი, ნაქსოვი და ტრიკოტაჟის ქსოვილები, ლოგინის გადასაფარებლები და სუფრები, ტექსტილის შპალიერი, ტექსტილის ფარდები და ჟალუზი, მაგიდის თეთრეული, ლოგინის თეთრეული, ტექსტილის პირსახოცები, თავსაბურავები, ტყავის ნაწარმი; მარკეტინგი; ონლაინ ან კატალოგით შეკვეთის საფოსტო მომსახურება შემდეგ სფეროებში: სათვალეების, მზის სათვალეების, სათვალის ბუდეების, სათვალის ჩანთების, სათვალის და მზის სათვალის ჩარჩოები, სააფთიაქო ასორტიმენტის საქონელი, საყოფაცხოვრებო საქონელი, საიუველირო ნაწარმი, ტანსაცმელი მათ შორის, ტყავის ნაწარმი, ფეხსაცმელი და ტექსტილი, ნაქსოვი და ტრიკოტაჟის ქსოვილები, ლოგინის გადასაფარებლები და სუფრები, ტექსტილის შპალიერი, ტექსტილის ფარდები და ჟალუზის, საყოფაცხოვრებო თეთრეული, მაგიდის თეთრეული, ლოგინის თეთრეული, ტექსტილის პირსახოცები, თავსაბურავები, ტყავის ნაწარმი; სარეკლამო ღონისძიებების ორგანიზება და ჩატარება, სარეკლამო და წახალისების მიზნით; მოდის ჩვენებების ორგანიზება და ჩატარება რეკლამის და წახალისების მიზნით; სარეკლამო ღონისძიებების დაგეგმვა; საქონლის პრეზენტაცია, დემონსტრირება და შერჩევა სათვალის ბუდეების, სათვალის ჩანთების, სათვალის და მზის სათვალის ჩარჩოების, სააფთიაქო ასორტიმენტის საქონლის, საყოფაცხოვრებო საქონლის, საიუველირო ნაწარმის, ტანსაცმლის, მათ შორის, ტყავის ნაწარმის, ფეხსაცმელის და ტექსტილის, ნაქსოვი და ტრიკოტაჟის ქსოვილების, ლოგინის გადასაფარებლების და სუფრების, ტექსტილის შპალიერის, ტექსტილის ფარდების და ჟალუზის, საყოფაცხოვრებო თეთრეულის, მაგიდის თეთრეულის, ლოგინის თეთრეულის,

ტექსტილის პირსახოცების, თავსაბურავების, ტყავის ნაწარმის სფეროში რეკლამის მიზნით; ნაბეჭდი პროდუქციის გამოქვეყნება (მათ შორის, ელექტრონული სახით) რეკლამის მიზნით; მეილის მეშვეობით შეკვეთების კატალოგების გამოქვეყნება; რადიო რეკლამა; სავაჭრო ბაზრობების ორგანიზება კომერციული ან სარეკლამო მიზნებისთვის; მესამე პირებისთვის ხელშეკრულებების გაფორმება, რომლებიც ეხება საქონლის შეძენას და გაყიდვას შემდეგ სფეროებში: სათვალეები, მზის სათვალეები, სათვალის ბუდეები, სათვალის ჩანთები, სათვალის და მზის სათვალის ჩარჩოები, სააფთიაქო ასორტიმენტის საქონელი, საყოფაცხოვრებო საქონელი, საიუველირო ნაწარმი, ტანსაცმელი, მათ შორის, ტყავის ნაწარმი, ფეხსაცმელი და ტექსტილი, ნაქსოვი და ტრიკოტაჟის ქსოვილები, ლოგინის გადასაფარებლები და სუფრები, ტექსტილის შპალიერი, ტექსტილის ფარდები და ჟალუზი, საყოფაცხოვრებო თეთრეული, მაგიდის თეთრეული, ლოგინის თეთრეული, ტექსტილის პირსახოცები, თავსაბურავები, ტყავის ნაწარმი; მომსახურების გაწევასთან დაკავშირებით მესამე პირებისათვის ხელშეკრულებების გაფორმება; საქონლისა და მომსახურების პრეზენტაციები; რეკლამა; მონაცემთა შედგენა კომპიუტერულ მონაცემთა ბაზებში.

(260) AM 2026 135565 A

(210) AM 135565

(220) 2025 09 18

(731) შენჟენ სუნლონგ ტექნოლოჯი კო. ლტდ
501, ბოჰუა ტექნოლოჯი პარკ, №25,
ჰუოჰუილუო რდ., ჟანგკენგჯინგ
კომიუნტი, გუანჰუ სტრიტ, ლონგჰუა
დისტრიქტ, შენჟენი, გუანდონგ პროვინს,
518000, ჩინეთის სახალხო რესპუბლიკა

(740) გიორგი ქართველიშვილი

(540)



(591) შავ-თეთრი

(531) 02.01.02; 02.01.15; 02.01.25; 27.05.01;
27.05.05; 27.05.17

(511)

9 – ვიდეოეკრანები; ინტერაქტიული სენსორულეკრანიანი ტერმინალები; ბატარეები,

ელექტრული; დამცავი ფენები სმარტფონებისთვის; ბუდეები სმარტფონებისთვის; აკუმულატორის დამტენები; კაბელები, ელექტრული; საყურისები; პორტატიული დამტენი მოწყობილობები; სხეულზე მისამაგრებელი ვიდეომონიტორები; სმარტფონები; ოპტიკური მინები; USB ფლემ-მეხსიერება; ავტოფოტოპორტრეტის ჯოხები (პორტატიული სადგამი); სმარტ-საათები; პორტატიული ტელეფონის თასმები; ელექტრული შტეფსელები, ჩანგლები; ჭკვიანი დინამიკები; ავტომობილში ტელეფონის ყურმილის საყრდენები; ადაპტირებული დამჭერები მობილური ტელეფონებისთვის და სმარტფონებისთვის.

(260) AM 2026 135614 A

(210) AM 135614

(220) 2025 09 19

(731) ჰონგკონგ ვანლიუ ტექნოლოჯი კო.

ლიმიტედ

ოთახი 9042, სართ. 9, ბლოკი B, ჩუნგ მეის

ცენტრი, ჰინგ იიპ ქუჩა №15-17, კუნ

ტონგი, კოულუნგი, ჰონგ-კონგი

(740) ირაკლი გვილია

(540)



(591) შავ-თეთრი

(531) 02.01.01; 27.05.01; 27.05.17

(511)

34 – სიგარეტი; სიგარეტები თამბაქოს შემცველებით, არასამედიცინო დანიშნულების; ნარგილე (ჩილიმი); სნუსი; არომატული ნივთიერებები ელექტრო სიგარეტებში გამოსაყენებლად, ეთერზეთების გარდა; ელექტრო სიგარეტები; თხევადი ხსნარები ელექტრო სიგარეტებში გამოსაყენებლად; პირის ღრუს აეროზოლები მწველთათვის; ელექტრო სიგარეტის პორტსიგარები; საღეჭი თამბაქო.

(260) AM 2026 135615 A

(210) AM 135615

(220) 2025 09 19

(731) ჰონგკონგ ვანლიუ ტექნოლოჯი კო.

ლიმიტედ

ოთახი 9042, სართ. 9, ბლოკი B, ჩუნგ მეის ცენტრი, ჰინგ იიპ ქუჩა №15-17, კუნ ტონგი, კოულუნგი, ჰონგ-კონგი

(740) ირაკლი გვილია

(540)



(591) შავ-თეთრი

(531) 02.01.01; 02.09.23; 25.01.09; 25.01.25

(511)

34 – სიგარეტი; სიგარეტები თამბაქოს შემცველებით, არასამედიცინო დანიშნულების; ნარგილე (ჩილიმი); სნუსი; არომატული ნივთიერებები ელექტრო სიგარეტებში გამოსაყენებლად, ეთერზეთების გარდა; ელექტრო სიგარეტები; თხევადი ხსნარები ელექტრო სიგარეტებში გამოსაყენებლად; პირის ღრუს აეროზოლები მწველთათვის; ელექტრონული სიგარეტის პორტსიგარები; საღეჭი თამბაქო.

(260) AM 2026 135623 A

(210) AM 135623

(220) 2025 09 20

(731) შენჯენ ნიუ გეინ იმპორტ&ექსპორტ ლტდ

6/F, ბილდინგ C, დონგ ჰე ინდასტრიალ

მენშნ, შა შენ როუდ, შა ტოუ ჯიაო,

იანტიან დისტრიქტ, შენჯენი, ჩინეთის

სახალხო რესპუბლიკა

(740) გიორგი ქართველიშვილი

(540)



(591) შავ-თეთრი

(531) 27.05.01; 27.05.17

(511)

8 – წვერსაკრეჭები; თმის დასახვევი ხელის ინსტრუმენტები, არაელექტრული; ელექტრო საპარსების პირები; სამართებლები, ელექტრული და არაელექტრული; ყურის თმის საკრეჭები, ელექტრული; ცხვირის თმის საკრეჭები, ელექტრული; დეპილაციის ინსტრუმენტები, ელექტრული და არაელექტრული; ფრჩხილის მოსაჭრელი ინსტრუმენტები, ელექტრული და არაელექტრული; თმის საკრეჭი ხელსაწყოები პირადი სარგებლობისათვის, ელექტრული; თმის

დასაწნავი, ელექტრული; სამართებლის, საპარსის პირები; თმის საკრეჭი ხელსაწყოები პირადი სარგებლობისათვის, არაელექტრული; ელექტრო უთოები თმის გასასწორებლად; სამართებლები [ხელის იარაღი]; თმის საჭრელი მაკრატლები; მჭრელი პირის ასაწყოები ინსტრუმენტები.

11 – თმის დასახვევი ლამპები; ულტრაიისფერი გამოსხივების ლამპები, არასამედიცინო; თმის საშრობები; თმის საშრობები სილამაზის სალონებში გამოსაყენებლად; სამაცივრო დანადგარები და მანქანები; სანათები; სანიტარულ-ტექნიკური ხელსაწყოები და დანადგარები; დეზინფექციის აპარატები; რადიატორები, ელექტრული; ჰიდრომასაჟის საბაზანო მოწყობილობები; სახის ორთქლის საწმენდები; ელექტრული ჩაიდნები საყოფაცხოვრებო მოხმარებისთვის; გაზის სამზარეულოს ქურები.

(260) AM 2026 135627 A

(210) AM 135627

(220) 2025 09 22

(731) შპს „დიჯიტრონი“

აღ. ყაზბეგის გამზ. 42, საბურთალოს რაიონი, თბილისი, საქართველო

(740) გიორგი თაქთაქიშვილი

(540)



(591) თეთრი, ლურჯი

(531) 03.09.01; 03.09.10; 24.17.15; 24.17.21;

26.01.03; 26.01.16; 26.01.26; 27.05.01; 29.01.04

(511)

9 – ჩატვირთვადი კომპიუტერული პროგრამული უზრუნველყოფა ბიზნესის მართვისთვის; ჩაწერილი კომპიუტერული პროგრამული უზრუნველყოფა ბიზნესის მართვისთვის; კომპიუტერული პროგრამული უზრუნველყოფა ინვოისების გამოწერისა და საბუღალტრო აღრიცხვისთვის; საბუღალტრო პროგრამული უზრუნველყოფა; ანგარიშის გამოსაწერი მოწყობილობა; კომპიუტერული პროგრამული უზრუნველყოფა საწარმოს რესურსების დაგეგმვისთვის (ERP); ფინანსური მართვის პროგრამული უზრუნველყოფა.

35 – ბიზნესის მართვა; საქმიანობის ანგარიშების მართვა; საქმიანობის მართვის ორგანიზება; მონაცემთა დამუშავება; საბუღალტრო ბალან-

სის მართვა; საბუღალტრო საქმიანობა; საბუღალტრო დოკუმენტაციის წარმოება; კომპიუტერიზებული საბუღალტრო აღრიცხვა; ბიზნესის საბუღალტრო საკონსულტაციო მომსახურება; გადასახადების დაგეგმვა [საბუღალტრო საქმე]; ანგარიშ-ფაქტურის გამოწერა; საქმიანობის ინვოისების მომსახურება; საბუღალტრო დოკუმენტაციის წარმოება; ელექტრონული ფულადი სახსრების გადარიცხვის საბუღალტრო აღრიცხვა; ბიზნესის მართვის საკონსულტაციო მომსახურება საწარმოს რესურსების დაგეგმვის (ERP) დანერგვასთან დაკავშირებით.

42 – ინვოისებისა და საბუღალტრო აღრიცხვის ონლაინ ჩატვირთვადი პროგრამული უზრუნველყოფის გამოყენების უზრუნველყოფა; ინვოისებისა და საბუღალტრო აღრიცხვის პროგრამული უზრუნველყოფისა და ვებგვერდების ჰოსტინგი; პროგრამული უზრუნველყოფა, როგორც სერვისი (SAAS) საბუღალტრო აღრიცხვისა და ინვოისების გამოწერის სფეროში; საწარმოს რესურსების დაგეგმვისთვის (ERP) განკუთვნილი პროგრამული უზრუნველყოფის შემუშავება, დიზაინი, პერსონალიზაცია, განახლება და მოვლა; ჩატვირთვადი პროგრამული უზრუნველყოფის დროებითი გამოყენება საწარმოს რესურსების დაგეგმვისთვის (ERP); მონაცემების შენახვა, მართვა და დამუშავება ინტერნეტში განთავსებული დისტანციური სერვერების ქსელის გამოყენებით (ქლაუდ მომსახურება); კომპიუტერული პროგრამების შემუშავება ლოგისტიკის, მიწოდების ქსელის მენეჯმენტისა და ელექტრონული ბიზნესის პორტალებისთვის; მონაცემთა დამუშავების პროგრამების შემუშავება; კომპიუტერული პროგრამების შექმნა და განვითარება მიწოდების ქსელის მენეჯმენტისთვის.

(260) AM 2026 135630 A

(210) AM 135630

(220) 2025 09 22

(731) რედ ვისდომ ლიმიტედ

რუმ 5710, 57/F, დე სენტერ, 99 ქუინს როუდ სენტრალ, სენტრალ, ჰონგ კონგი, ჩინეთის სახალხო რესპუბლიკა

(740) მერაბ კვიციანი

(540)



(591) წითელი, შავი

(531) 27.05.01; 27.05.08; 27.05.10; 27.05.17;
29.01.13

(511)

9 – კომპიუტერული სისტემის პროგრამული უზრუნველყოფის აპლიკაცია, ჩასატვირთი; ჩასატვირთი აპლიკაციის პროგრამული უზრუნველყოფა ვირტუალური გარემოსთვის; ჩამოტვირთვადი კომპიუტერული პროგრამა კრიპტოვალუტის ტრანზაქციების მართვისთვის ბლოკჩეინ ტექნოლოგიის გამოყენებით; ჩამოტვირთვადი კომპიუტერული პროგრამის აპლიკაციები არაჩანაცვლებადი ტოკენების [NFTs] დასამზადებლად; ჩამოტვირთვადი პროგრამული უზრუნველყოფა კრიპტოვალუტის მიღებისა და ხარჯვის მიზნით კრიპტოგრაფიული გასაღებების გენერირებისთვის; ჩამოტვირთვადი ელექტრონული საფულეები; კრიპტოვალუტის აპარატული საფულეები; კომპიუტერული უზრუნველყოფის პლატფორმები, ჩაწერილი ან ჩამოტვირთვადი; ინფორმაციის მაგნიტური მატარებლები; ჩამოტვირთვადი ციფრული გამოსახულების ფაილები ავტორიზებული არაჩანაცვლებადი ტოკენებით [NFTs]; კომპიუტერული ქსელების მარშრუტიზატორები; მონაცემთა დასამუშავებელი მოწყობილობები; კომპიუტერული პროგრამები, ჩაწერილი; კომპიუტერის პროგრამული უზრუნველყოფა, ჩაწერილი; რაოდენობის მაჩვენებლები; განცხადებების ელექტრონული დაფები; სიგნალების დისტანციური მართვის ელექტროდინამიკური აპარატურა; ხმის გადამცემი აპარატები; უსაფრთხოების შეტონების პროგრამული უზრუნველყოფა მომხმარებლის ავტორიზაციისთვის; ელექტრონული პუბლიკაციები, ჩატვირთვადი.

36 – ფინანსური ანალიზი; ფინანსებთან დაკავშირებული კონსულტაციები; კრიპტოვალუტის ელექტრონული გადაგზავნა; კრიპტოვალუტის ფინანსური გადაცვლა; კრიპტოვალუტით ფინანსური ვაჭრობა; ფულადი სახსრების გადარიცხვა ელექტრონული ანგარიშგების სისტემაში; ფონდების ელექტრონული ტრანსფერის უზრუნველყოფა ბლოკჩეინის ტექნოლოგიების გამოყენებით; ფულის გადაცვლა; დეპოზიტების უსაფრთხოების მომსახურება; ფასეულობების შენახვა; ელექტრონული საქაღალდით გადახდების მომსახურება; საკრედიტო ბარათებით მომსახურება; საკრედიტო ბარათების გამოშვება; სადებეტო ბარათების მომსახურება; შეღავათების უზრუნველყოფა მესამე პირთათვის საწევრო ბარათების გამოყენების გზით; წინასწარ გადახდილი სასაჩუქრე ბარათების გა-

ცემა; ფინანსების მართვა; საკომპენსაციო გადახდების ფინანსური მართვა მესამე პირთათვის; ფინანსებთან დაკავშირებული ინფორმაციით უზრუნველყოფა; კაპიტალის ინვესტიცია; ფინანსური მომსახურება; სესხები [დაფინანსება]; ნუმისმატიკის ნიმუშების შეფასება; თავდებობა; მეურვეობა.

(260) AM 2026 135631 A

(210) AM 135631

(220) 2025 09 23

(731) შპს „უსა აუტო ფართს“

სოფ. გამარჯვება, 0114, დედოფლისწყარო, საქართველო

(540)



(591) წითელი, ლურჯი, თეთრი

(531) 26.11.02; 26.11.06; 26.11.11; 27.05.01;
27.05.17; 29.01.12

(511)

1 – ადულების საწინააღმდეგო პრეპარატები ძრავის გამაგრებლებისთვის; გამოხდილი წყალი; სითხეები ჰიდრავლიკური სისტემებისთვის; ტრანსმისიის ზეთები.

4 – ძრავას ზეთი.

6 – ბაგირების, ტროსების, კაბელების მომჭერები, ლითონის; ბორბლების დამჭერები [ხუნდები]; კაუჩები [ლითონის ნაწარმი]; ღვედის დამჭიმავი შკივები; ჭანჭიკები.

7 – ამნთები სანთლები შიგაწვის ძრავისათვის; ანტიფრიქციული საკისრები მანქანებისთვის; ბურთულეებიანი საკისრები; ბობინები [მანქანათა ნაწილები]; დგუშის რგოლები; დგუშები [მანქანის ან ძრავის ნაწილები]; ვენტილები [მანქანათა ნაწილები]; ზეთის ტუმბოები; ზამბარები [მანქანათა ნაწილები]; თვითზეთვადი საკისრები; კორპუსები [მანქანათა ნაწილები]; მანქანების ღერძები; ბარბაცები მანქანის, მოტორისა და ძრავისათვის; მანქანების ღვედები; მანქანის ცილინდრები; მოტორისა და ძრავის სტარტერები; მანქანის ამძრავები [ტრანსმისიები]; მოტორისა და ძრავის ცილინდრები; მანქანების, ძრავების ან მოტორების მართვის ჰიდრავლიკური მექანიზმები; მანქანების, ძრავების ან მოტორების მართვის პნევმატიკური მექანიზმები; მოტორებისა და ძრავების კარტერები;

მანაწილებელი ლილვი სატრანსპორტო საშუალებებისთვის; მექანიკური შუასადებები, როგორც მანქანების ნაწილები; საკისრების საყრდენები მანქანებისათვის; საკისარ-სადებები [მანქანათა ნაწილები]; ფილტრები, როგორც მანქანების ან ძრავების ნაწილები; ძრავის ცილინდრის სახურავები; ძრავის დგუშები; ძრავისა და მოტორის ვენტილატორები; ძრავის ვენტილატორის ამძრავი ღვედები; ძრავის მაცუჩები; ძრავის მაცუჩები.

37 – ავტომობილების ტექნიკური მომსახურება და რემონტი.

(260) AM 2026 135633 A

(210) AM 135633

(220) 2025 09 23

(731) შპს „საფეხბურთო კლუბი არაგველები“
ლადო ასათიანის ქ. 40, თბილისი,
საქართველო

(540)



(591) შავ-თეთრი, წითელი

(531) 03.04.04; 24.01.05; 24.01.09; 27.05.01

(511)

41 – სპორტული და კულტურულ საგანმანათლებლო ღონისძიებების ორგანიზება, განათლება, ტრენინგებისა და გართობის უზრუნველყოფა; სპორტული და კულტურული აქტივობები; გასართობი, სპორტული, აკადემიური და კულტურული ღონისძიებების ორგანიზების მომსახურება; ტექსტების გამოცემა; გამაჯანსაღებელი კლუბები (სამკურნალო და გამაჯანსაღებელი ვარჯიშები); გასართობი ღონისძიებების ორგანიზება და ჩატარება; ელექტრონული სპორტული შეჯიბრებების ორგანიზება; კომპიუტერული ქსელის საშუალებით თამაშების მომსახურების უზრუნველყოფა ონლაინ რეჟიმში; ორგანიზება (სპორტული შეჯიბრების -); პროგრამის შედგენა (სპორტული შეჯიბრების -); პროფესიული გადამზადება (კვალიფიკაციის ასამაღლებლად); საგანმანათლებლო მომსახურება; ფიტნეს კლასების ჩატარება; წვრთნა (ვარ-

ჯიში); ინდივიდუალური ტრენერის მომსახურება (ფიტნეს ვარჯიშები); ლატარის ორგანიზება; ელექტრო სპორტის მომსახურება; საგანმანათლებლო-აღმზრდელობითი მომსახურება; სპორტული მოედნების გაქირავება; სპორტული ღონისძიებების მომზადება და ჩატარება; ფიზიკური აღზრდა.

(260) AM 2026 135638 A

(210) AM 135638

(220) 2025 09 23

(731) შპს „ორიგინალი“

არჩილ მეფის ქ. 11, სად. 1, სართ. 6, ბ. 10ა,
0100, თბილისი, საბურთალოს რაიონი,
საქართველო

(540)



(591) E82222 მკვეთრი წითელი, FFFCFC თეთრი,

111010 შავი, C9BFBF ღია ნაცრისფერი

(531) 11.03.04; 11.03.20; 27.05.01; 27.05.04;

27.05.17; 27.05.19; 27.05.25; 29.01.13

(511)

30 – მოუხალავი ყავა; ყავა; ყავაზე დამზადებული სასმელები.

(260) AM 2026 135641 A

(210) AM 135641

(220) 2025 09 24

(731) შპს „ფალავანი“

შინდისის გზატ. 19, გორი, საქართველო

(740) გიორგი თაქთაქიშვილი

(540)

VINTORIA

(591) შავ-თეთრი

(511)
33 – ღვინოები, სახელდობრ, სუფრის ღვინო, ცქრიალა ღვინო, შემაგრებული ღვინო, დესერტის ღვინო; ლიქიორი; ბრენდი; არაყი.

(260) AM 2026 135642 A

(210) AM 135642

(220) 2025 09 24

(731) შპს „ფალავანი“

შინდისის გზატკეცილი 19, გორი, საქართველო

(740) გიორგი თაქთაქიშვილი

(540)

VINIBERI

(591) შავ-თეთრი

(511)

33 – ღვინოები, სახელდობრ, სუფრის ღვინო, ცქრიალა ღვინო, შემაგრებული ღვინო, დესერტის ღვინო; ლიქიორი; ბრენდი; არაყი.

(260) AM 2026 135649 A

(210) AM 135649

(220) 2025 09 25

(731) შპს „ნიუ ფეიმენტ სისტემ“

მერაბ ალექსიძის ქ. 12, სართ. 8, ბლოკი „ბ“, საოფისე ფართი 39, 0171, თბილისი, საქართველო

(540)



(591) შავი, D2FF00 მწვანე

(531) 03.01.01; 03.01.16; 03.01.24; 26.01.03; 26.01.15; 27.05.01; 29.01.12

(511)

36 – ფინანსური მომსახურება; ფინანსების მართვა; ფულადი სახსრების გადარიცხვა ელექტრონული ანგარიშგების სისტემაში.

(260) AM 2026 135700 A

(210) AM 135700

(220) 2025 09 26

(731) დავითი მამალაძე

რევაზ ლაღიძის ქ. 2, ბ. 3, თბილისი, საქართველო

(540)

MCHOICE

(591) თეთრი, მწვანე

(531) 27.05.01; 27.05.04; 27.05.10; 27.05.17; 27.05.25

(511)

14 – ატომური საათები; ელექტრონიკული საათები; მაჯის საათები; მზის საათები; მაჯის ქრონოგრაფები [საათები]; მაჯის საათები; მაჯის საათის მინები; მაჯის საათის კორპუსები (საათის ნაწილები); მაჯის საათის ისრები; საათის ისრები; საათები, მაჯის საათების გარდა; საათის სამაჯურები; საათის მექანიზმები; საათის ძეწვეები; საათის კრისტალები; საათის მექანიზმები; საათის ანკერები (საათების წარმოება); სასაჩუქრე ყუთები მაჯის საათებისთვის; ქანქარები (საათების წარმოება); ქრონომეტრული ხელსაწყოები; ციფერბლატები (საათების წარმოება); წამმზომები.

(260) AM 2026 135702 A

(210) AM 135702

(220) 2025 09 26

(731) შპს „მერანი“

თბილისის ქ. 7, მარტვილი, საქართველო

(540)



(591) წითელი, შავი, თეთრი, ნაცრისფერი

(531) 03.03.01; 03.03.27; 24.01.09; 24.01.20; 25.07.01; 26.04.05; 26.04.12; 26.04.16; 27.05.01; 27.05.10; 27.05.17

(526) MARTVILI

(511)

41 – განათლება; სასწავლო პროცესის უზრუნველყოფა; გართობა; სპორტული და კულტურული ღონისძიებები; სპორტული აქტივობები; ბანაკები (სპორტული -); სპორტსმენების სწავლება; ელექტრონული სპორტის მომსახურებები; სპორტის სწავლების მომსახურება სპორტის მასწავლებლების სწავლება; ზამთრის სპორტის სწავლება; სწავლება სპორტის სფეროში; წვრთნა სპორტის სფეროში; ელექტრონული სპორტის სწავლება; სპორტული შეჯიბრების ორგანიზება; სპორტული კომენტატორის მომსახურება; სპორტული აქტივობებისა და სპორ-

ტული შეჯიბრების ორგანიზება; სპორტული საგანმანათლებლო-აღმზრდელობითი მომსახურება; სპორტული ღონისძიებების მოწყობა; სპორტული მოედნების გაქირავება; სპორტული აღჭურვილობით უზრუნველყოფა; სპორტული შეჯიბრებების ორგანიზება; სპორტული ღონისძიებებით მომსახურება; სპორტული არბიტრების სამსახური; სპორტული ინფორმაციის უზრუნველყოფა; სპორტული კლუბების მომსახურება; სპორტული შედეგების მომსახურება; სპორტული შეჯიბრებების დადგმა.

(260) AM 2026 135704 A

(210) AM 135704

(220) 2025 09 26

(731) შპს „სტუდია 9“

ლუბლიანას ქ. 30, დიდუბის რაიონი,
თბილისი, საქართველო

(540)



(591) შავ-თეთრი

(531) 07.03.15; 26.11.03; 27.05.01

(511)

37 – მშენებლობა; სამშენებლო მომსახურება; სამშენებლო სამუშაოების ზედამხედველობა; სამშენებლო კონსულტაცია; მშენებლობასთან დაკავშირებული საინფორმაციო მომსახურება; საცხოვრებელი და კომერციული შენობების მშენებლობა; სავაჭრო ცენტრების მშენებლობა; მშენებლობასთან დაკავშირებული ინფორმაციით უზრუნველყოფა; სამშენებლო სამუშაოების ზედამხედველობა; რემონტი; შენობების რემონტთან დაკავშირებული საკონსულტაციო მომსახურება; სარემონტო სამუშაოებთან დაკავშირებული ინფორმაციით უზრუნველყოფა.

42 – მომსახურება არქიტექტურის საკითხებში; არქიტექტორული პროექტები; არქიტექტორული კვლევა; არქიტექტორული დიზაინი; კონსულტაციები არქიტექტურის საკითხებში; ინტერიერის არქიტექტურული მომსახურება; ინტერიერის დიზაინი; არქიტექტურული და საინჟინრო მომსახურება; არქიტექტურული და ქალაქგეგმარებითი მომსახურება; არქიტექტურული მომსახურება საოფისე შენობების დიზაინისთვის; არქიტექტურული მომსახურება კომერციული შენობების დიზაინისთვის; არქიტექტურული მომსახურება სამრეწველო შენობების დიზაინისთვის; არქიტექტურის, ინტერიერისა და ექსტერიერის დიზაინის სერვისები შენობებისთვის; ინფორმაციის მიწოდება არქიტექტურული დიზაინის სფეროში.

ბების დიზაინისთვის; არქიტექტურის, ინტერიერისა და ექსტერიერის დიზაინის სერვისები შენობებისთვის; ინფორმაციის მიწოდება არქიტექტურული დიზაინის სფეროში.

(260) AM 2026 135705 A

(210) AM 135705

(220) 2025 09 26

(731) შპს „სტუდია 9“

ლუბლიანას ქ. 30, დიდუბის რაიონი,
თბილისი, საქართველო

(540)



(591) შავ-თეთრი

(531) 07.03.15; 26.11.03; 26.11.06; 27.05.01

(511)

37 – მშენებლობა; სამშენებლო მომსახურება; სამშენებლო სამუშაოების ზედამხედველობა; სამშენებლო კონსულტაცია; მშენებლობასთან დაკავშირებული საინფორმაციო მომსახურება; საცხოვრებელი და კომერციული შენობების მშენებლობა; სავაჭრო ცენტრების მშენებლობა; მშენებლობასთან დაკავშირებული ინფორმაციით უზრუნველყოფა; სამშენებლო სამუშაოების ზედამხედველობა; რემონტი; შენობების რემონტთან დაკავშირებული საკონსულტაციო მომსახურება; სარემონტო სამუშაოებთან დაკავშირებული ინფორმაციით უზრუნველყოფა.

42 – მომსახურება არქიტექტურის საკითხებში; არქიტექტორული პროექტები; არქიტექტორული კვლევა; არქიტექტორული დიზაინი; კონსულტაციები არქიტექტურის საკითხებში; ინტერიერის არქიტექტურული მომსახურება; ინტერიერის დიზაინი; არქიტექტურული და საინჟინრო მომსახურება; არქიტექტურული და ქალაქგეგმარებითი მომსახურება; არქიტექტურული მომსახურება საოფისე შენობების დიზაინისთვის; არქიტექტურული მომსახურება კომერციული შენობების დიზაინისთვის; არქიტექტურული მომსახურება სამრეწველო შენობების დიზაინისთვის; არქიტექტურის, ინტერიერისა და ექსტერიერის დიზაინის სერვისები შენობებისთვის; ინფორმაციის მიწოდება არქიტექტურული დიზაინის სფეროში.

(260) AM 2026 135710 A

(210) AM 135710

(220) 2025 09 26

(731) ბითმეინ ტექნოლოჯიზ ლიმიტედ

11/ფ. უილოკ ჰაუს, 20 პედდერ სთრიტ,
სენტრალ, ჰონგ-კონგი

(740) ირაკლი კასრამე

(540)



(591) FFFFFF თეთრი, 000000 შავი

(531) 03.11.07; 26.02.07; 26.11.02; 26.11.12;

26.11.25; 26.13.25; 27.05.01

(511)

6 – ლითონის კონტეინერები კრიპტოვალუტის მაინინგის აპარატების შესანახად და ტრანსპორტირებისთვის; ლითონის კონტეინერები; ლითონის კონტეინერები ტრანსპორტირებისთვის; ლითონის შესანახი კონტეინერები; ლითონის კონსტრუქციები, გადასატანი; ლითონის მარტივი ქობი (ფარდული); ლითონკონსტრუქციები; ლითონის საყრდენები სადენების მილსადენებისთვის; ლითონის მილები; ლითონის მილები ვენტილაციისა და კონდიციონერების მოწყობილობებისთვის; ლითონის რგოლები მილების დასამაგრებლად; ლითონის ცალულები (ხომუტი) კაბელების და მილებისთვის; ლითონის საყრდენი; ლითონის საკეტი (არაელექტრული); ლითონის ყუთი.

9 – ფოლადის ჩარჩოიანი მობილური მონაცემთა ცენტრები საინფორმაციო ტექნოლოგიების უზრუნველყოფით და ელექტრო ინფრასტრუქტურით, კერძოდ, სისტემებით, რომლებიც შედგება ელექტროენერჯის გამანაწილებელი ერთეულებისგან, ელექტროენერჯის გამანაწილებელი ყუთებისგან, ელექტრო შეერთებებისგან, ელექტრო ტრანსფორმატორებისგან, კომპიუტერული ტექნიკისგან, იმერსიული გაგრილების აპარატურისგან, რომელიც სპეციალურად არის ადაპტირებული კრიპტოვალუტის მაინინგის აპარატების განთავსების, ინსტალაციისა და ექსპლუატაციისთვის; კრიპტოვალუტის მაინინგის აპარატების განთავსებისა და მონტაჟისთვის ადაპტირებული კონტეინერები და კამერები; მაგისტრალური ელექტროხაზები; კრიპტოვალუტის მაინინგისთვის განკუთვნილი კომპიუტერული ტექნიკა; კრიპტოვალუტის მაინინგისთვის განკუთვნილი ჩამოსატვირთი კო-

მპიუტერული პროგრამული უზრუნველყოფა; კომპიუტერის პერიფერიული მოწყობილობები; კრიპტოვალუტის ტექნიკური საფულები; ინტეგრალური სქემების დაფები; ინტეგრალური სქემების მოდულები; კრიპტოვალუტის მაინინგისთვის გამოყენებადი სპეციფიკური ინტეგრირებული სქემები (ASIC); კომპიუტერის ჩამოტვირთვადი პროგრამული უზრუნველყოფა ბლოკჩეინ ტექნოლოგიისთვის; ჩამოტვირთვადი კრიპტოგრაფიული გასაღებები კრიპტოვალუტის მიღებისა და ხარჯვისთვის; კომპიუტერები; კალკულატორები; ინტეგრალური სქემის მქონე ბარათები [სმარტ-ბარათები]; ინტეგრალური სქემები; ჩიპები [ინტეგრალური სქემები]; ელექტრონული ჩიპები; ნაბეჭდი სქემები; ნაბეჭდი სქემების დაფები; მონაცემთა დამუშავებელი მოწყობილობები; შემაერთებლები [მონაცემთა დამუშავების მოწყობილობა]; კომპიუტერის პროგრამული უზრუნველყოფის აპლიკაცია (ჩამოტვირთვადი); კომპიუტერის პროგრამული უზრუნველყოფის პლატფორმები, ჩაწერილი ან ჩამოტვირთვადი; გამტარები, ელექტრული; გადამრთველები, ელექტრული; ჩანგლები, შტეფსელები და სხვა შემაერთებლები (ელექტრო შეერთებები); კვების წყაროს ადაპტერები; კვების ბლოკების მაერთებლები; ელექტრული სიმძლავრის გამანაწილებელი ბლოკი; ელექტრო შტეფსელები; ელექტრული ენერჯის გამანაწილებელი აპარატურა; სიმძლავრის მაკონტროლებლები; მრავალშტეფსელიანი ბლოკები; დამცავი სახურავები ელექტრო შტეფსელებისთვის; ელექტროენერჯის გამანაწილებელი ყუთები; ელექტროშტეფსელების კოლოფები; ელექტროკვების სადენები; ელექტროენერჯის გადამრთველები; ძაბვის სტაბილიზატორები; ელექტრული სიმძლავრის ანალიზატორები; ელექტრული კვების მოდულები; ელექტრული სიმძლავრის მაკონტროლებლები; ელექტრული კვების ბლოკები; გამანაწილებელი კოლოფები [ელექტრული]; სიმძლავრის გამყოფები [ელექტრული]; სიმძლავრის რეგულირების მოწყობილობა; ელექტრული კვების ბუდეები; გაქურდვისგან დამცავი მოწყობილობები, ელექტრული; ბატარეები, ელექტრული; კავშირის კვანძები; ქსელის კვანძები; ქსელის სერვერები; კავშირგაბმულობის მაკონტროლებლები; გადამცემები [ტელეკომუნიკაცია].

11 – გამაგრილებელი მოწყობილობები და დანადგარები; სამაცივრო კამერები; სამაცივრო კონტეინერები; სამაცივრო კარადები; კარადა-

საყინულეები (ელექტრო); კომერციული სამაცივრე დანადგარები; ჰაერის კონდიციონერების აღჭურვილობა; წყალმომარაგების მოწყობილობა; სადენინფექციო აღჭურვილობა; დისტილაციის დანადგარი; სითბური აკუმულატორი; სანათები.

(260) AM 2026 135713 A

(210) AM 135713

(220) 2025 09 26

(731) შპს „მოდუსი“

პუშკინის ქ. 18, ბათუმი, საქართველო

(740) ვახტანგ ტოროტაძე

(540)

termio

(591) 000000 შავი, C11919 ბორდოსფერი,

FFFFFF თეთრი

(531) 26.01.05; 27.01.06; 27.05.01; 27.05.09

(511)

11 – გათბობის, გაგრილების, ორთქლწარმოქმნის, საშრობი, სავენტილაციო და საჭმლის მომზადების დანადგარები, მათ შორის: აირზე მომუშავე წყალგამაცხელებლები და გათბობის ქვაბები; ელექტრო ქვაბები; გამათბობელი ღუმელები და ქურები; ცენტრალური გათბობის რადიატორები; ელექტრული რადიატორები; სამაცივრო დანადგარები, აპარატები, მანქანები და კამერები; კონდიციონერები; სავენტილაციო დანადგარები და აპარატურა (ჰაერის კონდიცირება); გამაგრილებელი დანადგარები და აპარატურა; კარადა-საყინულეები, მაცივრები, მაცივრიანი ვიტრინები; ქურები, ღუმელები, საცეცხლეები, აირზე მომუშავე და ელექტრო ქურები სამზარეულოსთვის; საჭმლის მოსამზადებელი ელექტრო ღუმელები, მიკროტალღური ღუმელები (სამზარეულო აპარატურა), საცხობი ღუმელები; ლუდსახარში მანქანები (ელექტრული) საყოფაცხოვრებო დანიშნულებით; საკვების ორთქლსახარში ქვაბი (ელექტრული); ყავის მადუღარები და ჩაიდნები, მათ შორის, სასმელებისთვის (ელექტრული); აპარატები ყინულისა და ნაყინის დასამზადებლად (ელექტრული); საშრობი აპარატები და დანადგარები, გამომშრობები, თეთრეულის საშრობები (ელექტრული); გამწოვები სამზარეულოსთვის.

(260) AM 2026 135715 A

(210) AM 135715

(220) 2025 09 27

(731) დაშინგ ჯოიზ ლიმიტიდ

ფლეთ/რმ 1201 12/F, ტაი სანგ ბანკ

ბილდინგ, 130-132 დეს ვოუქს როუდ

სენტრალ, ჰონგ-კონგი

(740) გიორგი ქართველიშვილი

(540)

LOST MARY

(591) შავ-თეთრი

(531) 27.05.01

(511)

35 – რეკლამა; სავაჭრო ავტომატების გაქირავება; სამიეზო სისტემის ოპტიმიზაცია გაყიდვების ხელშეწყობისთვის; სავაჭრო დახლების გაქირავება; მომხმარებელთა პროფილის განსაზღვრა კომერციული ან საბაზრო მიზნებისთვის; საქონლისა და მომსახურების მყიდველების და გამყიდველების (ბაიერების) ონლაინ სავაჭრო ადგილებით უზრუნველყოფა.

(260) AM 2026 135718 A

(210) AM 135718

(220) 2025 09 29

(731) ა(ა)იპ საქართველოს არბიტრთა ასოციაცია

გიორგი ლეონიძის ქ. 2ა, ფართი 7, 0108,

მთაწმინდის რაიონი, თბილისი,

საქართველო

(740) ლევან ნანობაშვილი

(540)

GAA

(591) თეთრი, მუქი ლურჯი

(531) 27.05.01; 29.01.04; 29.01.11

(511)

45 – იურიდიული მომსახურება, პროფესიული ასოციაციის მომსახურება, საარბიტრაჟო მომსახურება, იურიდიული კვლევა, მომსახურება დავების ალტერნატიულ გადაწყვეტაში, არბიტრაჟის პროფესიული სტანდარტების დადგენა.

(260) AM 2026 135719 A

(210) AM 135719

(220) 2025 09 29

(731) ჯენერალ მოტორს ლლჯ

300 რეინესანს სენტერი, დეტროიტი,

მიჩიგანის შტატი 48265-3000, აშშ

(740) გიორგი თაქთაქიშვილი
(540)

OPTIQ

(591) შავ-თეთრი
(511)
12 – მოტორიანი სახმელეთო სატრანსპორტო საშუალებები, სახელდობრ, ავტომობილები.

(260) AM 2026 135720 A

(210) AM 135720

(220) 2025 09 29

(731) ჯენერალ მოტორს ლლკ
300 რეინესანს სენტერი, დეტროიტი,
მიჩიგანის შტატი 48265-3000, აშშ

(740) გიორგი თაქთაქიშვილი
(540)

LYRIQ

(591) შავ-თეთრი
(511)
12 – მოტორიანი სახმელეთო სატრანსპორტო საშუალებები, სახელდობრ, ავტომობილები.

(260) AM 2026 135722 A

(210) AM 135722

(220) 2025 09 29

(731) შპს „იგლ ჰილს საქართველო“
გ. ლეონიძის ქ. 2ა, სართ. 5, ფართი 7,
მთაწმინდის რაიონი, თბილისი,
საქართველო

(740) ნათელა ოთარიძე
(540)



YACHTS & MARINA
BLACK SEA, GEORGIA

(591) შავი-თეთრი
(531) 27.05.01; 27.05.04; 27.05.10
(526) Gonio, GEORGIA
(511)

35 – მომსახურებები, რომლებიც მოიცავს კომერციული ან სამრეწველო საწარმოს ბიზნესის მართვას, ოპერირებას, ორგანიზებასა და ადმინისტრირებას, ასევე, სარეკლამო, მარკეტინგულ და სარეკლამო მომსახურებებს.

36 – მომსახურებები დაკავშირებული უძრავი ქონებით საქმიანობასთან.

37 – მშენებლობის სფეროში გაწეული მომსახურებები; შენობების, გზების, ხიდების, კაშხლების ან გადამცემი ხაზების მშენებლობა და დემონტაჟი, აგრეთვე, შიდა და გარე სამღებრო სამუშაოები, შებათქაშება, წყალ და გაზგაყვანილობის და სანტექნიკის სამუშაოები, გათბობის დანადგარების დაყენება და სახურავის გადახურვა.

41 – მომსახურებები, რომელიც მოიცავს განათლების ან სწავლების ყველა ფორმას; მომსახურებები, რომელთა ძირითადი მიზანია ადამიანთა გართობა, დასვენება, აგრეთვე, ვიზუალური ხელოვნებისა და ლიტერატურის ნამუშევრების წარმოდგენა საზოგადოებისთვის კულტურული ან საგანმანათლებლო მიზნებით; გასართობი ღონისძიებების ორგანიზება და ჩატარება; ბიზნესკონფერენციების ორგანიზება და ჩატარება; კონცერტების ორგანიზება და ჩატარება, გართობის მომსახურება.

43 – მოხმარებისთვის გამიზნული საკვებისა და სასმლის მომზადებასთან დაკავშირებული მომსახურება, ასევე, დროებითი საცხოვრებლით უზრუნველყოფის მომსახურება; სასტუმროებით მომსახურება, ადგილების დაჯავშნა სასტუმროში, გაქირავება (დროებითი საცხოვრებლის -), ტურბაზებით მომსახურება, რესტორნებით მომსახურება, საკვების შეკვეთით დამზადება; საკვებისა და სასმელის ადგილზე მიტანა (წვეულებების მომსახურება), კაფეებით მომსახურება, სასაუზმეებით მომსახურება, რესტორნიდან საკვების გატანის მომსახურება.

(260) AM 2026 135723 A

(210) AM 135723

(220) 2025 09 29

(731) შპს „იგლ ჰილს საქართველო“
გ. ლეონიძის ქ. 2ა, სართ. 5, ფართი 7,
მთაწმინდის რაიონი, თბილისი,
საქართველო

(740) ნათელა ოთარიძე
(540)



TBILISI
WATERFRONT

GEORGIA

(591) შავ-თეთრი
(531) 26.01.03; 26.01.18; 27.05.01

(526) TBILISI, GEORGIA

(511)

35 – მომსახურებები, რომლებიც მოიცავს კომერციული ან სამრეწველო საწარმოს ბიზნესის მართვას, ოპერირებას, ორგანიზებასა და ადმინისტრირებას, ასევე, სარეკლამო, მარკეტინგულ და სარეკლამო მომსახურებებს.

36 – მომსახურებები დაკავშირებული უძრავი ქონებით საქმიანობასთან.

37 – მშენებლობის სფეროში გაწეული მომსახურებები; შენობების, გზების, ხიდების, კაშხლების ან გადამცემი ხაზების მშენებლობა და დემონტაჟი, აგრეთვე, შიდა და გარე სამღებრო საუმაოები, შებათქაშება, წყალ და გაზგაყვანილობის და სანტექნიკის სამუშაოები, გათბობის და ნადგარების დაყენება და სახურავის გადახურვა.

41 – მომსახურებები, რომელიც მოიცავს განათლების ან სწავლების ყველა ფორმას; მომსახურებები, რომელთა ძირითადი მიზანია ადამიანთა გართობა, დასვენება, აგრეთვე, ვიზუალური ხელოვნებისა და ლიტერატურის ნამუშევრების წარმოდგენა საზოგადოებისთვის კულტურული ან საგანმანათლებლო მიზნებით; გასართობი ღონისძიებების ორგანიზება და ჩატარება; ბიზნესკონფერენციების ორგანიზება და ჩატარება; კონცერტების ორგანიზება და ჩატარება, გართობის მომსახურება.

43 – მოხმარებისთვის გამიზნული საკვებისა და სასმლის მომზადებასთან დაკავშირებული მომსახურება, ასევე, დროებითი საცხოვრებელი უზრუნველყოფის მომსახურება; სასტუმროებით მომსახურება, ადგილების დაჯავშნა სასტუმროში, გაქირავება (დროებითი საცხოვრებლის -), ტურბაზებით მომსახურება, რესტორნებით მომსახურება, საკვების შეკვეთით დამზადება; საკვებისა და სასმლის ადგილზე მიტანა (წვეულებების მომსახურება), კაფეებით მომსახურება, სასაუზმეებით მომსახურება, რესტორნიდან საკვების გატანის მომსახურება.

(260) AM 2026 135726 A

(210) AM 135726

(220) 2025 09 29

(731) ოუფენაი, ინკ.

1455 3რდ სტრიტი, სან-ფრანცისკო,

კალიფორნია 94158, აშშ

(740) გიორგი თაქთაქიშვილი

(540)

OPENAI

(591) შავ-თეთრი

(511)

9 – ჩაწერილი და ჩატვირთვადი კომპიუტერული პროგრამული უზრუნველყოფა და კომპიუტერული პროგრამები; ჩაწერილი და ჩატვირთვადი კომპიუტერული პროგრამული უზრუნველყოფის შემუშავების საშუალებები; ინტერაქტიული კომპიუტერული პროგრამული უზრუნველყოფა; მობილური პროგრამული აპლიკაციების, ჩატვირთვადი და ჩაწერილი მონაცემთა ბაზები; ჩატვირთვადი ოპერაციული სისტემის პროგრამული უზრუნველყოფა; ჩატვირთვადი კომპიუტერული პროგრამული უზრუნველყოფა და პროგრამები ენობრივი მოდელების გამოსაყენებლად; ჩატვირთვადი კომპიუტერული პროგრამული უზრუნველყოფა ხელოვნურ ინტელექტზე დაფუძნებული გამოყენებითი პროგრამების შემუშავებისა და ოპერირებისათვის; ჩატვირთვადი პროგრამული უზრუნველყოფა ხელოვნური ინტელექტის მოდელების სწავლებისა და იმიტირებისათვის; ჩატვირთვადი პროგრამული უზრუნველყოფა გამოყენებითი პროგრამების და მონაცემთა ბაზების ინტეგრირებისათვის; ჩატვირთვადი პროგრამული უზრუნველყოფა გამოყენებითი პროგრამირების ინტერფეისის (API) სახით გამოსაყენებლად; ჩატვირთვადი პროგრამული უზრუნველყოფა და პროგრამები მანქანური სწავლებისათვის; ჩატვირთვადი პროგრამული უზრუნველყოფა და პროგრამები ბუნებრივი ენის დამუშავების, გენერაციის, გააზრების, მსჯელობისა და ანალიზისათვის; ჩატვირთვადი პროგრამული უზრუნველყოფა და პროგრამები ტექსტის, ხმის, საუბრის, აუდიო, გამოსახულების, გრაფიკისა და/ან ვიდეოს აღმოჩენის, ამოცნობის, დამუშავების, ანალიზის, გააზრების, შექმნის, გენერირების, გაუმჯობესების და/ან რედაქტირებისათვის; ჩატვირთვადი პროგრამული უზრუნველყოფა და პროგრამები ტექსტისა და მონაცემთა ფაილების და მონაცემთა პროგრამული უზრუნველყოფის კოდად გარდასაქმნელად მონაცემთა პროგრამული უზრუნველყოფის კოდის აღმოჩენის, ამოცნობის, დამუშავების, ანალიზის, გააზრების, შექმნის, გენერირების, გაუმჯობესებისა და/ან რედაქტირებისათვის და მრავალენოვანი ტექსტისა და საუბრის ამოცნობის, თარგმნისა ტრანსკრიპციისათვის; ჩატვირთვადი პროგრამული უზრუნველყოფა და პროგრამები მონაცემთა ნაკრებ-

ბის გაზიარებისათვის მანქანური სწავლების, დიაგნოსტიკური ანალიტიკისა და ენობრივი და გრაფიკული მოდელების შექმნის მიზნით, ხელოვნური ნეირონული ქსელების დამუშავებისა და მოდელირებული გარემოს შესაქმნელად ხელოვნური ინტელექტის აგენტების, ალგორითმების ან პროგრამების ტესტირების მიზნით და ხელოვნური ხელოვნური ინტელექტის მოდელების გამოყენების, მორგების, დახვეწისა და ადაპტაციისათვის; ჩატვირთვადი კომპიუტერული პროგრამული უზრუნველყოფა და პროგრამები ავტონომიური აგენტების, ნახევრად ავტონომიური აგენტებისა და ინტელექტუალური აგენტების შექმნის, გამოყენებისა და დანერგვისათვის; ჩატვირთვადი კომპიუტერული პროგრამული უზრუნველყოფა და პროგრამები ამოცანების ავტომატიზაციისა და სამუშაო პროცესების ორგანიზებისათვის; ჩამოტვირთვადი პროგრამული უზრუნველყოფა დოკუმენტების, ტექსტური მასალების, ცხრილების, პრეზენტაციების და ელექტრონული წერილების შედგენის, შეჯამების, დიზაინის, გენერირების, შექმნის, რედაქტირებისა და გამოქვეყნებისათვის; ჩატვირთვადი საძიებო სისტემის კომპიუტერული პროგრამული უზრუნველყოფა; ჩატვირთვადი პროგრამული უზრუნველყოფა ხელოვნურ ინტელექტის გამოყენებით „ღრუბლოვანი“ გამოთვლისა და ზღვრული გამოთვლის სახით, განკუთვნილი სამრეწველო სპეციფიკური პროგრამული უზრუნველყოფის განვითარებისა და მანქანური სწავლებისათვის; გაფართოებული რეალობის (AR) და ვირტუალური რეალობის (VR) ჩატვირთვადი პროგრამული უზრუნველყოფა ურთიერთქმედების, მოდელირებისა და სწავლებისათვის ხელოვნური ინტელექტის დახმარებით; ჩატვირთვადი კომპიუტერული პროგრამული უზრუნველყოფა და პროგრამები მონაცემთა დამუშავების, დაშიფვრის, ანონიმიზაციისა და მანქანური სწავლებისათვის კონფიდენციალურობის დაცვით; ჩატვირთვადი პროგრამული უზრუნველყოფა და პროგრამები ტექსტის, აუდიოს, სურათისა და ვიდეოს მულტიმედიალური დამუშავებისა და გააზრებისთვის; ჩატვირთვადი პროგრამული უზრუნველყოფა და პროგრამები სინთეზური მონაცემებისა და სინთეზური სწავლების გარემოს შესაქმნელად; ჩატვირთვადი კომპიუტერული პროგრამული უზრუნველყოფა და პროგრამები გაფართოებული მოძიების გენერაციისთვის და ცოდნის დიაგრამის კონსტრუირებისთვის; ჩატვირთვადი კომპიუტერული პროგრამული უზრუნველყოფა მონა-

ცემთა, ინფორმაციის, სამომხმარებლო კონტენტის, ციფრული კონტენტის, კომპიუტერული პროგრამული უზრუნველყოფის, კომპიუტერული თამაშების, აუდიონაწარმოებების, ვიზუალური ნაწარმოებებისა და აუდიო-ვიზუალური ნაწარმოებების გადაცემის, ნაკადური გადაცემის, ჩვენების, წვდომისა და დათვალიერებისათვის; ჩატვირთვადი კომპიუტერული პროგრამული უზრუნველყოფა მონაცემთა, კომპიუტერული პროგრამების, პროგრამული უზრუნველყოფის, მობილური პროგრამული უზრუნველყოფის აპლიკაციების, პროგრამული უზრუნველყოფის გაფართოებების, პროგრამული უზრუნველყოფის დანამატების (ფლაგინი), ინტელექტუალური აგენტების, ციფრული ასისტენტებისა და ციფრული მედიის გადაცემის, წვდომის, დათვალიერების, მიების, ატვირთვის, ჩამოტვირთვის, გაზიარების, ინტეგრირების, ჩვენების, შესყიდვის, გამოწერის, შენახვისა და მონაცემთა გადაცემისთვის; ჩატვირთვადი პროგრამული უზრუნველყოფა კომპიუტერული პროგრამების, პროგრამული უზრუნველყოფის, მობილური პროგრამული უზრუნველყოფის აპლიკაციების, პროგრამული უზრუნველყოფის გაფართოებების, პროგრამული უზრუნველყოფის დანამატების (ფლაგინი), ინტელექტუალური აგენტების, ციფრული ასისტენტებისა და ციფრული მედიის შემუშავებისა და გამოქვეყნებისთვის; ჩატვირთვადი პროგრამული უზრუნველყოფა ონლაინ ვირტუალურ გარემოსთან წვდომის უზრუნველსაყოფად; ჩატვირთვადი პროგრამული უზრუნველყოფა გლობალური კომპიუტერული ქსელისა და და უსაფრთხო კერძო ქსელების დასათვალიერებლად; ჩატვირთვადი პროგრამული უზრუნველყოფა თანამშრომლობისთვის, მყისიერი შეტყობინებებისთვის, ვიდეო კავშირისთვის, აუდიო კავშირისთვის; ჩატვირთვადი კომპიუტერული პროგრამული უზრუნველყოფა ინფორმაციის ინდექსების, ვებსაიტების ინდექსებისა და სხვა საინფორმაციო რესურსის ინდექსების შესაქმნელად; ჩატვირთვადი პროგრამული უზრუნველყოფა ინტერნეტთან წვდომის უზრუნველსაყოფად; ჩატვირთვადი კომპიუტერული პროგრამული უზრუნველყოფა ონლაინ მონაცემთა ბაზებზე წვდომის, დათვალიერებისა და მიებისთვის; ჩატვირთვადი პროგრამული უზრუნველყოფა მონაცემთა ბაზების, დოკუმენტების და მონაცემების მართვისთვის, სამუშაო პროცესის მართვისთვის, პირადი ინფორმაციის მართვისა და პროექტების მართვისთვის; ჩატვირთვადი კომპიუტერული პროგრამული უზრუნ-

ველყოფა ვებსაიტების, მომხმარებლის ინტერფეისების და მონაცემების ძიების, დათვალიერების, წვდომის, დამუშავების, ანალიზის, მონიტორინგის, გააზრებისა და მათზე რეაგირებისთვის; ჩატვირთვადი კომპიუტერული პროგრამული უზრუნველყოფა გლობალური კომპიუტერული ქსელისა და დაცული კერძო ქსელების დასათვალიერებლად; ჩატვირთვადი კომპიუტერული პროგრამული უზრუნველყოფა მომხმარებლის ბრაუზერში ამოცანების ავტომატიზაციის მიზნით ხელოვნური ინტელექტის გამოყენებისთვის; ჩატვირთვადი კომპიუტერული პროგრამული უზრუნველყოფა ბრაუზერთან ურთიერთქმედებისთვის მონაცემების კვლევის, ამოღების, კოპირებისა და შენახვის მიზნით; ჩატვირთვადი კომპიუტერული პროგრამული უზრუნველყოფა ერთჯერადი შესვლისათვის; ჩატვირთვადი კომპიუტერული პროგრამული უზრუნველყოფა უსაფრთხოების, მომხმარებლის ავთენტიფიკაციისა და პაროლისა და შესვლის მართვისა და დაცვისთვის; ჩატვირთვადი პირადი ინტელექტუალური ასისტენტის პროგრამული უზრუნველყოფა საყიდლების გასაკეთებლად; ჩატვირთვადი კომპიუტერული პროგრამული უზრუნველყოფა მესამე პირთათვის ნაწარმისა და მომსახურების რეკომენდაციის, შედარებისა და შერჩევისთვის; ჩატვირთვადი კომპიუტერული პროგრამული უზრუნველყოფა მესამე პირთა საცალო ვაჭრობის ვებსაიტებზე ინფორმაციისა და ბმულების, კუპონების, შეთავაზებების, მომხმარებლის მიმოხილვების, შედარებითი საყიდლების გაკეთებისა და ფასდაკლების შესახებ ინფორმაციის მიწოდებისა და ელექტრონული კომერციის ტრანზაქციების ხელშეწყობისთვის; კომპიუტერული ტექნიკური უზრუნველყოფა მონაცემთა მადალსიჩქარიანი დამუშავებისა და შენახვისათვის რამდენიმე პროცესორის გამოყენებით; მონაცემთა დამუშავების მოწყობილობები ხელოვნური ინტელექტის, მაღალი წარმადობის გამოთვლებისა და მონაცემთა ცენტრის ოპერაციების სფეროებში გამოსაყენებლად; მონაცემთა დამუშავების მოწყობილობები, რომლებიც უზრუნველყოფენ ხელოვნური ინტელექტის სამუშაო დატვირთვისას სერვერებს შორის გამოთვლითი მონაცემების უსაფრთხო გადაცემას; ჩატვირთვადი კომპიუტერული პროგრამული უზრუნველყოფა მონაცემთა ცენტრებისა და მონაცემთა ცენტრის მოწყობილობების, ასევე, საჯარო და კერძო „დრუბლოვანი“ გამოთვლითი ინფორმაციული ტექნოლოგიისა და გამოყენებითი სისტემებისა და რესურსების შეფა-

სების, მონიტორინგის, ადმინისტრირებისა და მართვისათვის; ჩატვირთვადი კომპიუტერული პროგრამული უზრუნველყოფა „დრუბლოვანი“ გამოთვლითი რესურსების მართვისათვის; ჩატვირთვადი კომპიუტერული პროგრამული უზრუნველყოფა შეტყობინებების, სასაუბრო (ჩატის) და სოციალური ქსელებისთვის; ჩატვირთვადი კომპიუტერული პროგრამული უზრუნველყოფა მონაცემების, ტექსტის, ციფრული მედიის, გამოსახულების, აუდიო, ვიდეო, მომხმარებლის გენერირებული კონტენტისა და ანიმაციების გადაცემის, მიღების, წვდომის, ნახვის, ატვირთვის, ჩამოტვირთვის, მაუწყებლობის, გაზიარების, ინტეგრირების, ჩვენების, ფორმატირების, ორგანიზების, შენახვის, გადაცემისა და ნაკადური გადაცემისათვის; ჩატვირთვადი კომპიუტერული პროგრამული უზრუნველყოფა სიცილაკების შესაქმნელად, საჩვენებლად და გასაზიარებლად; ჩატვირთვადი კომპიუტერული პროგრამული უზრუნველყოფა ონლაინ მონაცემთა ბაზებზე წვდომის, დათვალიერებისა და ძიებისთვის და მულტიმედიური კონტენტის რეკომენდაციისთვის; ჩატვირთვადი კომპიუტერული პროგრამული უზრუნველყოფა აუდიოვიზუალური და მულტიმედიური კონტენტის მობილურ ციფრულ ელექტრონულ მოწყობილობებზე ნაკადური გადაცემისთვის; ჩატვირთვადი კომპიუტერული პროგრამული უზრუნველყოფა, კერძოდ, მშობლის მიერ კონტროლის პროგრამული უზრუნველყოფა; ჩატვირთვადი კომპიუტერული პროგრამული უზრუნველყოფა ინტერაქტიული ნაკადური გადაცემის აპლიკაციების შემუშავებისა და გამოქვეყნებისთვის; ჩატვირთვადი კომპიუტერული პროგრამული უზრუნველყოფა, რომელიც საშუალებას აძლევს მომხმარებლებს მონიშნონ კონკრეტული კონტენტი მომავალი ნახვისთვის; ჩატვირთვადი ვირტუალური საქონელი, კერძოდ, სამკერდე ნიშნებს, სიცილაკების, ემოცია-ნიშნებისა და გამოსახულებების კომპიუტერული პროგრამები ონლაინ ვირტუალურ სამყაროებში გამოსაყენებლად; ჩატვირთვადი კომპიუტერული პროგრამული უზრუნველყოფა ფილმების, კინოფილმების, ვიდეოების, ციფრული აუდიოს და გამოსახულებების შესაქმნელად და რედაქტირებისთვის; ჩატვირთვადი კომპიუტერული პროგრამული უზრუნველყოფა აუდიოს ჩაწერის, რედაქტირების, მიქშირების, ანალიზის, აღდგენის, გარდაქმნის, შეკუმშვის, მასტერინგისა და წარმოებისთვის; ჩატვირთვადი კომპიუტერული პროგრამული უზრუნველყოფა აუდიოს წარ-

მოებისა და აუდიოს კომპოზიციისთვის; ჩატვირთვადი კომპიუტერული პროგრამული უზრუნველყოფა ვიდეოსა და გამოსახულებების პოსტ-წარმოების აღდგენის, ფერის კორექციისა და რედაქტირებისთვის; ჩატვირთვადი კომპიუტერული პროგრამული უზრუნველყოფა სამუშაოს შერჩევისთვის; ჩატვირთვადი კომპიუტერული პროგრამული უზრუნველყოფა სამუშაო ადგილების მოსაძებნად და მათზე განაცხადის შესატანად; ჩატვირთვადი კომპიუტერული პროგრამული უზრუნველყოფა ვაკანსიების განცხადებების განთავსებისთვის; ჩატვირთვადი კომპიუტერული პროგრამული უზრუნველყოფა დამსაქმებლებისა და დასაქმებულებისთვის პერსონალის შერჩევის, დაქირავების, ვიდეო ინტერვიუების ჩატარებისა და კანდიდატების დაქირავებისა და თვალყურის დევნების პროცესის ორგანიზებისთვის; ჩატვირთვადი კომპიუტერული პროგრამული უზრუნველყოფა კანდიდატების მოძიებისა და შერჩევისთვის, ინტერვიუების დაგეგმვისთვის, დამსაქმებულებისთვის ინტერვიუების ჩასატარებლად წვდომის მინიჭებისთვის და კანდიდატებთან კომუნიკაციისთვის; ჩატვირთვადი კომპიუტერული პროგრამული უზრუნველყოფა მომხმარებელზე მორგებული ვებგვერდების შესაქმნელად ინფორმაციით, პირადი პროფილებით, აუდიო-თი და გამოსახულებებით; ჩატვირთვადი კომპიუტერული პროგრამული უზრუნველყოფა მომხმარებელთათვის დასაქმების, პერსონალის დაქირავების, კარიერის, სამუშაო რესურსებისა და სიების და პროფესიული ქსელების სფეროებში ინფორმაციასა და მონაცემთა ბაზებთან წვდომისა და მათთან ურთიერთქმედებისთვის; ჩატვირთვადი კომპიუტერული პროგრამული უზრუნველყოფა ხელოვნური ინტელექტის, მანქანური სწავლების, ინფორმაციული ტექნოლოგიების (IT), საქმიანობის პროცესების ავტომატიზაციის, სწრაფი ინჟინერიისა და პროგრამული უზრუნველყოფის შემუშავების სფეროებში უნარების შესამოწმებლად; ჩატვირთვადი კომპიუტერული პროგრამული უზრუნველყოფა კომპანიების დასახმარებლად ნიჭიერი თანამშრომლების მიზიდვასა და გამოვლენაში, ასევე, დაქირავებასთან დაკავშირებული გადაწყვეტილებების მიღებაში; ჩატვირთვადი კომპიუტერული პროგრამული უზრუნველყოფა სამუშაოს მაძიებლების ტესტირებისთვის სამუშაოს მოდელირების მეშვეობით; ჩატვირთვადი კომპიუტერული პროგრამული უზრუნველყოფა პოტენციური თანამშრომლების უნარების რაოდენობრივი ანალიზისა და რანჟირებისთვის;

ჩატვირთვადი კომპიუტერული პროგრამული უზრუნველყოფა მომხმარებლებისთვის ვაკანსიების ონლაინ შეტყობინებებზე რეგისტრაციისა და სამუშაოზე განაცხადის წარსადგენად; ჩატვირთვადი პუბლიკაციები; მონაცემთა დასამუშავებელი მოწყობილობები; კომპიუტერის აპარატული უზრუნველყოფა; კომპიუტერები და კომპიუტერის პერიფერიული მოწყობილობები; ყურსასმენები; საყურისები; მზის სათვალეები; ლეპტოპების ჩასადები ჩანთები; ფუტლიარები მობილური ტელეფონებისათვის; „ჭკვიანი“ საათები; „ჭკვიანი“ ბრასლეტები; „ჭკვიანი“ სამკაულები; სხეულზე დასამაგრებელი კომპიუტერები; სხეულზე დასამაგრებელი კამერები; ციფრული მულტიმედიის ნაკადური გადაცემის მოწყობილობები; ვირტუალური და გაფართოებული რეალობის გარნიტურები, დამცავი სათვალეები, სათვალეები, კონტროლერები და დისტანციური მართვის პულტები; უკაბელო კავშირის მოწყობილობები ინტერნეტზე წვდომის უზრუნველსაყოფად და მონაცემების, გამოსახულებების, აუდიო, ვიდეო და მულტიმედიური კონტენტის გაგზავნის, მიღებისა და გადაცემისთვის; სალაპარაკო აპარატები; პერსონალური ციფრული დამხმარებელი [PDAs]; მულტიმედიური აღწარმოების მოწყობილობები; სმარტფონები; ხმის ჩამწერი, აღმწარმოებელი და გადამცემი აღჭურვილობა; სატელეკომუნიკაციო აპარატურა სამკაულის ფორმით; მობილურის ტელეფონების უკონტაქტო გამოყენების მოწყობილობები; პორტატული და ხელის ციფრული ელექტრონული მოწყობილობები ტექსტის, მონაცემების, გამოსახულებების და აუდიო ფაილების ჩაწერის, ორგანიზების, გადაცემის, დამუშავებისა და განხილვისთვის; ციფრული მულტიმედიის ნაკადური გადაცემის მოწყობილობები; უკაბელო კავშირის მოწყობილობები ხმის, მონაცემების და გამოსახულებების გადაცემის ფუნქციით, მათ შორის ხმოვანი, ტექსტური და გამოსახულებითი შეტყობინებით, ვიდეო- და ფოტოკამერით, ასევე, უკაბელო ქსელში აუდიოს, თამაშების, ვიდეოსა და პროგრამული უზრუნველყოფის შესაძენად მოწყობილობაზე ჩატვირთვის მიზნით; მომხმარებლის მიერ პროგრამირებადი ჰუმანოიდური რობოტები, არაკონფიგურირებული; ჰუმანოიდი რობოტები, რომლებსაც გააჩნიათ კომუნიკაციისა და სწავლების ფუნქციები ადამიანების დახმარებისა და გართობისთვის; ინტეგრალური სქემები; მიკროპროცესორები და ნახევარგამტარები.

35 – რეკლამა; ბიზნესის მენეჯმენტი, ორგანიზაცია და ადმინისტრირება; ოფისის ფუნქციები; რეკლამა და მარკეტინგი; რეკლამის გავრცელება მესამე პირთათვის ინტერნეტის საშუალებით; ონლაინ ვებ-კატალოგის მომსახურების მიწოდება, რომელიც მოიცავს ჰიპერბმულებს მესამე პირთა ვებსაიტებზე; ინფორმაციის ინდექსების შედგენა; საყიდლების ფასების ონლაინ შედარების მომსახურება; კომერციული ინფორმაციის ონლაინ კატალოგების შედგენა და გაძოლა; რეკლამისა და კატალოგების მომსახურება, კერძოდ, მესამე პირთა მომსახურების ხელშეწყობა ვებგვერდის მიწოდების მეშვეობით, რომელიც მოიცავს ბმულებს მესამე პირთა ვებსაიტებზე; მესამე პირთა საქონლისა და მომსახურების რეკლამირება და ხელშეწყობა; ონლაინ საცალო ვაჭრობის მაღაზიის მომსახურება, რომელიც მოიცავს კომპიუტერულ პროგრამებს, პროგრამულ უზრუნველყოფას, მობილური პროგრამული უზრუნველყოფის აპლიკაციებს, პროგრამული უზრუნველყოფის გაფართოებებს, პროგრამულ დანამატებს (ფლაგინი), ინტელექტუალურ აგენტებს, ციფრულ ასისტენტებს და ციფრულ მედიას; საქონლისა და მომსახურების ხელშეწყობა მესამე პირთათვის; ონლაინ საცალო მაღაზიების მომსახურება, რომელიც თავაზობს მესამე პირთა სამომხმარებლო საქონლის ფართო არჩევანს; მესამე პირთა საქონლისა და მომსახურების ხელშეწყობა სხვა პირთა საცალო ვაჭრობის ვებსაიტებზე ბმულების, კუპონების, შეთავაზებების, მომხმარებლის მიმოხილვების, საყიდლების ფასების შედარებისა და ფასდაკლებების შესახებ ინფორმაციის მიწოდებით; სამომხმარებლო ნაწარმის შესახებ ინფორმაციის მიწოდება მომხმარებლის საჭიროებების დასაკმაყოფილებლად ფართო მოხმარების საქონლის შერჩევაში დახმარების მიზნით; ონლაინ მოვაჭრე ბაზრების მართვა საქონლისა და/ან მომსახურების გამყიდველებისთვის; მონაცემთა ცენტრების საქმიანობის მართვა მესამე პირთათვის; ინფორმაციის მიწოდება დასაქმების შესახებ; ინფორმაციის მიწოდება კარიერის შესახებ; პერსონალის შერჩევასთან დაკავშირებული კონსულტაცია; პერსონალის შერჩევასთან დაკავშირებული საკონსულტაციო მომსახურება; დაქირავების სააგენტოების მომსახურება; დასაქმების, დაქირავების, შრომითი მოწყობის, პერსონალის შერჩევისა და კარიერული სამსახურის ქსელის მომსახურება; მესამე პირთა ცოდნის, უნარებისა და შესაძლებლობების ტესტირება, ანალიზი და შეფასება კარიერული დასაქმების მიზნებისთვის;

ონლაინ სამიუნიკაციო მონაცემთა ბაზის უზრუნველყოფა, რომელიც მოიცავს დასაქმების შესაძლებლობებსა და ინფორმაციას დასაქმების შესახებ; ვებგვერდის უზრუნველყოფა, რომელიც შეიცავს შეფასებებს, მიმოხილვებსა და რეკომენდაციებს დამსაქმებლებისა და თანამშრომლების, ასევე დასაქმების ადგილების შესახებ თანამშრომლების, დამსაქმებლების, საქმიანობის მფლობელებისა და მომხმარებლების მიერ გამოსაყენებლად; პროფესიონალური დაკომპლექტებისა და დაქირავების მომსახურება; ქსელური შესაძლებლობების უზრუნველყოფა დასაქმების მამიებელი პირებისთვის; საქმიანობის ქსელური ონლაინ მომსახურება; დასაქმების შესახებ ონლაინ ინფორმაციის მიწოდება დაქირავების, კარიერის, სამუშაო რესურსებისა და სიების და რეზიუმეების სფეროში; პერსონალის დაქირავებასთან დაკავშირებული სარეკლამო და მარკეტინგული მომსახურება; ინტერაქტიული ვებსაიტის უზრუნველყოფა, რომელიც ხელს უწყობს რეზიუმეების მომზადებასა და პროფესიული და საგანმანათლებლო გამოცდილების შეგროვებას; პერსონალის დაქირავებასა და დასაქმებასთან დაკავშირებული საქმიანი დახმარების მიწოდება; დამსაქმებლებისთვის მიზნობრივი კანდიდატებით ან პოტენციური თანამშრომლებით უზრუნველყოფა.

38 – კავშირგაბმულობის მომსახურება; მონაცემთა ბაზის წვდომის უზრუნველყოფა; ონლაინ ფორუმებით უზრუნველყოფა; შეტყობინების გაგზავნა; მონაცემთა, ციფრული მედიის, აუდიო, ვიდეო, ფილმების, გამოსახულებების, სურათების, ტექსტის, ფოტოსურათების, მომხმარებლის გენერირებული კონტენტისა და აუდიოვიზუალური მასალის გადაცემა და მონაცემთა ნაკადური გადაცემა; მომხმარებლის წვდომის უზრუნველყოფა კომპიუტერულ პროგრამებზე მონაცემთა ქსელებში; გლობალურ საინფორმაციო ქსელში მომხმარებლის შეღწევის უზრუნველყოფა; კავშირის მომსახურება, კერძოდ, მონაცემებისა და დოკუმენტების ელექტრონული გადაცემა კომპიუტერის მომხმარებელთა შორის; ციფრული ფაილების გადაცემა; ელექტრონული ფოსტით შეტყობინების გადაცემა; ონლაინ მომსახურება, კერძოდ, შეტყობინების გაგზავნა; ახალი ამბების გადაცემა; პირინგული კავშირის ქსელური კომპიუტერული მომსახურება, კერძოდ, აუდიო, ვიდეო და სხვა მონაცემებისა და დოკუმენტების ელექტრონული გადაცემა კომპიუტერებს შორის; ვი-

ნობის პროცესების ავტომატიზაციის, სწრაფი ინჟინერიის, პროექტების მართვისა და პროგრამული უზრუნველყოფის შემუშავების სფეროებში.

42 – სამეცნიერო და ტექნოლოგიური მომსახურება და მასთან დაკავშირებული სამეცნიერო კვლევა და დამუშავება; სამრეწველო ანალიზი, სამრეწველო კვლევა სამრეწველო დიზაინის მომსახურება; ხარისხის კონტროლი და ავთენტიფიკაციის მომსახურება; კომპიუტერის ტექნიკური და პროგრამული უზრუნველყოფის დიზაინი და დამუშავება; ონლაინარაჩატვირთვადი კომპიუტერული პროგრამული უზრუნველყოფის მიწოდება; პროგრამული უზრუნველყოფა, როგორც სერვისი (SaaS); პლატფორმა, როგორც მომსახურება [PaaS]; კვლევისა და დამუშავების მომსახურება ხელოვნური ინტელექტის, კომპიუტერული მეცნიერებისა და მანქანური სწავლების სფეროში; კომპიუტერული პროგრამებისა და პროგრამული უზრუნველყოფის კვლევა, შედგენა და შემუშავება; ონლაინ არაჩატვირთვადი კომპიუტერული პროგრამული უზრუნველყოფის მიწოდება ხელოვნურ ინტელექტზე დაფუძნებული აპლიკაციების შემუშავებისა და ექსპლუატაციისთვის; ონლაინ არაჩატვირთვადი კომპიუტერული პროგრამული უზრუნველყოფის მიწოდება ხელოვნური ინტელექტის მოდელების ტრენინგისა და მოდელირებისათვის; აპლიკაციის მომსახურების პროვაიდერი, რომელიც მოიცავს აპლიკაციის პროგრამირების ინტერფეისის (API) პროგრამულ უზრუნველყოფას; ონლაინ არაჩატვირთვადი პროგრამული უზრუნველყოფისა და კომპიუტერული პროგრამების მიწოდება ენობრივი მოდელების გამოსაყენებლად; ონლაინ არაჩატვირთვადი პროგრამული უზრუნველყოფისა და კომპიუტერული პროგრამების მიწოდება მანქანური სწავლებისთვის; ონლაინ არაჩატვირთვადი პროგრამული უზრუნველყოფისა და კომპიუტერული პროგრამების მიწოდება ბუნებრივი ენის დამუშავების, გენერირების, გააზრების, მსჯელობისა და ანალიზისთვის; ონლაინ არაჩატვირთვადი პროგრამული უზრუნველყოფისა და კომპიუტერული პროგრამების მიწოდება ტექსტის, ხმის, მეტყველების, აუდიოს, გამოსახულებების, გრაფიკისა და/ან ვიდეოს აღმოჩენის, ამოცნობის, დამუშავების, ანალიზის, გააზრების, შექმნის, გენერირების, გაუმჯობესების და/ან რედაქტირებისთვის; ონლაინ არაჩატვირთვადი პროგრამული უზრუნველყოფისა და კომპიუტერული პროგრამების

მიწოდება ტექსტისა და მონაცემთა ფაილების პროგრამულ კოდად გარდაქმნისთვის, პროგრამული უზრუნველყოფის კოდის აღმოჩენის, ამოცნობის, დამუშავების, ანალიზის, გააზრების, გენერირებისა და/ან რედაქტირებისთვის და მრავალენოვანი ტექსტისა და მეტყველების ამოცნობის, თარგმნისა და ტრანსკრიპციისთვის; ონლაინ არაჩატვირთვადი პროგრამული უზრუნველყოფისა და კომპიუტერული პროგრამების მიწოდება მონაცემთა ნაკრებების გაზიარებისთვის მანქანური სწავლების მიზნით, პრედიქტული ანალიტიკისთვის და ენობრივი და გრაფიკული მოდელების შესაქმნელად, ხელოვნური ნეირონული ქსელების შემუშავებისა და დანერგვისთვის, ხელოვნური ინტელექტის აგენტების, ალგორითმების ან პროგრამების ტესტირების მიზნით და ხელოვნური ინტელექტის მოდელების გამოყენების, აწყობის, დახვეწისა და ადაპტაციისთვის; ონლაინ არაჩატვირთვადი პროგრამული უზრუნველყოფისა და კომპიუტერული პროგრამების მიწოდება დავალებების ავტომატიზაციისა და სამუშაო პროცესის ორგანიზაციისათვის; ონლაინ არაჩატვირთვადი პროგრამული უზრუნველყოფისა და კომპიუტერული პროგრამების მიწოდება ავტონომიური, ნახევრად ავტონომიური და ინტელექტუალური აგენტების შესაქმნელად, გამოსაყენებლად და განსათავსებლად; ონლაინ არაჩატვირთვადი პროგრამული უზრუნველყოფისა და კომპიუტერული პროგრამების მიწოდება დოკუმენტების, წერილობითი შინაარსის, ელექტრონული ცხრილების, პრეზენტაციებისა და ელექტრონული წერილების შედგენის, შეჯამების, დიზაინის, გენერირების, შექმნის, რედაქტირებისა და გამოქვეყნებისათვის; ინტერნეტის უზრუნველყოფა საძიებო საშუალებებით; ვებსაიტის უზრუნველყოფა, რომელიც შეიცავს მედია აგრეგატორს და ინტერნეტ კონტენტის საძიებო სისტემას; კომპიუტერული მომსახურება, კერძოდ, საძიებო სისტემების უზრუნველყოფა გლობალურ კომპიუტერულ ქსელში მონაცემების, გამოსახულებების, აუდიოსა და ვიდეოს მოსაპოვებლად; მომხმარებლის მიერ განსაზღვრული ინფორმაციის შემცველი პერსონალიზებული ონლაინ ვებგვერდების მიწოდება, რომელიც მოიცავს საძიებო სისტემებს და სხვა ვებსაიტებზე ონლაინ ბმულებს; ონლაინ არაჩატვირთვადი „ღრუბლოვანი“ გამოთვლითი პროგრამული უზრუნველყოფის მიწოდება ხელოვნური ინტელექტის გამოყენებით, დარგობრივი სპეციფიკური პროგრამული უზრუნველყოფის შემუშავებასა და მანქანურ

სწავლებაში გამოსაყენებლად; პროგრამული უზრუნველყოფა, როგორც სერვისი (SAAS) მომსახურება ხელოვნური ინტელექტის შემცველი პროგრამული უზრუნველყოფით დარგობრივი სპეციფიკური კომპლექსური და „ღრუბლოვანი“ გადაწყვეტილებებით პროგრამული უზრუნველყოფის შემუშავებისა და მანქანურ სწავლებისათვის; გაფართოებული რეალობის (AR) და ვირტუალური რეალობის (VR) არაჩატვირთვადი პროგრამული უზრუნველყოფის მიწოდება ურთიერთქმედების, მოდელირებისა და სწავლებისათვის ხელოვნური ინტელექტის დახმარებით; პროგრამული უზრუნველყოფა, როგორც სერვისი (SAAS) მომსახურება, რომელიც მოიცავს პროგრამულ უზრუნველყოფას კვანტური გამოთვლითი რესურსების გამოყენებისთვის ხელოვნური ინტელექტის მოდელის წარმადობის ოპტიმიზაციისთვის; ონლაინ არაჩატვირთვადი პროგრამული უზრუნველყოფისა და კომპიუტერული პროგრამების მიწოდება მონაცემთა დამუშავების, დაშიფვრის, ანონიმიზაციისა და მანქანური სწავლებისთვის კონფიდენციალურობის დაცვით; ონლაინ არაჩატვირთვადი პროგრამული უზრუნველყოფისა და კომპიუტერული პროგრამების მიწოდება ტექსტის, აუდიოს, გამოსახულებისა და ვიდეოს მულტიმედიალური დამუშავებისა და გააზრებისათვის; ონლაინ არაჩატვირთვადი პროგრამული უზრუნველყოფისა და კომპიუტერული პროგრამების მიწოდება სინთეზური მონაცემებისა და სინთეზური სასწავლო გარემოს გენერირებისათვის; ონლაინ არაჩატვირთვადი პროგრამული უზრუნველყოფისა და კომპიუტერული პროგრამების მიწოდება გაფართოებული მოძიების გენერაციისა და ცოდნის დიაგრამის კონსტრუირებისთვის; ონლაინ არაჩატვირთვადი პროგრამული უზრუნველყოფისა და კომპიუტერული პროგრამების მიწოდება მონაცემთა, ინფორმაციის, სამომხმარებლო კონტენტის, ციფრული კონტენტის, კომპიუტერული პროგრამული უზრუნველყოფის, კომპიუტერული თამაშების, აუდიონაწარმოებების, ვიზუალური ნაწარმოებებისა და აუდიო-ვიზუალური ნაწარმოებების გადაცემის, ნაკადური გადაცემის, ჩვენების, წვდომისა და დათვალიერებისათვის; ონლაინ არაჩატვირთვადი პროგრამული უზრუნველყოფისა და კომპიუტერული პროგრამების მიწოდება მონაცემთა, კომპიუტერული პროგრამების, პროგრამული უზრუნველყოფის, მობილური პროგრამული უზრუნველყოფის აპლიკაციების, პროგრამული უზრუნველყოფის გაფართოებების, პროგრამული უზრუნველყოფის

ფის დანამატების (ფლაგინი), ინტელექტუალური აგენტების, ციფრული ასისტენტებისა და ციფრული მედიის გადაცემის, წვდომის, დათვალიერების, ძიების, ატვირთვის, ჩამოტვირთვის, გაზიარების, ინტეგრირების, ჩვენების, შესყიდვის, გამოწერის, შენახვისა და გადაგზავნისთვის; ონლაინ არაჩატვირთვადი პროგრამული უზრუნველყოფისა და კომპიუტერული პროგრამების მიწოდება კომპიუტერული პროგრამების, პროგრამული უზრუნველყოფის, მობილური პროგრამული უზრუნველყოფის აპლიკაციების, პროგრამული უზრუნველყოფის გაფართოებების, პროგრამული უზრუნველყოფის დანამატების (ფლაგინი), ინტელექტუალური აგენტების, ციფრული ასისტენტებისა და ციფრული მედიის შემუშავებისა და გამოქვეყნებისთვის; ონლაინ არაჩატვირთვადი პროგრამული უზრუნველყოფისა და კომპიუტერული პროგრამების მიწოდება ონლაინ ვირტუალურ გარემოსთან წვდომის უზრუნველსაყოფად; ონლაინ არაჩატვირთვადი პროგრამული უზრუნველყოფისა და კომპიუტერული პროგრამების მიწოდება თანამშრომლობისთვის, მყისიერი შეტყობინებებისთვის, ვიდეო კავშირისთვის, აუდიო კავშირისთვის; პროგრამული უზრუნველყოფა, როგორც სერვისი (SAAS) მომსახურება, რომელიც მოიცავს პროგრამულ უზრუნველყოფას ხელოვნური ინტელექტის გამოყენებით კიბერუსაფრთხოებისთვის; ონლაინ არაჩატვირთვადი პროგრამული უზრუნველყოფისა და კომპიუტერული პროგრამების მიწოდება ონლაინ მონაცემთა ბაზებზე წვდომის, დათვალიერებისა და ძიებისთვის; ონლაინ არაჩატვირთვადი პროგრამული უზრუნველყოფისა და კომპიუტერული პროგრამების მიწოდება მონაცემთა ბაზების, დოკუმენტების და მონაცემების მართვისთვის, სამუშაო პროცესის მართვისთვის, პირადი ინფორმაციის მართვისა და პროექტების მართვისთვის; პროგრამული უზრუნველყოფა, როგორც სერვისი (SAAS) მომსახურება, რომელიც მოიცავს მონაცემთა ვიზუალიზაციის, მონაცემთა ანალიტიკის, პროგნოზირებადი ანალიტიკის პროგრამულ უზრუნველყოფას; ონლაინ არაჩატვირთვადი პროგრამული უზრუნველყოფის მიწოდება ვებსაიტების, მომხმარებლის ინტერფეისების და მონაცემების ძიების, დათვალიერების, წვდომის, დამუშავების, ანალიზის, მონიტორინგის, გააზრებისა და მათზე რეაგირებისთვის; ონლაინ არაჩატვირთვადი პროგრამული უზრუნველყოფის მიწოდება გლობალური კომპიუტერული ქსელისა და დაცული კერძო ქსელების დასათ-

ვალერებლად; ონლაინ არაჩატვირთვადი პროგრამული უზრუნველყოფის მიწოდება ხელოვნური ინტელექტის ბრაუზერის გამოყენებით; ონლაინ არაჩატვირთვადი პროგრამული უზრუნველყოფის მიწოდება ბრაუზერთან ერთიერთქმედებისთვის მონაცემების კვლევის, ამოღების, კოპირებისა და შენახვის მიზნით; მომხმარებელთა ავთენტურობის დასადგენი მომსახურება ონლაინ პროგრამული უზრუნველყოფის აპლიკაციებისათვის ერთი შესვლის ტექნოლოგიის გამოყენებით; მომხმარებლის ავთენტიფიკაცია ელექტრონული კომერციის გარიგების ბიომეტრიული აპარატურისა და პროგრამული უზრუნველყოფის ტექნოლოგიის გამოყენებით; ონლაინ არაჩატვირთვადი ერთჯერადი შესვლის პროგრამული უზრუნველყოფის დროებითი გამოყენების უზრუნველყოფა; ონლაინ არაჩატვირთვადი პროგრამული უზრუნველყოფის მიწოდება უსაფრთხოების, მომხმარებლის ავთენტიფიკაციისა და პაროლისა და შესვლის მართვისა და დაცვისთვის; ონლაინ არაჩატვირთვადი პროგრამული უზრუნველყოფის მიწოდება საყიდლების გასაკეთებლად; ონლაინ არაჩატვირთვადი პროგრამული უზრუნველყოფის მიწოდება მესამე პირთათვის ნაწარმისა და მომსახურების რეკომენდაციის, შედარებისა და შერჩევისთვის; არაჩატვირთვადი პროგრამული უზრუნველყოფის მიწოდება მესამე პირთა საცალო ვაჭრობის ვებსაიტებზე ინფორმაციისა და ბმულების, კუპონების, შეთავაზებების, მომხმარებლის მიმოხილვების, საყიდლების ფასების შედარებისა და ფასდაკლების შესახებ ინფორმაციის მიწოდებისა და ელექტრონული კომერციის ტრანზაქციების ხელშეწყობისთვის; მონაცემთა ცენტრის ობიექტების გაქირავება; ფართის გაქირავება გამოთვლითი აღჭურვილობის განთავსების ცენტრში მესამე პირთა მონაცემების დამუშავების კონტინერული ცენტრებისათვის; ტექნიკური საკონსულტაციო მომსახურება მონაცემთა ცენტრის არქიტექტურის, საჯარო და კერძო „დრუბლოვანი“ კომპიუტერული გადაწყვეტილებებისა და ინტერნეტ ტექნოლოგიებისა და მომსახურების შეფასებისა და დანერგვის სფეროებში; მონაცემთა ცენტრებისა და მონაცემთა ცენტრის მოწყობილობების, ასევე, საჯარო და კერძო დრუბლოვანი ტექნოლოგიების IT და აპლიკაციების სისტემებისა და რესურსების შეფასების, მონიტორინგის, ადმინისტრირებისა და მართვისთვის გამოსაყენებელი ონლაინ, ჩამოსატვირთი პროგრამული უზრუნველყოფის მიწოდება; ონლაინ არაჩატვირთვადი პროგრამული

უზრუნველყოფის მიწოდება „დრუბლოვანი“ ტექნოლოგიების რესურსების მართვისთვის; ონლაინ არაჩატვირთვადი პროგრამული უზრუნველყოფის მიწოდება შეტყობინებების, ჩატისა და სოციალური ქსელებისთვის; ონლაინ არაჩატვირთვადი პროგრამული უზრუნველყოფის მიწოდება მონაცემების, ტექსტის, ციფრული მედიის, გამოსახულების, აუდიო, ვიდეო, მომხმარებლის გენერირებული კონტენტისა და ანიმაციების გადაცემის, მიღების, წვდომის, ნახვის, ატვირთვის, ჩამოტვირთვის, მაუწყებლობის, გაზიარების, ინტეგრირების, ჩვენების, ფორმატირების, ორგანიზების, შენახვის, გადაგზავნისთვისა და ნაკადური გადაცემისათვის; ონლაინ არაჩატვირთვადი პროგრამული უზრუნველყოფის მიწოდება სიცილაკების შესაქმნელად, საჩვენებლად და გასაზიარებლად; მომხმარებლებისთვის ონლაინ საზოგადოების ტიპის ვირტუალური გარემოს შექმნა ვიდეოების ან სხვა ელექტრონული მედიის შესაქმნელად, წარმოებისთვის, რედაქტირებისთვის, მანიპულირებისთვის, გადასაცემად, გასაზიარებლად და კომენტარის გასაკეთებლად; ონლაინ არაჩატვირთვადი პროგრამული უზრუნველყოფის მიწოდება მონაცემთა ბაზებზე წვდომის, დათვალიერებისა და ძიებისთვის და მულტიმედიაური კონტენტის რეკომენდაციისთვის; ონლაინ არაჩატვირთვადი პროგრამული უზრუნველყოფის მიწოდება აუდიოვიზუალური და მულტიმედიაური კონტენტის მობილურ ციფრულ ელექტრონულ მოწყობილობებზე ნაკადური გადაცემისთვის; ონლაინ არაჩატვირთვადი პროგრამული უზრუნველყოფის, კერძოდ, მშობლის მიერ კონტროლის პროგრამული უზრუნველყოფის მიწოდება; ონლაინ არაჩატვირთვადი პროგრამული უზრუნველყოფის მიწოდება ინტერაქტიული ნაკადური გადაცემის აპლიკაციების შემუშავებისა და გამოქვეყნებისთვის; ონლაინ არაჩატვირთვადი პროგრამული უზრუნველყოფის მიწოდება, რომელიც საშუალებას აძლევს მომხმარებლებს, მონიშნონ კონკრეტული კონტენტი მომავალი ნახვისთვის; ონლაინ არაჩატვირთვადი პროგრამული უზრუნველყოფის მიწოდება ფილმების, კინოფილმების, ვიდეოს, ციფრული აუდიოსა და გამოსახულებების შესაქმნელად და რედაქტირებისთვის; ონლაინ არაჩატვირთვადი პროგრამული უზრუნველყოფის მიწოდება ციფრული აუდიოს ჩაწერის, რედაქტირების, მიქშირების, ანალიზის, აღდგენის, გარდაქმნის, შეკუმშვის, მასტერინგისა და წარმოებისთვის; ონლაინ არაჩატვირთვადი პროგრამული უზრუნველყოფის

მიწოდება აუდიოს წარმოებისა და აუდიოს კომპოზიციისთვის; ონლაინ არაჩატვირთვადი პროგრამული უზრუნველყოფის მიწოდება ვიდეოსა და გამოსახულებების პოსტ-წარმოების აღდგენის, ფერის კორექციისა და რედაქტირებისთვის; ონლაინ არაჩატვირთვადი პროგრამული უზრუნველყოფის მიწოდება სამუშაოს შესარჩევად; ონლაინ არაჩატვირთვადი პროგრამული უზრუნველყოფის მიწოდება სამუშაო ადგილების მოსაძებნად და მათზე განაცხადის შესატანად; ონლაინ არაჩატვირთვადი პროგრამული უზრუნველყოფის მიწოდება ვაკანსიების განცხადებების განთავსებისთვის; ონლაინ არაჩატვირთვადი პროგრამული უზრუნველყოფის მიწოდება დამსაქმებლებისა და დასაქმებულებისთვის პერსონალის შერჩევის, დაქირავების, ვიდეო ინტერვიუების ჩატარებისა და კანდიდატების დაქირავებისა და თვალყურის დევნების პროცესის ორგანიზებისთვის; ონლაინ არაჩატვირთვადი პროგრამული უზრუნველყოფის მიწოდება კანდიდატების მოძიებისა და შერჩევისთვის, ინტერვიუების დაგეგმვისთვის, დამსაქმებლებისთვის ინტერვიუების ჩასატარებლად წვდომის მინიჭებისთვის და კანდიდატებთან კომუნიკაციისთვის; ონლაინ არაჩატვირთვადი პროგრამული უზრუნველყოფის მიწოდება მომხმარებელზე მორგებული ვებგვერდების შესაქმნელად ინფორმაციით, პირადი პროფილებით, აუდიოთი და გამოსახულებებით; ონლაინ არაჩატვირთვადი პროგრამული უზრუნველყოფის მიწოდება მომხმარებელთათვის დასაქმების, პერსონალის დაქირავების, კარიერის, სამუშაო რესურსებისა და სიების და პროფესიული ქსელების სფეროებში ინფორმაციასა და მონაცემთა ბაზებთან წვდომისა და მათთან ურთიერთქმედებისთვის; ონლაინ არაჩატვირთვადი პროგრამული უზრუნველყოფის მიწოდება ხელოვნური ინტელექტის, მანქანური სწავლების, ინფორმაციული ტექნოლოგიების (IT), საქმიანობის პროცესების ავტომატიზაციის, სწრაფი ინჟინერიისა და პროგრამული უზრუნველყოფის შემუშავების სფეროებში უნარების შესამოწმებლად; ონლაინ არაჩატვირთვადი პროგრამული უზრუნველყოფის მიწოდება კომპანიების დასახმარებლად ნიჭიერი თანამშრომლების მიზიდვასა და გამოვლენაში, ასევე, დაქირავებასთან დაკავშირებული გადაწყვეტილებების მიღებაში; ონლაინ არაჩატვირთვადი პროგრამული უზრუნველყოფის მიწოდება სამუშაოს მოძიების ტესტირებისთვის სამუშაოს მოძიების მეშვეობით; ონლაინ არაჩატვირთვადი პროგრამული უზრუნველყოფის

მიწოდება პოტენციური თანამშრომლების უნარების რაოდენობრივი ანალიზისა და რანჟირებისთვის; ონლაინ არაჩატვირთვადი პროგრამული უზრუნველყოფის მიწოდება მომხმარებლებისთვის ვაკანსიების ონლაინ შეტყობინებებზე რეგისტრაციისა და სამუშაოზე განაცხადის წარსადგენად; მესამე პირთა ცოდნის, უნარებისა და შესაძლებლობების ტესტირება, ანალიზი და შეფასება ხელოვნური ინტელექტის, მანქანური სწავლების, ინფორმაციული ტექნოლოგიების (IT), საქმიანობის პროცესების ავტომატიზაციის, სწრაფი ინჟინერიის, პროექტების მართვისა და პროგრამული უზრუნველყოფის შემუშავების სფეროებში პროფესიული უნარების ფლობის სერტიფიცირების სტანდარტებთან შესაბამისობის დასადგენად; ონლაინ არაჩატვირთვადი პროგრამული უზრუნველყოფის მიწოდება გლობალური კომპიუტერული ქსელების საშუალებით მესამე პირთათვის ინფორმაციისა და მონაცემების მოპოვებისა და მოძიებისათვის; კომპიუტერული მომსახურება, კერძოდ, მესამე პირების ვებსაიტისა და ონლაინ კონტენტის მუშაობის მონიტორინგი, თვალყურის დევნება და ანგარიშის წარდგენა; ონლაინ არაჩატვირთვადი პროგრამული უზრუნველყოფის მიწოდება ვებსაიტის ნავიგაციის ოპტიმიზაციისთვის; კომპიუტერულ ქსელებში არსებული ინფორმაციის, საიტებისა და სხვა რესურსების მოძიება და მოპოვება მესამე პირთათვის; ციფრული შინაარსის ჰოსტინგი ინტერნეტში; ონლაინ არაჩატვირთვადი პროგრამული უზრუნველყოფის მიწოდება; კომპიუტერულ პროგრამულ უზრუნველყოფასთან დაკავშირებული ტექნიკური ინფორმაციის შემცველი ვებსაიტის მიწოდება; ტექნიკური მხარდაჭერის მომსახურება, კერძოდ, კომპიუტერული პროგრამული უზრუნველყოფის დიაგნოსტიკასა და შეკეთებასთან დაკავშირებული პრობლემების მოგვარება.

45 – ონლაინ სოციალური ქსელის მომსახურება; ინტელექტუალური საკუთრების ლიცენზირება; კომპიუტერული პროგრამების ლიცენზირება [იურიდიული მომსახურება]; მომხმარებლის ვინაობის დადასტურების მომსახურება; ონლაინ სოციალური ქსელების მომსახურება, კერძოდ, პროფილებს შორის სოციალური გაცნობის ან ურთიერთქმედების ხელშეწყობა; ინტერნეტ ვებსაიტის პორტალის უზრუნველყოფა სოციალურ ქსელებში ჩასართავად; ინფორმაციის, სიახლეების, კომენტარებისა და მონაცემთა ბაზების მიწოდება სოციალური ქსელების სფე-

როში; სოციალური გაცნობისა და ქსელების მომსახურება.

(260) AM 2026 135728 A

(210) AM 135728

(220) 2025 09 29

(731) ოუფენაი ოპკო ლლკ

1455 3რდ სტრიტი, სან-ფრანცისკო,

კალიფორნია 94158, აშშ

(740) გიორგი თაქთაქიშვილი

(540)

CHATGPT

(591) შავ-თეთრი

(511)

9 – ჩაწერილი და ჩატვირთვადი კომპიუტერული პროგრამული უზრუნველყოფა და კომპიუტერული პროგრამები; ჩაწერილი და ჩატვირთვადი კომპიუტერული პროგრამული უზრუნველყოფის შემუშავების საშუალებები; ინტერაქტიული კომპიუტერული პროგრამული უზრუნველყოფა; მობილური პროგრამული აპლიკაციების, ჩატვირთვადი და ჩაწერილი მონაცემთა ბაზები; ჩატვირთვადი ოპერაციული სისტემის პროგრამული უზრუნველყოფა; ჩატვირთვადი კომპიუტერული პროგრამული უზრუნველყოფა და პროგრამები ენობრივი მოდელების გამოსაყენებლად; ჩატვირთვადი კომპიუტერული პროგრამული უზრუნველყოფა ხელოვნურ ინტელექტზე დაფუძნებული გამოყენებითი პროგრამების შემუშავებისა და ოპერირებისათვის; ჩატვირთვადი პროგრამული უზრუნველყოფა ხელოვნური ინტელექტის მოდელების სწავლებისა და იმიტირებისათვის; ჩატვირთვადი პროგრამული უზრუნველყოფა გამოყენებითი პროგრამების და მონაცემთა ბაზების ინტეგრირებისათვის; ჩატვირთვადი პროგრამული უზრუნველყოფა გამოყენებითი პროგრამირების ინტერფეისის (API) სახით გამოსაყენებლად; ჩატვირთვადი პროგრამული უზრუნველყოფა და პროგრამები მანქანური სწავლებისათვის; ჩატვირთვადი პროგრამული უზრუნველყოფა და პროგრამები ბუნებრივი ენის დამუშავების, გენერაციის, გააზრების, მსჯელობისა და ანალიზისათვის; ჩატვირთვადი პროგრამული უზრუნველყოფა და პროგრამები ტექსტის, ხმის, საუბრის, აუდიო, გამოსახულების, გრაფიკისა და/ან ვიდეოს აღმოჩენის, ამოცნობის, დამუშავების, ანალიზის, გააზრების, შექმნის, გენერირების, გაუმჯობესების და/ან რედაქტირებისათვის; ჩატვირთვადი

პროგრამული უზრუნველყოფა და პროგრამები ტექსტისა და მონაცემთა ფაილების და მონაცემთა პროგრამული უზრუნველყოფის კოდად გარდასაკმნელად მონაცემთა პროგრამული უზრუნველყოფის კოდის აღმოჩენის, ამოცნობის, დამუშავების, ანალიზის, გააზრების, შექმნის, გენერირების, გაუმჯობესებისა და/ან რედაქტირებისათვის და მრავალენოვანი ტექსტისა და საუბრის გამოცნობის, თარგმნისა ტრანსკრიპციისათვის; ჩატვირთვადი პროგრამული უზრუნველყოფა და პროგრამები მონაცემთა ნაკრებების გაზიარებისათვის მანქანური სწავლების, დიაგნოსტიკური ანალიტიკისა და ენობრივი და გრაფიკული მოდელების შექმნის მიზნით, ხელოვნური ნეირონული ქსელების დამუშავებისა და მოდელირებული გარემოს შესაქმნელად ხელოვნური ინტელექტის აგენტების, ალგორითმების ან პროგრამების ტესტირების მიზნით და ხელოვნური ხელოვნური ინტელექტის მოდელების გამოყენების, მორგების, დახვეწისა და ადაპტაციისათვის; ჩატვირთვადი კომპიუტერული პროგრამული უზრუნველყოფა და პროგრამები ავტონომიური აგენტების, ნახევრად ავტონომიური აგენტებისა და ინტელექტუალური აგენტების შექმნის, გამოყენებისა და დანერგვისათვის; ჩატვირთვადი კომპიუტერული პროგრამული უზრუნველყოფა და პროგრამები ამოცანების ავტომატიზაციისა და სამუშაო პროცესების ორგანიზებისათვის; ჩამოტვირთვადი პროგრამული უზრუნველყოფა დოკუმენტების, ტექსტური მასალების, ცხრილების, პრეზენტაციების და ელექტრონული წერილების შედგენის, შეჯამების, დიზაინის, გენერირების, შექმნის, რედაქტირებისა და გამოქვეყნებისათვის; ჩატვირთვადი საძიებო სისტემის კომპიუტერული პროგრამული უზრუნველყოფა; ჩატვირთვადი პროგრამული უზრუნველყოფა ხელოვნურ ინტელექტის გამოყენებით „ღრუბლოვანი“ გამოთვლისა და ზღვრული გამოთვლის სახით, განკუთვნილი სამრეწველო სპეციფიკური პროგრამული უზრუნველყოფის განვითარებისა და მანქანური სწავლებისათვის; გაფართოებული რეალობის (AR) და ვირტუალური რეალობის (VR) ჩატვირთვადი პროგრამული უზრუნველყოფა ურთიერთქმედების, მოდელირებისა და სწავლებისათვის ხელოვნური ინტელექტის დახმარებით; ჩატვირთვადი კომპიუტერული პროგრამული უზრუნველყოფა და პროგრამები მონაცემთა დამუშავების, დამიფერის, ანონიმიზაციისა და მანქანური სწავლებისათვის კონფიდენციალურობის დაცვით; ჩატვირთვადი პროგრამული უზრუნ-

ველყოფა და პროგრამები ტექსტის, აუდიოს, სურათისა და ვიდეოს მულტიმედიალური დამუშავებისა და გააზრებისთვის; ჩატვირთვადი პროგრამული უზრუნველყოფა და პროგრამები სინთეზური მონაცემებისა და სინთეზური სწავლების გარემოს შესაქმნელად; ჩატვირთვადი კომპიუტერული პროგრამული უზრუნველყოფა და პროგრამები გაფართოებული მოძიების გენერაციისთვის და ცოდნის დიაგრამის კონსტრუირებისთვის; ჩატვირთვადი კომპიუტერული პროგრამული უზრუნველყოფა მონაცემთა, ინფორმაციის, სამომხმარებლო კონტენტის, ციფრული კონტენტის, კომპიუტერული პროგრამული უზრუნველყოფის, კომპიუტერული თამაშების, აუდიონაწარმოებების, ვიზუალური ნაწარმოებებისა და აუდიო-ვიზუალური ნაწარმოებების გადაცემის, ნაკადური გადაცემის, ჩვენების, წვდომისა და დათვალიერებისათვის; ჩატვირთვადი კომპიუტერული პროგრამული უზრუნველყოფა მონაცემთა, კომპიუტერული პროგრამების, პროგრამული უზრუნველყოფის, მობილური პროგრამული უზრუნველყოფის აპლიკაციების, პროგრამული უზრუნველყოფის გაფართოებების, პროგრამული უზრუნველყოფის დანამატების (ფლაგინი), ინტელექტუალური აგენტების, ციფრული ასისტენტებისა და ციფრული მედიის გადაცემის, წვდომის, დათვალიერების, ძიების, ატვირთვის, ჩამოტვირთვის, გაზიარების, ინტეგრირების, ჩვენების, შესყიდვის, გამოწერის, შენახვისა და მონაცემთა გადაცემისთვის; ჩატვირთვადი პროგრამული უზრუნველყოფა კომპიუტერული პროგრამების, პროგრამული უზრუნველყოფის, მობილური პროგრამული უზრუნველყოფის აპლიკაციების, პროგრამული უზრუნველყოფის გაფართოებების, პროგრამული უზრუნველყოფის დანამატების (ფლაგინი), ინტელექტუალური აგენტების, ციფრული ასისტენტებისა და ციფრული მედიის შემუშავებისა და გამოქვეყნებისთვის; ჩატვირთვადი პროგრამული უზრუნველყოფა ონლაინ ვირტუალურ გარემოსთან წვდომის უზრუნველსაყოფად; ჩატვირთვადი პროგრამული უზრუნველყოფა გლობალური კომპიუტერული ქსელისა და და უსაფრთხო კერძო ქსელების დასათვალიერებლად; ჩატვირთვადი პროგრამული უზრუნველყოფა თანამშრომლობისთვის, მყისიერი შეტყობინებებისთვის, ვიდეო კავშირისთვის, აუდიო კავშირისთვის; ჩატვირთვადი კომპიუტერული პროგრამული უზრუნველყოფა ინფორმაციის ინდექსების, ვებსაიტების ინდექსებისა და სხვა საინფორმაციო რესურსის ინდექსების შესაქმნელად;

ჩატვირთვადი პროგრამული უზრუნველყოფა ინტერნეტთან წვდომის უზრუნველსაყოფად; ჩატვირთვადი კომპიუტერული პროგრამული უზრუნველყოფა ონლაინ მონაცემთა ბაზებზე წვდომის, დათვალიერებისა და ძიებისთვის; ჩატვირთვადი პროგრამული უზრუნველყოფა მონაცემთა ბაზების, დოკუმენტების და მონაცემების მართვისთვის, სამუშაო პროცესის მართვისთვის, პირადი ინფორმაციის მართვისა და პროექტების მართვისთვის; ჩატვირთვადი კომპიუტერული პროგრამული უზრუნველყოფა ვებსაიტების, მომხმარებლის ინტერფეისების და მონაცემების ძიების, დათვალიერების, წვდომის, დამუშავების, ანალიზის, მონიტორინგის, გააზრებისა და მათზე რეაგირებისთვის; ჩატვირთვადი კომპიუტერული პროგრამული უზრუნველყოფა გლობალური კომპიუტერული ქსელისა და დაცული კერძო ქსელების დასათვალიერებლად; ჩატვირთვადი კომპიუტერული პროგრამული უზრუნველყოფა მომხმარებლის ბრაუზერში ამოცანების ავტომატიზაციის მიზნით ხელოვნური ინტელექტის გამოყენებისთვის; ჩატვირთვადი კომპიუტერული პროგრამული უზრუნველყოფა ბრაუზერთან ურთიერთქმედებისთვის მონაცემების კვლევის, ამოღების, კოპირებისა და შენახვის მიზნით; ჩატვირთვადი კომპიუტერული პროგრამული უზრუნველყოფა ერთჯერადი შესვლისათვის; ჩატვირთვადი კომპიუტერული პროგრამული უზრუნველყოფა უსაფრთხოების, მომხმარებლის ავთენტიფიკაციისა და პაროლისა და შესვლის მართვისა და დაცვისთვის; ჩატვირთვადი პირადი ინტელექტუალური ასისტენტის პროგრამული უზრუნველყოფა საყიდლების გასაკეთებლად; ჩატვირთვადი კომპიუტერული პროგრამული უზრუნველყოფა მესამე პირთათვის ნაწარმისა და მომსახურების რეკომენდაციის, შედარებისა და შერჩევისთვის; ჩატვირთვადი კომპიუტერული პროგრამული უზრუნველყოფა მესამე პირთა საცალო ვაჭრობის ვებსაიტებზე ინფორმაციისა და ბმულების, კუპონების, შეთავაზებების, მომხმარებლის მიმოხილვების, შედარებითი საყიდლების გაკეთებისა და ფასდაკლების შესახებ ინფორმაციის მიწოდებისა და ელექტრონული კომერციის ტრანზაქციების ხელშეწყობისთვის; კომპიუტერული ტექნიკური უზრუნველყოფა მონაცემთა მაღალსიჩქარიანი დამუშავებისა და შენახვისათვის რამდენიმე პროცესორის გამოყენებით; მონაცემთა დამუშავების მოწყობილობები ხელოვნური ინტელექტის, მაღალი წარმადობის გამოთვლებისა და მონაცემთა ცენტრის ოპერა-

ციების სფეროებში გამოსაყენებლად; მონაცემთა დამუშავების მოწყობილობები, რომლებიც უზრუნველყოფენ ხელოვნური ინტელექტის სამუშაო დატვირთვისას სერვერებს შორის გამოთვლითი მონაცემების უსაფრთხო გადაცემას; ჩატვირთვადი კომპიუტერული პროგრამული უზრუნველყოფა მონაცემთა ცენტრებისა და მონაცემთა ცენტრის მოწყობილობების, ასევე, საჯარო და კერძო „დრუბლოვანი“ გამოთვლითი ინფორმაციული ტექნოლოგიისა და გამოყენებითი სისტემებისა და რესურსების შეფასების, მონიტორინგის, ადმინისტრირებისა და მართვისათვის; ჩატვირთვადი კომპიუტერული პროგრამული უზრუნველყოფა „დრუბლოვანი“ გამოთვლითი რესურსების მართვისათვის; ჩატვირთვადი კომპიუტერული პროგრამული უზრუნველყოფა შეტყობინებების, სასაუბრო (ჩატის) და სოციალური ქსელებისთვის; ჩატვირთვადი კომპიუტერული პროგრამული უზრუნველყოფა მონაცემების, ტექსტის, ციფრული მედიის, გამოსახულების, აუდიო, ვიდეო, მომხმარებლის გენერირებული კონტენტისა და ანიმაციების გადაცემის, მიღების, წვდომის, ნახვის, ატვირთვის, ჩამოტვირთვის, მაუწყებლობის, გაზიარების, ინტეგრირების, ჩვენების, ფორმატირების, ორგანიზების, შენახვის, გადაცემისა და ნაკადური გადაცემისათვის; ჩატვირთვადი კომპიუტერული პროგრამული უზრუნველყოფა სიცილაკების შესაქმნელად, საჩვენებლად და გასაზიარებლად; ჩატვირთვადი კომპიუტერული პროგრამული უზრუნველყოფა ონლაინ მონაცემთა ბაზებზე წვდომის, დათვალიერებისა და ძიებისთვის და მულტიმედიური კონტენტის რეკომენდაციისთვის; ჩატვირთვადი კომპიუტერული პროგრამული უზრუნველყოფა აუდიოვიზუალური და მულტიმედიური კონტენტის მობილურ ციფრულ ელექტრონულ მოწყობილობებზე ნაკადური გადაცემისთვის; ჩატვირთვადი კომპიუტერული პროგრამული უზრუნველყოფა, კერძოდ, მშობლის მიერ კონტროლის პროგრამული უზრუნველყოფა; ჩატვირთვადი კომპიუტერული პროგრამული უზრუნველყოფა ინტერაქტიული ნაკადური გადაცემის აპლიკაციების შემუშავებისა და გამოქვეყნებისთვის; ჩატვირთვადი კომპიუტერული პროგრამული უზრუნველყოფა, რომელიც საშუალებას აძლევს მომხმარებლებს მონიშნონ კონკრეტული კონტენტი მომავალი ნახვისთვის; ჩატვირთვადი ვირტუალური საქონელი, კერძოდ, სამკერდე ნიშნებს, სიცილაკების, ემოცია-ნიშნებისა და გამოსახულებების კომპიუტერული პროგრამები ონლაინ ვირტუალურ

ლურ სამყაროებში გამოსაყენებლად; ჩატვირთვადი კომპიუტერული პროგრამული უზრუნველყოფა ფილმების, კინოფილმების, ვიდეოების, ციფრული აუდიოს და გამოსახულებების შესაქმნელად და რედაქტირებისთვის; ჩატვირთვადი კომპიუტერული პროგრამული უზრუნველყოფა ციფრული აუდიოს ჩაწერის, რედაქტირების, მიქშირების, ანალიზის, აღდგენის, გარდაქმნის, შეკუმშვის, მასტერინგისა და წარმოებისთვის; ჩატვირთვადი კომპიუტერული პროგრამული უზრუნველყოფა აუდიოს წარმოებისა და აუდიოს კომპოზიციისთვის; ჩატვირთვადი კომპიუტერული პროგრამული უზრუნველყოფა ვიდეოსა და გამოსახულებების პოსტ-წარმოების აღდგენის, ფერის კორექციისა და რედაქტირებისთვის; ჩატვირთვადი კომპიუტერული პროგრამული უზრუნველყოფა საიმუშაოს შერჩევისთვის; ჩატვირთვადი კომპიუტერული პროგრამული უზრუნველყოფა სამუშაო ადგილების მოსამებნად და მათზე განახადის შესატანად; ჩატვირთვადი კომპიუტერული პროგრამული უზრუნველყოფა ვაკანსიების განცხადებების განთავსებისთვის; ჩატვირთვადი კომპიუტერული პროგრამული უზრუნველყოფა დამსაქმებლებისა და დასაქმებულებისთვის პერსონალის შერჩევის, დაქირავების, ვიდეო ინტერვიუების ჩატარებისა და კანდიდატების დაქირავებისა და თვალყურის დევნების პროცესის ორგანიზებისთვის; ჩატვირთვადი კომპიუტერული პროგრამული უზრუნველყოფა კანდიდატების მოძიებისა და შერჩევისთვის, ინტერვიუების დაგეგმვისთვის, დამსაქმებლებისთვის ინტერვიუების ჩასატარებლად წვდომის მინიჭებისთვის და კანდიდატებთან კომუნიკაციისთვის; ჩატვირთვადი კომპიუტერული პროგრამული უზრუნველყოფა მომხმარებელზე მორგებული ვებგვერდების შესაქმნელად ინფორმაციით, პირადი პროფილებით, აუდიოთი და გამოსახულებებით; ჩატვირთვადი კომპიუტერული პროგრამული უზრუნველყოფა მომხმარებელთათვის დასაქმების, პერსონალის დაქირავების, კარიერის, სამუშაო რესურსებისა და სიების და პროფესიული ქსელების სფეროებში ინფორმაციასა და მონაცემთა ბაზებთან წვდომისა და მათთან ურთიერთქმედებისთვის; ჩატვირთვადი კომპიუტერული პროგრამული უზრუნველყოფა ხელოვნური ინტელექტის, მანქანური სწავლების, ინფორმაციული ტექნოლოგიების (IT), საქმიანობის პროცესების ავტომატიზაციის, სწრაფი ინჟინერიისა და პროგრამული უზრუნველყოფის შემუშავების სფეროებში უნარების შესამოწმებლად; ჩატვირთვადი

კომპიუტერული პროგრამული უზრუნველყოფა კომპანიების დასახმარებლად ნიჭიერი თანამშრომლების მიზიდვასა და გამოვლენაში, ასევე, დაქირავებასთან დაკავშირებული გადაწყვეტილებების მიღებაში; ჩატვირთვადი კომპიუტერული პროგრამული უზრუნველყოფა სამუშაოს მაძიებლების ტესტირებისთვის სამუშაოს მოდელირების მეშვეობით; ჩატვირთვადი კომპიუტერული პროგრამული უზრუნველყოფა პოტენციური თანამშრომლების უნარების რაოდენობრივი ანალიზისა და რანჟირებისთვის; ჩატვირთვადი კომპიუტერული პროგრამული უზრუნველყოფა მომხმარებლებისთვის ვაკანსიების ონლაინ შეტყობინებებზე რეგისტრაციისა და სამუშაოზე განაცხადის წარსადგენად; ჩატვირთვადი პუბლიკაციები; მონაცემთა დასამუშავებელი მოწყობილობები; კომპიუტერის აპარატული უზრუნველყოფა; კომპიუტერები და კომპიუტერის პერიფერიული მოწყობილობები; ყურსასმენები; საყურისები; მზის სათვალეები; ლეპტოპების ჩასადები ჩანთები; ფუტლიარები მობილური ტელეფონებისათვის; „ჭკვიანი“ საათები; „ჭკვიანი“ ბრასლეტები; „ჭკვიანი“ სამკაულები; სხეულზე დასამაგრებელი კომპიუტერები; სხეულზე დასამაგრებელი კამერები; ციფრული მულტიმედიის ნაკადური გადაცემის მოწყობილობები; ვირტუალური და გაფართოებული რეალობის გარნიტურები, დამცავი სათვალეები, სათვალეები, კონტროლერები და დისტანციური მართვის პულტები; უკაბელო კავშირის მოწყობილობები ინტერნეტზე წვდომის უზრუნველსაყოფად და მონაცემების, გამოსახულებების, აუდიო, ვიდეო და მულტიმედიური კონტენტის გაგზავნის, მიღებისა და გადაცემისთვის; სალაპარაკო აპარატები; პერსონალური ციფრული დამხმარებელი [PDAs]; მულტიმედიური აღწარმოების მოწყობილობები; სმარტფონები; ხმის ჩამწერი, აღმწარმოებელი და გადამცემი აღჭურვილობა; სატელეკომუნიკაციო აპარატურა სამკაულის ფორმით; მობილურის ტელეფონების უკონტაქტო გამოყენების მოწყობილობები; პორტატული და ხელის ციფრული ელექტრონული მოწყობილობები ტექსტის, მონაცემების, გამოსახულებების და აუდიო ფაილების ჩაწერის, ორგანიზების, გადაცემის, დამუშავებისა და განხილვისთვის; ციფრული მულტიმედიის ნაკადური გადაცემის მოწყობილობები; უკაბელო კავშირის მოწყობილობები ხმის, მონაცემების და გამოსახულებების გადაცემის ფუნქციით, მათ შორის ხმოვანი, ტექსტური და გამოსახულებითი შეტყობინებით, ვიდეო- და ფოტოკამერით, ასევე,

უკაბელო ქსელში აუდიოს, თამაშების, ვიდეოსა და პროგრამული უზრუნველყოფის შესაძენად მოწყობილობაზე ჩატვირთვის მიზნით; მომხმარებლის მიერ პროგრამირებადი ჰუმანოიდური რობოტები, არაკონფიგურირებული; ჰუმანოიდი რობოტები, რომლებსაც გააჩნიათ კომუნიკაციისა და სწავლების ფუნქციები ადამიანების დახმარებისა და გართობისთვის; ინტეგრალური სქემები; მიკროპროცესორები და ნახევარგამტარები.

35 – რეკლამა; ბიზნესის მენეჯმენტი, ორგანიზაცია და ადმინისტრირება; ოფისის ფუნქციები; რეკლამა და მარკეტინგი; რეკლამის გავრცელება მესამე პირთათვის ინტერნეტის საშუალებით; ონლაინ ვებ-კატალოგის მომსახურების მიწოდება, რომელიც მოიცავს ჰიპერბმულებს მესამე პირთა ვებსაიტებზე; ინფორმაციის ინდექსების შედგენა; საყიდლების ფასების ონლაინ შედარების მომსახურება; კომერციული ინფორმაციის ონლაინ კატალოგების შედგენა და გაძივლა; რეკლამისა და კატალოგების მომსახურება, კერძოდ, მესამე პირთა მომსახურების ხელშეწყობა ვებგვერდის მიწოდების მეშვეობით, რომელიც მოიცავს ბმულებს მესამე პირთა ვებსაიტებზე; მესამე პირთა საქონლისა და მომსახურების რეკლამირება და ხელშეწყობა; ონლაინ საცალო ვაჭრობის მაღაზიის მომსახურება, რომელიც მოიცავს კომპიუტერულ პროგრამებს, პროგრამულ უზრუნველყოფას, მობილური პროგრამული უზრუნველყოფის აპლიკაციებს, პროგრამული უზრუნველყოფის გაფართოებებს, პროგრამულ დანამატებს (ფლაგინი), ინტელექტუალურ აგენტებს, ციფრულ ასისტენტებს და ციფრულ მედიას; საქონლისა და მომსახურების ხელშეწყობა მესამე პირთათვის; ონლაინ საცალო მაღაზიების მომსახურება, რომელიც თავაზობს მესამე პირთა სამომხმარებლო საქონლის ფართო არჩევანს; მესამე პირთა საქონლისა და მომსახურების ხელშეწყობა სხვა პირთა საცალო ვაჭრობის ვებსაიტებზე ბმულების, კუპონების, შეთავაზებების, მომხმარებლის მიმოხილვების, საყიდლების ფასების შედარებისა და ფასდაკლებების შესახებ ინფორმაციის მიწოდებით; სამომხმარებლო ნაწარმის შესახებ ინფორმაციის მიწოდება მომხმარებლის საჭიროებების დასაკმაყოფილებლად ფართო მოხმარების საქონლის შერჩევაში დახმარების მიზნით; ონლაინ მოვაჭრე ბაზრების მართვა საქონლისა და/ან მომსახურების გამყიდველებისთვის; მონაცემთა ცენტრების საქმიანობის მართვა მესამე პირთათვის; ინფორმა-

ციის მიწოდება დასაქმების შესახებ; ინფორმაციის მიწოდება კარიერის შესახებ; პერსონალის შერჩევასთან დაკავშირებული კონსულტაცია; პერსონალის შერჩევასთან დაკავშირებული საკონსულტაციო მომსახურება; დაქირავების სააგენტოების მომსახურება; დასაქმების, დაქირავების, შრომითი მოწყობის, პერსონალის შერჩევისა და კარიერული სამსახურის ქსელის მომსახურება; მესამე პირთა ცოდნის, უნარებისა და შესაძლებლობების ტესტირება, ანალიზი და შეფასება კარიერული დასაქმების მიზნებისთვის; ონლაინ სამიუნიციპალიტეტო ბაზის უზრუნველყოფა, რომელიც მოიცავს დასაქმების შესაძლებლობებსა და ინფორმაციას დასაქმების შესახებ; ვებგვერდის უზრუნველყოფა, რომელიც შეიცავს შეფასებებს, მიმოხილვებსა და რეკომენდაციებს დამსაქმებლებისა და თანამშრომლების, ასევე დასაქმების ადგილების შესახებ თანამშრომლების, დამსაქმებლების, საქმიანობის მფლობელებისა და მომხმარებლების მიერ გამოსაყენებლად; პროფესიონალური დაკომპლექტებისა და დაქირავების მომსახურება; ქსელური შესაძლებლობების უზრუნველყოფა დასაქმების მაძიებელი პირებისთვის; საქმიანობის ქსელური ონლაინ მომსახურება; დასაქმების შესახებ ონლაინ ინფორმაციის მიწოდება დაქირავების, კარიერის, სამუშაო რესურსებისა და სიების და რეზიუმეების სფეროში; პერსონალის დაქირავებასთან დაკავშირებული სარეკლამო და მარკეტინგული მომსახურება; ინტერაქტიული ვებსაიტის უზრუნველყოფა, რომელიც ხელს უწყობს რეზიუმეების მომზადებასა და პროფესიული და საგანმანათლებლო გამოცდილების შეგროვებას; პერსონალის დაქირავებასა და დასაქმებასთან დაკავშირებული საქმიანი დახმარების მიწოდება; დამსაქმებლებისთვის მიზნობრივი კანდიდატებით ან პოტენციური თანამშრომლებით უზრუნველყოფა.

38 – კავშირგაბმულობის მომსახურება; მონაცემთა ბაზის წვდომის უზრუნველყოფა; ონლაინ ფორუმებით უზრუნველყოფა; შეტყობინების გაგზავნა; მონაცემთა, ციფრული მედიის, აუდიო, ვიდეო, ფილმების, გამოსახულებების, სურათების, ტექსტის, ფოტოსურათების, მომხმარებლის გენერირებული კონტენტისა და აუდიოვიზუალური მასალის გადაცემა და მონაცემთა ნაკადური გადაცემა; მომხმარებლის წვდომის უზრუნველყოფა კომპიუტერულ პროგრამებზე მონაცემთა ქსელებში; გლობალურ საინფორმაციო ქსელში მომხმარებლის შედღეუვის უზრუნველყოფა; კავშირის მომსახურება,

კერძოდ, მონაცემებისა და დოკუმენტების ელექტრონული გადაცემა კომპიუტერის მომხმარებელთა შორის; ციფრული ფაილების გადაცემა; ელექტრონული ფოსტით შეტყობინების გადაცემა; ონლაინ მომსახურება, კერძოდ, შეტყობინების გაგზავნა; ახალი ამბების გადაცემა; პირინგული კავშირის ქსელური კომპიუტერული მომსახურება, კერძოდ, აუდიო, ვიდეო და სხვა მონაცემებისა და დოკუმენტების ელექტრონული გადაცემა კომპიუტერებს შორის; ვიდეოს მოთხოვნით გადაცემის მომსახურება; ვიდეო მაუწყებლობა.

41 – საგანმანათლებლო-აღმზრდელობითი მომსახურება; სწავლება; გართობის მომსახურება; სპორტული და კულტურული საქმიანობა; არაჩატვირთვადი ელექტრონული პუბლიკაციებით უზრუნველყოფა ონლაინ რეჟიმში; საგანმანათლებლო მომსახურება, კერძოდ, კონფერენციების, სემინარების, კლასებისა და მასტერ-კლასების ორგანიზება და ჩატარება ხელოვნური ინტელექტის, მანქანური სწავლების, ინფორმაციული ტექნოლოგიების (IT), საქმიანობის პროცესების ავტომატიზაციის, სწრაფი ინჟინერიის, პროექტების მართვისა და პროგრამული უზრუნველყოფის შემუშავების სფეროებში; ონლაინ სიახლეების, ინფორმაციისა და კომენტარების მიწოდება ხელოვნური ინტელექტის, მანქანური სწავლების, ინფორმაციული ტექნოლოგიების (IT), საქმიანობის პროცესების ავტომატიზაციის, სწრაფი ინჟინერიის, პროექტების მართვისა და პროგრამული უზრუნველყოფის შემუშავების სფეროებში; საგანმანათლებლო და გასართობი კონფერენციების ორგანიზება ხელოვნური ინტელექტის, მანქანური სწავლების, ინფორმაციული ტექნოლოგიების (IT), საქმიანობის პროცესების ავტომატიზაციის, სწრაფი ინჟინერიის, პროექტების მართვისა და პროგრამული უზრუნველყოფის შემუშავების სფეროებში; საგანმანათლებლო და გასართობი კონფერენციების ორგანიზება ხელოვნური ინტელექტის, მანქანური სწავლების, ინფორმაციული ტექნოლოგიების (IT), საქმიანობის პროცესების ავტომატიზაციის, სწრაფი ინჟინერიის, პროექტების მართვისა და პროგრამული უზრუნველყოფის შემუშავების სფეროებში; ონლაინ არაჩატვირთვადი პუბლიკაციების მიწოდება ჟურნალების, ბლოგების და სტატიების სახით ხელოვნური ინტელექტის, მანქანური სწავლების, ინფორმაციული ტექნოლოგიების (IT), საქმიანობის პროცესების ავტომატიზაციის, სწრაფი ინჟინერიის, პროექტების მართვისა და პროგრამული უზრუნველყოფის შემუშავების სფეროებში; სასწავლო მომსახურება ხელოვნური ინტელექტის, მანქანური სწავლების, ინფორმაციული ტექნოლოგიების (IT), საქმიანობის პროცესების ავტომატიზაციის, სწრაფი ინჟინერიის, პროექტების მართვისა და პროგრამული უზრუნველყოფის

შემუშავების სფეროში; გართობის მომსახურება ვირტუალურ გარემოში; გართობასთან დაკავშირებული ინფორმაცია; არაჩატვირთვადი ონლაინ ვიდეოების მიწოდება; გართობის მომსახურება, კერძოდ, ონლაინ არაჩატვირთვადი ვირტუალური სამკერდე ნიშნების, სიცილაკების, ემოცია-ნიშნების მიწოდება ვირტუალურ გარემოში გამოსაყენებლად; კონკურსების, თამაშებისა და ვიქტორინების მოწყობა, ორგანიზება და ჩატარება; შოუების, კონკურსების, თამაშების, კონცერტებისა და გასართობი ღონისძიებების ორგანიზება და პრეზენტაცია; გართობის მომსახურება ფილმების, აუდიო, რადიო, კინოფილმების, სატელევიზიო შოუებისა და მულტიმედიური გასართობი კონტენტის შემუშავების, შექმნის, წარმოების, გავრცელებისა და პოსტ-წარმოების სახით; ონლაინ ინფორმაციისა და სიახლეების უზრუნველყოფა დასაქმების სწავლების სფეროში; სამუშაოს სწავლების უზრუნველყოფა ხელოვნური ინტელექტის, მანქანური სწავლების, ინფორმაციული ტექნოლოგიების (IT), საქმიანობის პროცესების ავტომატიზაციის, სწრაფი ინჟინერიის, პროექტების მართვისა და პროგრამული უზრუნველყოფის შემუშავების სფეროში; ონლაინ ინსტრუქციებისა და კურსების ჩატარება ხელოვნური ინტელექტის, მანქანური სწავლების, ინფორმაციული ტექნოლოგიების (IT), ბიზნეს პროცესების ავტომატიზაციის, სწრაფი ინჟინერიის, პროექტების მართვისა და პროგრამული უზრუნველყოფის შემუშავების სფეროებში; ვებგვერდის უზრუნველყოფა არაჩატვირთვადი ვიდეოებით ხელოვნური ინტელექტის, მანქანური სწავლების, ინფორმაციული ტექნოლოგიების (IT), საქმიანობის პროცესების ავტომატიზაციის, სწრაფი ინჟინერიის, პროექტების მართვისა და პროგრამული უზრუნველყოფის შემუშავების სფეროებში; სწავლების ჩატარება სერტიფიცირებისათვის ხელოვნური ინტელექტის, მანქანური სწავლების, ინფორმაციული ტექნოლოგიების (IT), საქმიანობის პროცესების ავტომატიზაციის, სწრაფი ინჟინერიის, პროექტების მართვისა და პროგრამული უზრუნველყოფის შემუშავების სფეროებში; ვებ-ზე დაფუძნებული და პირისპირ გაკვეთილების ჩატარება ხელოვნური

ინტელექტის, მანქანური სწავლების, ინფორმაციული ტექნოლოგიების (IT), საქმიანობის პროცესების ავტომატიზაციის, სწრაფი ინჟინერიის, პროექტების მართვისა და პროგრამული უზრუნველყოფის შემუშავების სფეროებში; არაჩატვირთვადი ონლაინ კურსების მასალების მიწოდება, კერძოდ, საინსტრუქციო, საგანმანათლებლო და სასწავლო მასალების მიწოდება ხელოვნური ინტელექტის, მანქანური სწავლების, ინფორმაციული ტექნოლოგიების (IT), საქმიანობის პროცესების ავტომატიზაციის, სწრაფი ინჟინერიის, პროექტების მართვისა და პროგრამული უზრუნველყოფის შემუშავების სფეროებში.

42 – სამეცნიერო და ტექნოლოგიური მომსახურება და მასთან დაკავშირებული სამეცნიერო კვლევა და დამუშავება; სამრეწველო ანალიზი, სამრეწველო კვლევა სამრეწველო დიზაინის მომსახურება; ხარისხის კონტროლი და ავთენტიფიკაციის მომსახურება; კომპიუტერის ტექნიკური და პროგრამული უზრუნველყოფის დიზაინი და დამუშავება; ონლაინარაჩატვირთვადი კომპიუტერული პროგრამული უზრუნველყოფის მიწოდება; პროგრამული უზრუნველყოფა, როგორც სერვისი (SaaS); პლატფორმა, როგორც მომსახურება [PaaS]; კვლევისა და დამუშავების მომსახურება ხელოვნური ინტელექტის, კომპიუტერული მეცნიერებისა და მანქანური სწავლების სფეროში; კომპიუტერული პროგრამებისა და პროგრამული უზრუნველყოფის კვლევა, შედგენა და შემუშავება; ონლაინ არაჩატვირთვადი კომპიუტერული პროგრამული უზრუნველყოფის მიწოდება ხელოვნურ ინტელექტზე დაფუძნებული აპლიკაციების შემუშავებისა და ექსპლუატაციისთვის; ონლაინ არაჩატვირთვადი კომპიუტერული პროგრამული უზრუნველყოფის მიწოდება ხელოვნური ინტელექტის მოდელების ტრენინგისა და მოდელირებისათვის; აპლიკაციის მომსახურების პროვაიდერი, რომელიც მოიცავს აპლიკაციის პროგრამირების ინტერფეისის (API) პროგრამულ უზრუნველყოფას; ონლაინ არაჩატვირთვადი პროგრამული უზრუნველყოფისა და კომპიუტერული პროგრამების მიწოდება ენობრივი მოდელების გამოსაყენებლად; ონლაინ არაჩატვირთვადი პროგრამული უზრუნველყოფისა და კომპიუტერული პროგრამების მიწოდება მანქანური სწავლებისთვის; ონლაინ არაჩატვირთვადი პროგრამული უზრუნველყოფისა და კომპიუტერული პროგრამების მიწოდება ბუნებრივი ენის დამუშავების, გენერირების, გა-

აზრების, მსჯელობისა და ანალიზისთვის; ონლაინ არაჩატვირთვადი პროგრამული უზრუნველყოფისა და კომპიუტერული პროგრამების მიწოდება ტექსტის, ხმის, მეტყველების, აუდიოს, გამოსახულებების, გრაფიკისა და/ან ვიდეოს აღმოჩენის, ამოცნობის, დამუშავების, ანალიზის, გააზრების, შექმნის, გენერირების, გაუმჯობესების და/ან რედაქტირებისთვის; ონლაინ არაჩატვირთვადი პროგრამული უზრუნველყოფისა და კომპიუტერული პროგრამების მიწოდება ტექსტისა და მონაცემთა ფაილების პროგრამულ კოდად გარდაქმნისთვის, პროგრამული უზრუნველყოფის კოდის აღმოჩენის, ამოცნობის, დამუშავების, ანალიზის, გააზრების, გენერირებისა და/ან რედაქტირებისთვის და მრავალენოვანი ტექსტისა და მეტყველების ამოცნობის, თარგმნისა და ტრანსკრიპციისთვის; ონლაინ არაჩატვირთვადი პროგრამული უზრუნველყოფისა და კომპიუტერული პროგრამების მიწოდება მონაცემთა ნაკრებების გაზიარებისთვის მანქანური სწავლების მიზნით, პრედიქტული ანალიტიკისთვის და ენობრივი და გრაფიკული მოდელების შესაქმნელად, ხელოვნური ნეირონული ქსელების შემუშავებისა და დანერგვისთვის, ხელოვნური ინტელექტის აგენტების, ალგორითმების ან პროგრამების ტესტირების მიზნით და ხელოვნური ინტელექტის მოდელების გამოყენების, აწყობის, დახვეწისა და ადაპტაციისთვის; ონლაინ არაჩატვირთვადი პროგრამული უზრუნველყოფისა და კომპიუტერული პროგრამების მიწოდება დავალებების ავტომატიზაციისა და სამუშაო პროცესის ორგანიზაციისათვის; ონლაინ არაჩატვირთვადი პროგრამული უზრუნველყოფისა და კომპიუტერული პროგრამების მიწოდება ავტონომიური, ნახევრად ავტონომიური და ინტელექტუალური აგენტების შესაქმნელად, გამოსაყენებლად და განსათავსებლად; ონლაინ არაჩატვირთვადი პროგრამული უზრუნველყოფისა და კომპიუტერული პროგრამების მიწოდება დოკუმენტების, წერილობითი შინაარსის, ელექტრონული ცხრილების, პრეზენტაციებისა და ელექტრონული წერილების შედგენის, შეჯამების, დიზაინის, გენერირების, შექმნის, რედაქტირებისა და გამოქვეყნებისათვის; ინტერნეტის უზრუნველყოფა საძიებო საშუალებებით; ვებსაიტის უზრუნველყოფა, რომელიც შეიცავს მედია აგრეგატორს და ინტერნეტ კონტენტის საძიებო სისტემას; კომპიუტერული მომსახურება, კერძოდ, საძიებო სისტემების უზრუნველყოფა გლობალურ კომპიუტერულ ქსელში მონაცემების, გამოსახულებების, აუ-

დიოსა და ვიდეოს მოსაპოვებლად; მომხმარებლის მიერ განსაზღვრული ინფორმაციის შემცველი პერსონალიზებული ონლაინ ვებგვერდების მიწოდება, რომელიც მოიცავს საძიებო სისტემებს და სხვა ვებსაიტებზე ონლაინ ბმულებს; ონლაინ არაჩატვირთვადი „ღრუბლოვანი“ გამოთვლითი პროგრამული უზრუნველყოფის მიწოდება ხელოვნური ინტელექტის გამოყენებით, დარგობრივი სპეციფიკური პროგრამული უზრუნველყოფის შემუშავებასა და მანქანურ სწავლებაში გამოსაყენებლად; პროგრამული უზრუნველყოფა, როგორც სერვისი (SAAS) მომსახურება ხელოვნური ინტელექტის შემცველი პროგრამული უზრუნველყოფით დარგობრივი სპეციფიკური კომპლექსური და „ღრუბლოვანი“ გადაწყვეტილებებით პროგრამული უზრუნველყოფის შემუშავებისა და მანქანურ სწავლებისათვის; გაფართოებული რეალობის (AR) და ვირტუალური რეალობის (VR) არაჩატვირთვადი პროგრამული უზრუნველყოფის მიწოდება ურთიერთქმედების, მოდელირებისა და სწავლებისათვის ხელოვნური ინტელექტის დახმარებით; პროგრამული უზრუნველყოფა, როგორც სერვისი (SAAS) მომსახურება, რომელიც მოიცავს პროგრამულ უზრუნველყოფას კვანტური გამოთვლითი რესურსების გამოყენებისთვის ხელოვნური ინტელექტის მოდელის წარმადობის ოპტიმიზაციისთვის; ონლაინ არაჩატვირთვადი პროგრამული უზრუნველყოფისა და კომპიუტერული პროგრამების მიწოდება მონაცემთა დამუშავების, დაშიფვრის, ანონიმიზაციისა და მანქანური სწავლებისთვის კონფიდენციალურობის დაცვით; ონლაინ არაჩატვირთვადი პროგრამული უზრუნველყოფისა და კომპიუტერული პროგრამების მიწოდება ტექსტის, აუდიოს, გამოსახულებისა და ვიდეოს მულტიმედიალური დამუშავებისა და გააზრებისათვის; ონლაინ არაჩატვირთვადი პროგრამული უზრუნველყოფისა და კომპიუტერული პროგრამების მიწოდება სინთეზური მონაცემებისა და სინთეზური სასწავლო გარემოს გენერირებისათვის; ონლაინ არაჩატვირთვადი პროგრამული უზრუნველყოფისა და კომპიუტერული პროგრამების მიწოდება გაფართოებული მოძიების გენერაციისა და ცოდნის დიაგრამის კონსტრუირებისთვის; ონლაინ არაჩატვირთვადი პროგრამული უზრუნველყოფისა და კომპიუტერული პროგრამების მიწოდება მონაცემთა, ინფორმაციის, სამომხმარებლო კონტენტის, ციფრული კონტენტის, კომპიუტერული პროგრამული უზრუნველყოფის, კომპიუტერული თამაშების, აუდიონაწარმოებების, ვიზუალური

ნაწარმოებებისა და აუდიო-ვიზუალური ნაწარმოებების გადაცემის, ნაკადური გადაცემის, ჩვენების, წვდომისა და დათვალიერებისათვის; ონლაინ არაჩატვირთვადი პროგრამული უზრუნველყოფისა და კომპიუტერული პროგრამების მიწოდება მონაცემთა, კომპიუტერული პროგრამების, პროგრამული უზრუნველყოფის, მობილური პროგრამული უზრუნველყოფის აპლიკაციების, პროგრამული უზრუნველყოფის გაფართოებების, პროგრამული უზრუნველყოფის დანამატების (ფლაგინი), ინტელექტუალური აგენტების, ციფრული ასისტენტებისა და ციფრული მედიის გადაცემის, წვდომის, დათვალიერების, ძიების, ატვირთვის, ჩამოტვირთვის, გაზიარების, ინტეგრირების, ჩვენების, შესყიდვის, გამოწერის, შენახვისა და გადაგზავნისთვის; ონლაინ არაჩატვირთვადი პროგრამული უზრუნველყოფისა და კომპიუტერული პროგრამების მიწოდება კომპიუტერული პროგრამების, პროგრამული უზრუნველყოფის, მობილური პროგრამული უზრუნველყოფის აპლიკაციების, პროგრამული უზრუნველყოფის გაფართოებების, პროგრამული უზრუნველყოფის დანამატების (ფლაგინი), ინტელექტუალური აგენტების, ციფრული ასისტენტებისა და ციფრული მედიის შემუშავებისა და გამოქვეყნებისთვის; ონლაინ არაჩატვირთვადი პროგრამული უზრუნველყოფისა და კომპიუტერული პროგრამების მიწოდება ონლაინ ვირტუალურ გარემოსთან წვდომის უზრუნველსაყოფად; ონლაინ არაჩატვირთვადი პროგრამული უზრუნველყოფისა და კომპიუტერული პროგრამების მიწოდება თანამშრომლობისთვის, მყისიერი შეტყობინებებისთვის, ვიდეო კავშირისთვის, აუდიო კავშირისთვის; პროგრამული უზრუნველყოფა, როგორც სერვისი (SAAS) მომსახურება, რომელიც მოიცავს პროგრამულ უზრუნველყოფას ხელოვნური ინტელექტის გამოყენებით კიბერუსაფრთხოებისთვის; ონლაინ არაჩატვირთვადი პროგრამული უზრუნველყოფისა და კომპიუტერული პროგრამების მიწოდება ონლაინ მონაცემთა ბაზებზე წვდომის, დათვალიერებისა და ძიებისთვის; ონლაინ არაჩატვირთვადი პროგრამული უზრუნველყოფისა და კომპიუტერული პროგრამების მიწოდება მონაცემთა ბაზების, დოკუმენტების და მონაცემების მართვისთვის, სამუშაო პროცესის მართვისთვის, პირადი ინფორმაციის მართვისა და პროექტების მართვისთვის; პროგრამული უზრუნველყოფა, როგორც სერვისი (SAAS) მომსახურება, რომელიც მოიცავს მონაცემთა ვიზუალიზაციის, მონაცემთა ანალიტიკის, პროგნოზ

ზირებადი ანალიტიკის პროგრამულ უზრუნველყოფას; ონლაინ არაჩატვირთვადი პროგრამული უზრუნველყოფის მიწოდება ვებსაიტების, მომხმარებლის ინტერფეისების და მონაცემების ძიების, დათვალიერების, წვდომის, დამუშავების, ანალიზის, მონიტორინგის, გააზრებისა და მათზე რეაგირებისთვის; ონლაინ არაჩატვირთვადი პროგრამული უზრუნველყოფის მიწოდება გლობალური კომპიუტერული ქსელისა და დაცული კერძო ქსელების დასათვალიერებლად; ონლაინ არაჩატვირთვადი პროგრამული უზრუნველყოფის მიწოდება ხელოვნური ინტელექტის ბრაუზერის გამოყენებით; ონლაინ არაჩატვირთვადი პროგრამული უზრუნველყოფის მიწოდება ბრაუზერთან ურთიერთქმედებისთვის მონაცემების კვლევის, ამოღების, კოპირებისა და შენახვის მიზნით; მომხმარებელთა ავთენტურობის დასადგენი მომსახურება ონლაინ პროგრამული უზრუნველყოფის აპლიკაციებისათვის ერთი შესვლის ტექნოლოგიის გამოყენებით; მომხმარებლის ავთენტიფიკაცია ელექტრონული კომერციის გარიგების ბიომეტრიული აპარატურისა და პროგრამული უზრუნველყოფის ტექნოლოგიის გამოყენებით; ონლაინ არაჩატვირთვადი ერთჯერადი შესვლის პროგრამული უზრუნველყოფის დროებითი გამოყენების უზრუნველყოფა; ონლაინ არაჩატვირთვადი პროგრამული უზრუნველყოფის მიწოდება უსაფრთხოების, მომხმარებლის ავთენტიფიკაციისა და პაროლისა და შესვლის მართვისა და დაცვისთვის; ონლაინ არაჩატვირთვადი პროგრამული უზრუნველყოფის მიწოდება საყიდლების გასაკეთებლად; ონლაინ არაჩატვირთვადი პროგრამული უზრუნველყოფის მიწოდება მესამე პირთათვის ნაწარმისა და მომსახურების რეკომენდაციის, შედარებისა და შერჩევისთვის; არაჩატვირთვადი პროგრამული უზრუნველყოფის მიწოდება მე-სამე პირთა საცალო ვაჭრობის ვებსაიტებზე ინფორმაციისა და ბმულების, კუპონების, შეთავაზებების, მომხმარებლის მიმოხილვების, საყიდლების ფასების შედარებისა და ფასდაკლების შესახებ ინფორმაციის მიწოდებისა და ელექტრონული კომერციის ტრანზაქციების ხელშეწყობისთვის; მონაცემთა ცენტრის ობიექტების გაქირავება; ფართის გაქირავება გამოთვლითი აღჭურვილობის განთავსების ცენტრში მესამე პირთა მონაცემების დამუშავების კონტინერული ცენტრებისათვის; ტექნიკური საკონსულტაციო მომსახურება მონაცემთა ცენტრის არქიტექტურის, საჯარო და კერძო „ღრუბლოვანი“ კომპიუტერული გადაწყვეტილებები-

სა და ინტერნეტ ტექნოლოგიებისა და მომსახურების შეფასებისა და დანერგვის სფეროებში; მონაცემთა ცენტრებისა და მონაცემთა ცენტრის მოწყობილობების, ასევე, საჯარო და კერძო დრუბლოვანი ტექნოლოგიების IT და აპლიკაციების სისტემებისა და რესურსების შეფასების, მონიტორინგის, ადმინისტრირებისა და მართვისთვის გამოსაყენებელი ონლაინ, ჩამოსატვირთი პროგრამული უზრუნველყოფის მიწოდება; ონლაინ არაჩატვირთვადი პროგრამული უზრუნველყოფის მიწოდება „დრუბლოვანი“ ტექნოლოგიების რესურსების მართვისთვის; ონლაინ არაჩატვირთვადი პროგრამული უზრუნველყოფის მიწოდება შეტყობინებების, ჩატისა და სოციალური ქსელებისთვის; ონლაინ არაჩატვირთვადი პროგრამული უზრუნველყოფის მიწოდება მონაცემების, ტექსტის, ციფრული მედიის, გამოსახულების, აუდიო, ვიდეო, მომხმარებლის გენერირებული კონტენტისა და ანიმაციების გადაცემის, მიღების, წვდომის, ნახვის, ატვირთვის, ჩამოტვირთვის, მაუწყებლობის, გაზიარების, ინტეგრირების, ჩვენების, ფორმატირების, ორგანიზების, შენახვის, გადაზიდვისთვისა და ნაკადური გადაცემისთვის; ონლაინ არაჩატვირთვადი პროგრამული უზრუნველყოფის მიწოდება სიცილაკების შესაქმნელად, საჩვენებლად და გასაზიარებლად; მომხმარებლებისთვის ონლაინ საზოგადოების ტიპის ვირტუალური გარემოს შექმნა ვიდეოების ან სხვა ელექტრონული მედიის შესაქმნელად, წარმოებისთვის, რედაქტირებისთვის, მანიპულირებისთვის, გადასაცემად, გასაზიარებლად და კომენტარის გასაკეთებლად; ონლაინ არაჩატვირთვადი პროგრამული უზრუნველყოფის მიწოდება მონაცემთა ბაზებზე წვდომის, დათვალიერებისა და ძიებისთვის და მულტიმედიაური კონტენტის რეკომენდაციისთვის; ონლაინ არაჩატვირთვადი პროგრამული უზრუნველყოფის მიწოდება აუდიოვიზუალური და მულტიმედიაური კონტენტის მობილურ ციფრულ ელექტრონულ მოწყობილობებზე ნაკადური გადაცემისთვის; ონლაინ არაჩატვირთვადი პროგრამული უზრუნველყოფის, კერძოდ, მშობლის მიერ კონტროლის პროგრამული უზრუნველყოფის მიწოდება; ონლაინ არაჩატვირთვადი პროგრამული უზრუნველყოფის მიწოდება ინტერაქტიული ნაკადური გადაცემის აპლიკაციების შემუშავებისა და გამოქვეყნებისთვის; ონლაინ არაჩატვირთვადი პროგრამული უზრუნველყოფის მიწოდება, რომელიც საშუალებას აძლევს მომხმარებლებს, მონიშნონ კონკრეტული კონტენტი მომავალი ნახვისთვის;

ონლაინ არაჩატვირთვადი პროგრამული უზრუნველყოფის მიწოდება ფილმების, კინოფილმების, ვიდეოს, ციფრული აუდიოსა და გამოსახულებების შესაქმნელად და რედაქტირებისთვის; ონლაინ არაჩატვირთვადი პროგრამული უზრუნველყოფის მიწოდება ციფრული აუდიოს ჩაწერის, რედაქტირების, მიქშირების, ანალიზის, აღდგენის, გარდაქმნის, შეკუმშვის, მასტერინგისა და წარმოებისთვის; ონლაინ არაჩატვირთვადი პროგრამული უზრუნველყოფის მიწოდება აუდიოს წარმოებისა და აუდიოს კომპოზიციისთვის; ონლაინ არაჩატვირთვადი პროგრამული უზრუნველყოფის მიწოდება ვიდეოსა და გამოსახულებების პოსტ-წარმოების აღდგენის, ფერის კორექციისა და რედაქტირებისთვის; ონლაინ არაჩატვირთვადი პროგრამული უზრუნველყოფის მიწოდება სამუშაოს შესარჩევად; ონლაინ არაჩატვირთვადი პროგრამული უზრუნველყოფის მიწოდება სამუშაო ადგილების მოსამებნად და მათზე განაცხადის შესატანად; ონლაინ არაჩატვირთვადი პროგრამული უზრუნველყოფის მიწოდება ვაკანსიების განცხადებების განთავსებისთვის; ონლაინ არაჩატვირთვადი პროგრამული უზრუნველყოფის მიწოდება დამსაქმებლებისა და დასაქმებულებისთვის პერსონალის შერჩევის, დაქირავების, ვიდეო ინტერვიუების ჩატარებისა და კანდიდატების დაქირავებისა და თვალყურის დევნების პროცესის ორგანიზებისთვის; ონლაინ არაჩატვირთვადი პროგრამული უზრუნველყოფის მიწოდება კანდიდატების მოძიებისა და შერჩევისთვის, ინტერვიუების დაგეგმვისთვის, დამსაქმებლებისთვის ინტერვიუების ჩასატარებლად წვდომის მინიჭებისთვის და კანდიდატებთან კომუნიკაციისთვის; ონლაინ არაჩატვირთვადი პროგრამული უზრუნველყოფის მიწოდება მომხმარებელზე მორგებული ვებგვერდების შესაქმნელად ინფორმაციით, პირადი პროფილებით, აუდიოთი და გამოსახულებებით; ონლაინ არაჩატვირთვადი პროგრამული უზრუნველყოფის მიწოდება მომხმარებელთათვის დასაქმების, პერსონალის დაქირავების, კარიერის, სამუშაო რესურსებისა და სიების და პროფესიული ქსელების სფეროებში ინფორმაციასა და მონაცემთა ბაზებთან წვდომისა და მათთან ურთიერთქმედებისთვის; ონლაინ არაჩატვირთვადი პროგრამული უზრუნველყოფის მიწოდება ხელოვნური ინტელექტის, მანქანური სწავლების, ინფორმაციული ტექნოლოგიების (IT), საქმიანობის პროცესების ავტომატიზაციის, სწრაფი ინჟინერიისა და პროგრამული უზრუნველყოფის შემუშავების სფეროებში უნარების

შესამოწმებლად; ონლაინ არაჩატვირთვადი პროგრამული უზრუნველყოფის მიწოდება კომპანიების დასახმარებლად ნიჭიერი თანამშრომლების მიზიდვასა და გამოვლენაში, ასევე, დაქირავებასთან დაკავშირებული გადაწყვეტილებების მიღებაში; ონლაინ არაჩატვირთვადი პროგრამული უზრუნველყოფის მიწოდება სამუშაოს მაძიებლების ტესტირებისთვის სამუშაოს მოდელირების მეშვეობით; ონლაინ არაჩატვირთვადი პროგრამული უზრუნველყოფის მიწოდება პოტენციური თანამშრომლების უნარების რაოდენობრივი ანალიზისა და რანჟირებისთვის; ონლაინ არაჩატვირთვადი პროგრამული უზრუნველყოფის მიწოდება მომხმარებლებისთვის ვაკანსიების ონლაინ შეტყობინებებზე რეგისტრაციისა და სამუშაოზე განაცხადის წარსადგენად; მესამე პირთა ცოდნის, უნარებისა და შესაძლებლობების ტესტირება, ანალიზი და შეფასება ხელოვნური ინტელექტის, მანქანური სწავლების, ინფორმაციული ტექნოლოგიების (IT), საქმიანობის პროცესების ავტომატიზაციის, სწრაფი ინჟინერიის, პროექტების მართვისა და პროგრამული უზრუნველყოფის შემუშავების სფეროებში პროფესიული უნარების ფლობის სერტიფიცირების სტანდარტებთან შესაბამისობის დასადგენად; ონლაინ არაჩატვირთვადი პროგრამული უზრუნველყოფის მიწოდება გლობალური კომპიუტერული ქსელების საშუალებით მესამე პირთათვის ინფორმაციისა და მონაცემების მოპოვებისა და მოძიებისათვის; კომპიუტერული მომსახურება, კერძოდ, მესამე პირების ვებსაიტისა და ონლაინ კონტენტის მუშაობის მონიტორინგი, თვალყურის დევნება და ანგარიშის წარდგენა; ონლაინ არაჩატვირთვადი პროგრამული უზრუნველყოფის მიწოდება ვებსაიტის ნავიგაციის ოპტიმიზაციისთვის; კომპიუტერულ ქსელებში არსებული ინფორმაციის, საიტებისა და სხვა რესურსების მოძიება და მოპოვება მესამე პირთათვის; ციფრული შინაარსის ჰოსტინგი ინტერნეტში; ონლაინ არაჩატვირთვადი პროგრამული უზრუნველყოფის მიწოდება; კომპიუტერულ პროგრამულ უზრუნველყოფასთან დაკავშირებული ტექნიკურ ინფორმაციის შემცველი ვებსაიტის მიწოდება; ტექნიკური მხარდაჭერის მომსახურება, კერძოდ, კომპიუტერული პროგრამული უზრუნველყოფის დიაგნოსტიკასა და შეკეთებასთან დაკავშირებული პრობლემების მოგვარება.

45 – ონლაინ სოციალური ქსელის მომსახურება; ინტელექტუალური საკუთრების ლიცენზირე-

ბა; კომპიუტერული პროგრამების ლიცენზირება [იურიდიული მომსახურება]; მომხმარებლის ვინაობის დადასტურების მომსახურება; ონლაინ სოციალური ქსელების მომსახურება, კერძოდ, პიროვნებებს შორის სოციალური გაცნობის ან ურთიერთქმედების ხელშეწყობა; ინტერნეტ ვებსაიტის პორტალის უზრუნველყოფა სოციალურ ქსელებში ჩასართავად; ინფორმაციის, სიახლეების, კომენტარებისა და მონაცემთა ბაზების მიწოდება სოციალური ქსელების სფეროში; სოციალური გაცნობისა და ქსელების მომსახურება.

(260) AM 2026 135729 A

(210) AM 135729

(220) 2025 09 29

(731) ოუფენაი ოპკო ლლკ

1455 3რდ სტრიტი, სან-ფრანცისკო, კალიფორნია 94158, აშშ

(740) გიორგი თაქთაქიშვილი

(540)

SORA

(591) შავ-თეთრი

(511)

9 – ჩაწერილი და ჩატვირთვადი კომპიუტერული პროგრამული უზრუნველყოფა და კომპიუტერული პროგრამები; ჩაწერილი და ჩატვირთვადი კომპიუტერული პროგრამული უზრუნველყოფის შემუშავების საშუალებები; ინტერაქტიული კომპიუტერული პროგრამული უზრუნველყოფა; მობილური პროგრამული აპლიკაციები; ჩატვირთვადი კომპიუტერული პროგრამები და ჩატვირთვადი კომპიუტერული პროგრამული უზრუნველყოფა ვოდეოებისა და გამოსახულებების გენერირებისათვის; ჩატვირთვადი კომპიუტერული პროგრამები და ჩატვირთვადი კომპიუტერული პროგრამული უზრუნველყოფა ვიდეოებისა და გამოსახულებების შესაქმნელად, გენერირებისა და რედაქტირებისთვის ბუნებრივი ენის მინიშნებების, ვიზუალური მინიშნებების, ტექსტის, მეტყველების, გამოსახულებებისა და/ან ვიდეოს საფუძველზე; ჩატვირთვადი კომპიუტერული პროგრამები და ჩატვირთვადი კომპიუტერული პროგრამული უზრუნველყოფა ვიდეოსა და გამოსახულების ამოცნობის, დამუშავების, ანალიზის, გააზრებისა გენერირებისთვის; ჩატვირთვადი კომპიუტერული პროგრამები და ჩატვირთვადი კომპიუტერული პროგრამული უზრუნველყოფა ვიდეოს, გამოსახულებებისა

და აუდიო-ვიზუალური მასალის რედაქტირების, ორგანიზების, მოდიფიცირების, გადაცემის, ატვირთვის, ჩამოტვირთვისა და გაზიარებისათვის; ჩატვირთვადი კომპიუტერული პროგრამები და ჩატვირთვადი კომპიუტერული პროგრამული უზრუნველყოფა ტექსტის ვიდეოდ და ტექსტის გამოსახულებად გარდასაქმნელად და გენერირებისთვის; ჩატვირთვადი კომპიუტერული პროგრამული უზრუნველყოფა და პროგრამები ტექსტის, ხმის, საუბრის, აუდიო, გამოსახულების, გრაფიკისა და/ან ვიდეოს აღმოჩენის, ამოცნობის, დამუშავების, ანალიზის, გააზრების, შექმნის, გენერირების, გაუმჯობესებისა და რედაქტირებისათვის; ჩატვირთვადი პროგრამული უზრუნველყოფა გაფართოებული რეალობისა (AR) და ვირტუალური რეალობისათვის (VR); ჩატვირთვადი კომპიუტერული პროგრამული უზრუნველყოფა მონაცემთა, ინფორმაციის, სამომხმარებლო კონტენტის, ციფრული კონტენტის, აუდიო-ნაწარმოებების, ვიზუალური ნაწარმოებებისა და აუდიო-ვიზუალური ნაწარმოებების გადაცემის, ნაკადური გადაცემის, ჩვენების, წვდომისა და დათვალიერებისათვის; ჩატვირთვადი კომპიუტერული პროგრამული უზრუნველყოფა მონაცემთა და ციფრული მედიის გადაცემის, წვდომის, დათვალიერების, ძიების, ატვირთვის, ჩამოტვირთვის, გაზიარების, ინტეგრირების, ჩვენების, შესყიდვის, გამოწერის, შენახვისა და გადაგზავნისთვის; ჩატვირთვადი პროგრამული უზრუნველყოფა ციფრული მედიის შემუშავებისა და გამოქვეყნებისთვის; ჩატვირთვადი პროგრამული უზრუნველყოფა ონლაინ ვირტუალურ გარემოსთან წვდომის უზრუნველსაყოფად; ჩატვირთვადი პროგრამული უზრუნველყოფა მყისიერი შეტყობინებებისთვის, ვიდეო კავშირისა და აუდიო კავშირისათვის; ჩატვირთვადი პროგრამული უზრუნველყოფა შეტყობინებების, ჩატისა და სოციალური ქსელებისთვის; ჩატვირთვადი პროგრამული უზრუნველყოფა მონაცემების, ტექსტის, ციფრული მედიის, გამოსახულების, აუდიო, ვიდეო, მომხმარებლის გენერირებული კონტენტისა და ანიმაციების გადაცემის, მიღების, წვდომის, ნახვის, ატვირთვის, ჩამოტვირთვის, მაუწყებლობის, გაზიარების, ინტეგრირების, ჩვენების, ფორმატირების, ორგანიზების, შენახვის, გადაგზავნისთვისა და ნაკადური გადაცემისათვის; ჩატვირთვადი კომპიუტერული პროგრამული უზრუნველყოფა სიცილაკების შესაქმნელად, საჩვენებლად და გასაზიარებლად; ჩატვირთვადი კომპიუტერული პროგრამული უზრუნ-

ველყოფა ონლაინ მონაცემთა ბაზებზე წვდომის, დათვალიერებისა და ძიებისთვის და მულტიმედიური კონტენტის რეკომენდაციისთვის; ჩატვირთვადი კომპიუტერული პროგრამული უზრუნველყოფა აუდიოვიზუალური და მულტიმედიური კონტენტის მობილურ ციფრულ ელექტრონულ მოწყობილობებზე ნაკადური გადაცემისთვის; ჩატვირთვადი კომპიუტერული პროგრამული უზრუნველყოფა, კერძოდ, მშობლის მიერ კონტროლის პროგრამული უზრუნველყოფა; ჩატვირთვადი კომპიუტერული პროგრამული უზრუნველყოფა ინტერაქტიული ნაკადური გადაცემის აპლიკაციების შემუშავებისა და გამოქვეყნებისთვის; ჩატვირთვადი კომპიუტერული პროგრამული უზრუნველყოფა, რომელიც საშუალებას აძლევს მომხმარებლებს, მონიშნონ კონკრეტული კონტენტი მომავალი ნახვისთვის; ჩატვირთვადი ვირტუალური საქონელი, კერძოდ, სამკერდე ნიშნებს, სიცილაკების, ემოცია-ნიშნებისა და გამოსახულებების კომპიუტერული პროგრამები ონლაინ ვირტუალურ სამყაროებში გამოსაყენებლად; ჩატვირთვადი კომპიუტერული პროგრამული უზრუნველყოფა ფილმების, კინოფილმების, ვიდეოს, ციფრული აუდიოს და გამოსახულებების შესაქმნელად და რედაქტირებისთვის; ჩატვირთვადი კომპიუტერული პროგრამული უზრუნველყოფა ციფრული აუდიოს ჩაწერის, რედაქტირების, მიქშირების, ანალიზის, აღდგენის, გარდაქმნის, შეკუმშვის, მასტერინგისა და წარმოებისთვის; ჩატვირთვადი კომპიუტერული პროგრამული უზრუნველყოფა აუდიოს წარმოებისა და აუდიოს კომპოზიციისთვის; ჩატვირთვადი კომპიუტერული პროგრამული უზრუნველყოფა ვიდეოსა და გამოსახულებების პოსტ-წარმოების აღდგენის, ფერის კორექციისა და რედაქტირებისთვის; ჩატვირთვადი პროგრამული უზრუნველყოფა გამოყენებითი პროგრამირების ინტერფეისის (API) სახით გამოსაყენებლად.

35 – რეკლამა და მარკეტინგი; რეკლამის გავრცელება მესამე პირთათვის ინტერნეტის საშუალებით; ონლაინ ვებ-კატალოგის მომსახურების მიწოდება, რომელიც მოიცავს ჰიპერბმულებს მესამე პირთა ვებსაიტებზე; ინფორმაციის ინდექსების შედგენა; საყიდლების ფასების ონლაინ შედარების მომსახურება; კომერციული ინფორმაციის ონლაინ კატალოგების შედგენა და გაძიება; რეკლამისა და კატალოგების მომსახურება, კერძოდ, მესამე პირთა მომსახურების ხელშეწყობა ვებგვერდის მიწოდების მეშვე-

ბით, რომელიც მოიცავს ბმულებს მესამე პირთა ვებსაიტებზე; მესამე პირთა საქონლისა და მომსახურების რეკლამირება და ხელშეწყობა; საქონლის და მომსახურების ხელშეწყობა მესამე პირთათვის; მესამე პირთა საქონლისა და მომსახურების ხელშეწყობა სხვა პირთა საცალო ვაჭრობის ვებსაიტებზე ბმულების, კუპონების, შეთავაზებების, მომხმარებლის მიმოხილვების, საყიდლების ფასების შედარებისა და ფასდაკლებების შესახებ ინფორმაციის მიწოდებით; სამომხმარებლო ნაწარმის შესახებ ინფორმაციის მიწოდება მომხმარებლის საჭიროებების დასაკმაყოფილებლად ფართო მოხმარების საქონლის შერჩევაში დახმარების მიზნით; ონლაინ მოვაჭრე ბაზრების მართვა საქონლისა და/ან მომსახურების გამყიდველებისთვის.

38 – კავშირგაბმულობის მომსახურება; მონაცემთა ბაზის წვდომის უზრუნველყოფა; ონლაინ ფორუმებით უზრუნველყოფა; შეტყობინების გაგზავნა; მონაცემთა, ციფრული მედიის, აუდიო, ვიდეო, ფილმების, გამოსახულებების, სურათების, ტექსტის, ფოტოსურათების, მომხმარებლის გენერირებული კონტენტისა და აუდიოვიზუალური მასალის გადაცემა და მონაცემთა ნაკადური გადაცემა; მომხმარებლის წვდომის უზრუნველყოფა კომპიუტერულ პროგრამებზე მონაცემთა ქსელებში; გლობალურ საინფორმაციო ქსელში მომხმარებლის შედევვის უზრუნველყოფა; კავშირის მომსახურება, კერძოდ, მონაცემებისა და დოკუმენტების ელექტრონული გადაცემა კომპიუტერის მომხმარებელთა შორის; ციფრული ფაილების გადაცემა; ელექტრონული ფოსტით შეტყობინების გადაცემა; ონლაინ მომსახურება, კერძოდ, შეტყობინების გაგზავნა; ახალი ამბების გადაცემა; პირინგული კავშირის ქსელური კომპიუტერული მომსახურება, კერძოდ, აუდიო, ვიდეო და სხვა მონაცემებისა და დოკუმენტების ელექტრონული გადაცემა კომპიუტერებს შორის; ვიდეოს მოთხოვნით გადაცემის მომსახურება; ვიდეო მაუწყებლობა.

41 – გართობის მომსახურება ვირტუალურ სივრცეებში; ინფორმაცია გართობის შესახებ; არაჩატვირთვადი ონლაინ ვიდეოებით უზრუნველყოფა; გართობის მომსახურება, კერძოდ, ონლაინ არაჩატვირთვადი ვირტუალური სამკერდე ნიშნების, სიცილაკების, ემოციანიშნების მიწოდება ვირტუალურ გარემოში გამოსაყენებლად; კონკურსების, თამაშებისა და ვიქტორინების მოწყობა, ორგანიზება და ჩატარება; შოუების, კონკურსების, თამაშების, კონცერტების

და გასართობი ღონისძიებების ორგანიზება და პრეზენტაცია; გართობის მომსახურება ფილმების, აუდიო, რადიო, კინოფილმების, სატელევიზიო შოუებისა და მულტიმედიური გასართობი კონტენტის შემუშავების, შექმნის, წარმოების, გავრცელებისა და პოსტ-წარმოების სახით.

42 – სამეცნიერო და ტექნოლოგიური მომსახურება და მასთან დაკავშირებული სამეცნიერო კვლევა და დამუშავება; სამრეწველო ანალიზი, სამრეწველო კვლევა სამრეწველო დიზაინის მომსახურება; ხარისხის კონტროლი და ავთენტიფიკაციის მომსახურება; კომპიუტერის ტექნიკური და პროგრამული უზრუნველყოფის დიზაინი და დამუშავება; ონლაინ არაჩატვირთვადი კომპიუტერული პროგრამული უზრუნველყოფის მიწოდება; პროგრამული უზრუნველყოფა, როგორც სერვისი (SaaS); პლატფორმა, როგორც მომსახურება [PaaS]; ონლაინ არაჩატვირთვადი პროგრამული უზრუნველყოფის მიწოდება ვიდეოებისა გამოსახულებების გენერირებისათვის; ონლაინ არაჩატვირთვადი პროგრამული უზრუნველყოფის მიწოდება ვიდეოებისა და გამოსახულებების შესაქმნელად, გენერირებისა და რედაქტირებისთვის ბუნებრივი ენის მინიშნებების, ვიზუალური მინიშნებების, ტექსტის, მეტყველების, გამოსახულებებისა და/ან ვიდეოს საფუძველზე; ონლაინ არაჩატვირთვადი პროგრამული უზრუნველყოფის მიწოდება ვიდეოსა და გამოსახულების ამოცნობის, დამუშავების, ანალიზის, გააზრებისა გენერირებისთვის; ონლაინ არაჩატვირთვადი პროგრამული უზრუნველყოფის მიწოდება ვიდეოს, გამოსახულებებისა და აუდიოვიზუალური მასალის რედაქტირების, ორგანიზების, მოდიფიცირების, გადაცემის, ატვირთვის, ჩამოტვირთვისა და გაზიარებისათვის; ონლაინ არაჩატვირთვადი პროგრამული უზრუნველყოფის მიწოდება ტექსტის ვიდეოდ და ტექსტის გამოსახულებად გარდასაქმნელად და გენერირებისთვის; ონლაინ არაჩატვირთვადი პროგრამული უზრუნველყოფისა და კომპიუტერული პროგრამების მიწოდება ტექსტის, ხმის, საუბრის, აუდიო, გამოსახულების, გრაფიკისა და/ან ვიდეოს აღმოჩენის, ამოცნობის, დამუშავების, ანალიზის, გააზრების, შექმნის, გენერირების, გაუმჯობესების და/ან რედაქტირებისათვის; ონლაინ არაჩატვირთვადი პროგრამული უზრუნველყოფის მიწოდება გაფართოებული რეალობის (AR) და ვირტუალური რეალობისათვის (VR); ონლაინ არაჩატვირთვადი პროგრამული

უზრუნველყოფისა და კომპიუტერული პროგრამების მიწოდება მონაცემთა, ინფორმაციის, სამომხმარებლო კონტენტის, ციფრული კონტენტის, კომპიუტერული პროგრამული უზრუნველყოფის, კომპიუტერული თამაშების, აუდიონაწარმოებების, ვიზუალური ნაწარმოებებისა და აუდიო-ვიზუალური ნაწარმოებების გადაცემის, ნაკადური გადაცემის, ჩვენების, წვდომისა და დათვალიერებისათვის; ონლაინ არაჩატვირთვადი პროგრამული უზრუნველყოფისა და კომპიუტერული პროგრამების მიწოდება მონაცემთა და ციფრული მედიის გადაცემის, წვდომის, დათვალიერების, ძიების, ატვირთვის, ჩამოტვირთვის, გაზიარების, ინტეგრირების, ჩვენების, შესყიდვის, გამოწერის, შენახვისა და გადაგზავნისთვის; ონლაინ არაჩატვირთვადი პროგრამული უზრუნველყოფისა და კომპიუტერული პროგრამების მიწოდება ციფრული მედიის შემუშავებისა და გამოქვეყნებისთვის; ონლაინ არაჩატვირთვადი პროგრამული უზრუნველყოფისა და კომპიუტერული პროგრამების მიწოდება ონლაინ ვირტუალურ გარემოსთან წვდომის უზრუნველსაყოფად; ონლაინ არაჩატვირთვადი პროგრამული უზრუნველყოფისა და კომპიუტერული პროგრამების მიწოდება მყისიერი შეტყობინებებისთვის, ვიდეო კავშირისა და აუდიო კავშირისათვის; ონლაინ არაჩატვირთვადი პროგრამული უზრუნველყოფის მიწოდება შეტყობინებების, ჩატისა და სოციალური ქსელებისთვის; ონლაინ არაჩატვირთვადი პროგრამული უზრუნველყოფის მიწოდება მონაცემების, ტექსტის, ციფრული მედიის, გამოსახულების, აუდიო, ვიდეო, მომხმარებლის გენერირებული კონტენტისა და ანიმაციების გადაცემის, მიღების, წვდომის, ნახვის, ატვირთვის, ჩამოტვირთვის, მაუწყებლობის, გაზიარების, ინტეგრირების, ჩვენების, ფორმატირების, ორგანიზების, შენახვის, გადაგზავნისთვისა და ნაკადური გადაცემისათვის; ონლაინ არაჩატვირთვადი პროგრამული უზრუნველყოფის მიწოდება სიცილაკების შესაქმნელად, საჩვენებლად და გასაზიარებლად; მომხმარებლებისთვის ონლაინ საზოგადოების ტიპის ვირტუალური გარემოს შექმნა ვიდეოების ან სხვა ელექტრონული მედიის შესაქმნელად, წარმოებისთვის, რედაქტირებისთვის, მანიპულირებისთვის, გადასაცემად, გასაზიარებლად და კომენტარის გასაკეთებლად; ონლაინ არაჩატვირთვადი პროგრამული უზრუნველყოფის მიწოდება ონლაინ მონაცემთა ბაზებზე წვდომის, დათვალიერებისა და ძიებისთვის და მულტიმედიური კონტენტის რეკომენდაციისთვის;

ონლაინ არაჩატვირთვადი პროგრამული უზრუნველყოფის მიწოდება აუდიოვიზუალური და მულტიმედიური კონტენტის მობილურ ციფრულ ელექტრონულ მოწყობილობებზე ნაკადური გადაცემისთვის; ონლაინ არაჩატვირთვადი პროგრამული უზრუნველყოფის, კერძოდ, მშობლის მიერ კონტროლის პროგრამული უზრუნველყოფის მიწოდება; ონლაინ არაჩატვირთვადი პროგრამული უზრუნველყოფის მიწოდება ინტერაქტიული ნაკადური გადაცემის აპლიკაციების შემუშავებისა და გამოქვეყნებისთვის; ონლაინ არაჩატვირთვადი პროგრამული უზრუნველყოფის მიწოდება, რომელიც საშუალებას აძლევს მომხმარებლებს, მონიშნონ კონკრეტული კონტენტი მომავალი ნახვისთვის; ონლაინ არაჩატვირთვადი პროგრამული უზრუნველყოფის მიწოდება ფილმების, კინოფილმების, ვიდეოს, ციფრული აუდიოსა და გამოსახულებების შესაქმნელად და რედაქტირებისთვის; ონლაინ არაჩატვირთვადი პროგრამული უზრუნველყოფის მიწოდება ციფრული აუდიოს ჩაწერის, რედაქტირების, მიქშირების, ანალიზის, აღდგენის, გარდაქმნის, შეკუმშვის, მასტერინგისა და წარმოებისთვის; ონლაინ არაჩატვირთვადი პროგრამული უზრუნველყოფის მიწოდება აუდიოს წარმოებისა და აუდიოს კომპოზიციისთვის; ონლაინ არაჩატვირთვადი პროგრამული უზრუნველყოფის მიწოდება ვიდეოსა და გამოსახულებების პოსტ-წარმოების აღდგენის, ფერის კორექციისა და რედაქტირებისთვის; აპლიკაციის მომსახურების პროვაიდერი, რომელიც მოიცავს აპლიკაციის პროგრამირების ინტერფეისის (API) პროგრამულ უზრუნველყოფას.

45 – ონლაინ სოციალური ქსელის მომსახურება; ონლაინ სოციალური ქსელების მომსახურება, კერძოდ, პიროვნებებს შორის სოციალური გაცნობის ან ურთიერთქმედების ხელშეწყობა; ინტერნეტ ვებსაიტის პორტალის უზრუნველყოფა სოციალურ ქსელებში ჩასართავად; ინფორმაციის, სიახლეების, კომენტარებისა და მონაცემთა ბაზების მიწოდება სოციალური ქსელების სფეროში; სოციალური გაცნობისა და ქსელების მომსახურება.

(260) AM 2026 135730 A

(210) AM 135730

(220) 2025 09 29

(731) ოუფენაი ოპკო ლლკ

1455 3რდ სტრიტი, სან-ფრანცისკო,
კალიფორნია 94158, აშშ

(740) გიორგი თაქთაქიშვილი
(540)



(591) ბაცი ლურჯი, ლურჯი, თეთრი
(531) 01.01.03; 01.11.12; 01.15.11; 26.04.04;
26.04.05; 26.04.13; 26.04.24; 29.01.12

(511)

9 – ჩაწერილი და ჩატვირთვადი კომპიუტერული პროგრამული უზრუნველყოფა და კომპიუტერული პროგრამები; ჩაწერილი და ჩატვირთვადი კომპიუტერული პროგრამული უზრუნველყოფის შემუშავების საშუალებები; ინტერაქტიული კომპიუტერული პროგრამული უზრუნველყოფა; მობილური პროგრამული აპლიკაციები; ჩატვირთვადი კომპიუტერული პროგრამები და ჩატვირთვადი კომპიუტერული პროგრამული უზრუნველყოფა ვოდეოებისა და გამოსახულებების გენერირებისათვის; ჩატვირთვადი კომპიუტერული პროგრამები და ჩატვირთვადი კომპიუტერული პროგრამული უზრუნველყოფა ვიდეოებისა და გამოსახულებების შესაქმნელად, გენერირებისა და რედაქტირებისთვის ბუნებრივი ენის მინიშნებების, ვიზუალური მინიშნებების, ტექსტის, მეტყველების, გამოსახულებებისა და/ან ვიდეოს საფუძველზე; ჩატვირთვადი კომპიუტერული პროგრამები და ჩატვირთვადი კომპიუტერული პროგრამული უზრუნველყოფა ვიდეოსა და გამოსახულების ამოცნობის, დამუშავების, ანალიზის, გააზრებისა გენერირებისთვის; ჩატვირთვადი კომპიუტერული პროგრამები და ჩატვირთვადი კომპიუტერული პროგრამული უზრუნველყოფა ვიდეოს, გამოსახულებებისა და აუდიო-ვიზუალური მასალის რედაქტირების, ორგანიზების, მოდიფიცირების, გადაცემის, ატვირთვის, ჩამოტვირთვისა და გაზიარებისათვის; ჩატვირთვადი კომპიუტერული პროგრამები და ჩატვირთვადი კომპიუტერული პროგრამული უზრუნველყოფა ტექსტის ვიდეოდ და ტექსტის გამოსახულებად გარდასაქმნელად და გენერირებისთვის; ჩატვირთვადი კომპიუტერული პროგრამული უზრუნველყოფა და პროგრამები ტექსტის, ხმის, საუბრის, აუდიო, გამოსახულების, გრაფიკისა და/ან ვიდეოს აღმოჩენის, ამოცნობის, დამუშავების, ანალიზის, გააზრების, შექმნის, გენერირების, გა-

უმჯობესებისა და რედაქტირებისათვის; ჩატვირთვადი პროგრამული უზრუნველყოფა გავართოებული რეალობისა (AR) და ვირტუალური რეალობისათვის (VR); ჩატვირთვადი კომპიუტერული პროგრამული უზრუნველყოფა მონაცემთა, ინფორმაციის, სამომხმარებლო კონტენტის, ციფრული კონტენტის, აუდიო-ნაწარმოებების, ვიზუალური ნაწარმოებებისა და აუდიო-ვიზუალური ნაწარმოებების გადაცემის, ნაკადური გადაცემის, ჩვენების, წვდომისა და დათვალიერებისათვის; ჩატვირთვადი კომპიუტერული პროგრამული უზრუნველყოფა მონაცემთა და ციფრული მედიის გადაცემის, წვდომის, დათვალიერების, მიების, ატვირთვის, ჩამოტვირთვის, გაზიარების, ინტეგრირების, ჩვენების, შესყიდვის, გამოწერის, შენახვისა და გადაგზავნისთვის; ჩატვირთვადი პროგრამული უზრუნველყოფა ციფრული მედიის შემუშავებისა და გამოქვეყნებისთვის; ჩატვირთვადი პროგრამული უზრუნველყოფა ონლაინ ვირტუალურ გარემოსთან წვდომის უზრუნველსაყოფად; ჩატვირთვადი პროგრამული უზრუნველყოფა მყისიერი შეტყობინებებისთვის, ვიდეო კავშირისა და აუდიო კავშირისათვის; ჩატვირთვადი პროგრამული უზრუნველყოფა შეტყობინებების, ჩატისა და სოციალური ქსელებისთვის; ჩატვირთვადი პროგრამული უზრუნველყოფა მონაცემების, ტექსტის, ციფრული მედიის, გამოსახულების, აუდიო, ვიდეო, მომხმარებლის გენერირებული კონტენტისა და ანიმაციების გადაცემის, მიღების, წვდომის, ნახვის, ატვირთვის, ჩამოტვირთვის, მაწიყებლობის, გაზიარების, ინტეგრირების, ჩვენების, ფორმატირების, ორგანიზების, შენახვის, გადაგზავნისთვისა და ნაკადური გადაცემისათვის; ჩატვირთვადი კომპიუტერული პროგრამული უზრუნველყოფა სიცილაკების შესაქმნელად, საჩვენებლად და გასაზიარებლად; ჩატვირთვადი კომპიუტერული პროგრამული უზრუნველყოფა ონლაინ მონაცემთა ბაზებზე წვდომის, დათვალიერებისა და მიებისთვის და მულტიმედიური კონტენტის რეკომენდაციისთვის; ჩატვირთვადი კომპიუტერული პროგრამული უზრუნველყოფა აუდიოვიზუალური და მულტიმედიური კონტენტის მობილურ ციფრულ ელექტრონულ მოწყობილობებზე ნაკადური გადაცემისთვის; ჩატვირთვადი კომპიუტერული პროგრამული უზრუნველყოფა, კერძოდ, მშობლის მიერ კონტროლის პროგრამული უზრუნველყოფა; ჩატვირთვადი კომპიუტერული პროგრამული უზრუნველყოფა ინტერაქტიული ნაკადური გადაცემის აპლიკაციების შემუშავები-

სა და გამოქვეყნებისთვის; ჩატვირთვადი კომპიუტერული პროგრამული უზრუნველყოფა, რომელიც საშუალებას აძლევს მომხმარებლებს, მონიშნონ კონკრეტული კონტენტი მომავალი ნახვისთვის; ჩატვირთვადი ვირტუალური საქონელი, კერძოდ, სამკერდე ნიშნებს, სიცილაკების, ემოცია-ნიშნებისა და გამოსახულებების კომპიუტერული პროგრამები ონლაინ ვირტუალურ სამყაროებში გამოსაყენებლად; ჩატვირთვადი კომპიუტერული პროგრამული უზრუნველყოფა ფილმების, კინოფილმების, ვიდეოს, ციფრული აუდიოს და გამოსახულებების შესაქმნელად და რედაქტირებისთვის; ჩატვირთვადი კომპიუტერული პროგრამული უზრუნველყოფა ციფრული აუდიოს ჩაწერის, რედაქტირების, მიქშირების, ანალიზის, აღდგენის, გარდაქმნის, შეკუმშვის, მასტერინგისა და წარმოებისთვის; ჩატვირთვადი კომპიუტერული პროგრამული უზრუნველყოფა აუდიოს წარმოებისა და აუდიოს კომპოზიციისთვის; ჩატვირთვადი კომპიუტერული პროგრამული უზრუნველყოფა ვიდეოსა და გამოსახულებების პოსტ-წარმოების აღდგენის, ფერის კორექციისა და რედაქტირებისთვის; ჩატვირთვადი პროგრამული უზრუნველყოფა გამოყენებითი პროგრამირების ინტერფეისის (API) სახით გამოსაყენებლად.

35 – რეკლამა და მარკეტინგი; რეკლამის გავრცელება მესამე პირთათვის ინტერნეტის საშუალებით; ონლაინ ვებ-კატალოგის მომსახურების მიწოდება, რომელიც მოიცავს ჰიპერბმულებს მესამე პირთა ვებსაიტებზე; ინფორმაციის ინდექსების შედგენა; საყიდლების ფასების ონლაინ შედარების მომსახურება; კომერციული ინფორმაციის ონლაინ კატალოგების შედგენა და გაძოლა; რეკლამისა და კატალოგების მომსახურება, კერძოდ, მესამე პირთა მომსახურების ხელშეწყობა ვებგვერდის მიწოდების მეშვეობით, რომელიც მოიცავს ბმულებს მესამე პირთა ვებსაიტებზე; მესამე პირთა საქონლისა და მომსახურების რეკლამირება და ხელშეწყობა; საქონლის და მომსახურების ხელშეწყობა მესამე პირთათვის; მესამე პირთა საქონლისა და მომსახურების ხელშეწყობა სხვა პირთა საცალო ვაჭრობის ვებსაიტებზე ბმულების, კუპონების, შეთავაზებების, მომხმარებლის მიმოხილვების, საყიდლების ფასების შედარებისა და ფასდაკლებების შესახებ ინფორმაციის მიწოდებით; სამომხმარებლო ნაწარმის შესახებ ინფორმაციის მიწოდება მომხმარებლის საჭიროებების დასაკმაყოფილებლად ფართო მოხმარების საქონ-

ლის შერჩევაში დახმარების მიზნით; ონლაინ მოვაჭრე ბაზრების მართვა საქონლისა და/ან მომსახურების გამყიდველებისთვის.

38 – კავშირგაბმულობის მომსახურება; მონაცემთა ბაზის წვდომის უზრუნველყოფა; ონლაინ ფორუმებით უზრუნველყოფა; შეტყობინების გაგზავნა; მონაცემთა, ციფრული მედიის, აუდიო, ვიდეო, ფილმების, გამოსახულებების, სურათების, ტექსტის, ფოტოსურათების, მომხმარებლის გენერირებული კონტენტისა და აუდიოვიზუალური მასალის გადაცემა და მონაცემთა ნაკადური გადაცემა; მომხმარებლის წვდომის უზრუნველყოფა კომპიუტერულ პროგრამებზე მონაცემთა ქსელებში; გლობალურ საინფორმაციო ქსელში მომხმარებლის შეღწევის უზრუნველყოფა; კავშირის მომსახურება, კერძოდ, მონაცემებისა და დოკუმენტების ელექტრონული გადაცემა კომპიუტერის მომხმარებელთა შორის; ციფრული ფაილების გადაცემა; ელექტრონული ფოსტით შეტყობინების გადაცემა; ონლაინ მომსახურება, კერძოდ, შეტყობინების გაგზავნა; ახალი ამბების გადაცემა; პირინგული კავშირის ქსელური კომპიუტერული მომსახურება, კერძოდ, აუდიო, ვიდეო და სხვა მონაცემებისა და დოკუმენტების ელექტრონული გადაცემა კომპიუტერებს შორის; ვიდეოს მოთხოვნით გადაცემის მომსახურება; ვიდეო მაუწყებლობა.

41 – გართობის მომსახურება ვირტუალურ სივრცეებში; ინფორმაცია გართობის შესახებ; არა-ჩატვირთვადი ონლაინ ვიდეოებით უზრუნველყოფა; გართობის მომსახურება, კერძოდ, ონლაინ არაჩატვირთვადი ვირტუალური სამკერდე ნიშნების, სიცილაკების, ემოციანიშნების მიწოდება ვირტუალურ გარემოში გამოსაყენებლად; კონკურსების, თამაშებისა და ვიქტორინების მოწყობა, ორგანიზება და ჩატარება; შოუების, კონკურსების, თამაშების, კონცერტებისა და გასართობი ღონისძიებების ორგანიზება და პრეზენტაცია; გართობის მომსახურება ფილმების, აუდიო, რადიო, კინოფილმების, სატელევიზიო შოუებისა და მულტიმედიური გასართობი კონტენტის შემუშავების, შექმნის, წარმოების, გავრცელებისა და პოსტ-წარმოების სახით.

42 – სამეცნიერო და ტექნოლოგიური მომსახურება და მასთან დაკავშირებული სამეცნიერო კვლევა და დამუშავება; სამრეწველო ანალიზი, სამრეწველო კვლევა სამრეწველო დიზაინის მომსახურება; ხარისხის კონტროლი და ავთენ-

ტიფიკაციის მომსახურება; კომპიუტერის ტექნიკური და პროგრამული უზრუნველყოფის დიზაინი და დამუშავება; ონლაინ არაჩატვირთვადი კომპიუტერული პროგრამული უზრუნველყოფის მიწოდება; პროგრამული უზრუნველყოფის მიწოდება, როგორც სერვისი (SaaS); პლათფორმა, როგორც მომსახურება [PaaS]; ონლაინ არაჩატვირთვადი პროგრამული უზრუნველყოფის მიწოდება ვიდეოებისა გამოსახულებების გენერირებისათვის; ონლაინ არაჩატვირთვადი პროგრამული უზრუნველყოფის მიწოდება ვიდეოებისა და გამოსახულებების შესაქმნელად, გენერირებისა და რედაქტირებისთვის ბუნებრივი ენის მინიშნებების, ვიზუალური მინიშნებების, ტექსტის, მეტყველების, გამოსახულებებისა და/ან ვიდეოს საფუძველზე; ონლაინ არაჩატვირთვადი პროგრამული უზრუნველყოფის მიწოდება ვიდეოსა და გამოსახულების ამოცნობის, დამუშავების, ანალიზის, გააზრებისა გენერირებისთვის; ონლაინ არაჩატვირთვადი პროგრამული უზრუნველყოფის მიწოდება ვიდეოს, გამოსახულებებისა და აუდიოვიზუალური მასალის რედაქტირების, ორგანიზების, მოდიფიცირების, გადაცემის, ატვირთვის, ჩამოტვირთვისა და გაზიარებისათვის; ონლაინ არაჩატვირთვადი პროგრამული უზრუნველყოფის მიწოდება ტექსტის ვიდეოდ და ტექსტის გამოსახულებად გარდასაქმნელად და გენერირებისთვის; ონლაინ არაჩატვირთვადი პროგრამული უზრუნველყოფისა და კომპიუტერული პროგრამების მიწოდება ტექსტის, ხმის, საუბრის, აუდიო, გამოსახულების, გრაფიკისა და/ან ვიდეოს აღმოჩენის, ამოცნობის, დამუშავების, ანალიზის, გააზრების, შექმნის, გენერირების, გაუმჯობესების და/ან რედაქტირებისათვის; ონლაინ არაჩატვირთვადი პროგრამული უზრუნველყოფის მიწოდება გაფართოებული რეალობის (AR) და ვირტუალური რეალობისათვის (VR); ონლაინ არაჩატვირთვადი პროგრამული უზრუნველყოფისა და კომპიუტერული პროგრამების მიწოდება მონაცემთა, ინფორმაციის, სამომხმარებლო კონტენტის, ციფრული კონტენტის, კომპიუტერული პროგრამული უზრუნველყოფის, კომპიუტერული თამაშების, აუდიონაწარმოებების, ვიზუალური ნაწარმოებებისა და აუდიო-ვიზუალური ნაწარმოებების გადაცემის, ნაკადური გადაცემის, ჩვენების, წვდომისა და დათვალიერებისათვის; ონლაინ არაჩატვირთვადი პროგრამული უზრუნველყოფისა და კომპიუტერული პროგრამების მიწოდება მონაცემთა და ციფრული მედიის გადაცემის, წვდომის, დათვალიერების, ძიების, ატ-

ვირთვის, ჩამოტვირთვის, გაზიარების, ინტეგრირების, ჩვენების, შესყიდვის, გამოწერის, შენახვისა და გადაგზავნისთვის; ონლაინ არაჩატვირთვადი პროგრამული უზრუნველყოფისა და კომპიუტერული პროგრამების მიწოდება ციფრული მედიის შემუშავებისა და გამოქვეყნებისთვის; ონლაინ არაჩატვირთვადი პროგრამული უზრუნველყოფისა და კომპიუტერული პროგრამების მიწოდება ონლაინ ვირტუალურ გარემოსთან წვდომის უზრუნველსაყოფად; ონლაინ არაჩატვირთვადი პროგრამული უზრუნველყოფისა და კომპიუტერული პროგრამების მიწოდება მყისიერი შეტყობინებებისთვის, ვიდეო კავშირისა და აუდიო კავშირისათვის; ონლაინ არაჩატვირთვადი პროგრამული უზრუნველყოფის მიწოდება შეტყობინებების, ჩატისა და სოციალური ქსელებისთვის; ონლაინ არაჩატვირთვადი პროგრამული უზრუნველყოფის მიწოდება მონაცემების, ტექსტის, ციფრული მედიის, გამოსახულების, აუდიო, ვიდეო, მობილური გენერირებული კონტენტისა და ანიმაციების გადაცემის, მიღების, წვდომის, ნახვის, ატვირთვის, ჩამოტვირთვის, მაუწყებლობის, გაზიარების, ინტეგრირების, ჩვენების, ფორმატირების, ორგანიზების, შენახვის, გადაგზავნისთვისა და ნაკადური გადაცემისათვის; ონლაინ არაჩატვირთვადი პროგრამული უზრუნველყოფის მიწოდება სიცილაკების შესაქმნელად, საჩვენებლად და გასაზიარებლად; მობილურებისთვის ონლაინ საზოგადოების ტიპის ვირტუალური გარემოს შექმნა ვიდეოების ან სხვა ელექტრონული მედიის შესაქმნელად, წარმოებისთვის, რედაქტირებისთვის, მანიპულირებისთვის, გადასაცემად, გასაზიარებლად და კომენტარის გასაკეთებლად; ონლაინ არაჩატვირთვადი პროგრამული უზრუნველყოფის მიწოდება ონლაინ მონაცემთა ბაზებზე წვდომის, დათვალიერებისა და ძიებისთვის და მულტიმედიური კონტენტის რეკომენდაციისთვის; ონლაინ არაჩატვირთვადი პროგრამული უზრუნველყოფის მიწოდება აუდიოვიზუალური და მულტიმედიური კონტენტის მობილურ ციფრულ ელექტრონულ მოწყობილობებზე ნაკადური გადაცემისთვის; ონლაინ არაჩატვირთვადი პროგრამული უზრუნველყოფის, კერძოდ, მშობლის მიერ კონტროლის პროგრამული უზრუნველყოფის მიწოდება; ონლაინ არაჩატვირთვადი პროგრამული უზრუნველყოფის მიწოდება ინტერაქტიული ნაკადური გადაცემის აპლიკაციების შემუშავებისა და გამოქვეყნებისთვის; ონლაინ არაჩატვირთვადი პროგრამული უზრუნველყოფის მიწოდება, რომელიც საშუა-

ლებას აძლევს მომხმარებლებს, მონიშნონ კონკრეტული კონტენტი მომავალი ნახვისთვის; ონლაინ არაჩატვირთვადი პროგრამული უზრუნველყოფის მიწოდება ფილმების, კინოფილმების, ვიდეოს, ციფრული აუდიოსა და გამოსახულებების შესაქმნელად და რედაქტირებისთვის; ონლაინ არაჩატვირთვადი პროგრამული უზრუნველყოფის მიწოდება ციფრული აუდიოს ჩაწერის, რედაქტირების, მიქშირების, ანალოზის, აღდგენის, გარდაქმნის, შეკუმშვის, მასტერინგისა და წარმოებისთვის; ონლაინ არაჩატვირთვადი პროგრამული უზრუნველყოფის მიწოდება აუდიოს წარმოებისა და აუდიოს კომპოზიციისთვის; ონლაინ არაჩატვირთვადი პროგრამული უზრუნველყოფის მიწოდება ვიდეოსა და გამოსახულებების პოსტ-წარმოების აღდგენის, ფერის კორექციისა და რედაქტირებისთვის; აპლიკაციის მომსახურების პროვაიდერი, რომელიც მოიცავს აპლიკაციის პროგრამირების ინტერფეისის (API) პროგრამულ უზრუნველყოფას.

45 – ონლაინ სოციალური ქსელის მომსახურება; ონლაინ სოციალური ქსელების მომსახურება, კერძოდ, პიროვნებებს შორის სოციალური გაცნობის ან ურთიერთქმედების ხელშეწყობა; ინტერნეტ ვებსაიტის პორტალის უზრუნველყოფა სოციალურ ქსელებში ჩასართავად; ინფორმაციის, სიახლეების, კომენტარებისა და მონაცემთა ბაზების მიწოდება სოციალური ქსელების სფეროში; სოციალური გაცნობისა და ქსელების მომსახურება.

- (260) AM 2026 135736 A
- (210) AM 135736
- (220) 2025 09 30
- (731) საფეხბურთო კლუბი სპაერი
ყვარლის ქ. 160, თბილისი, საქართველო
(540)



- (591) 000D3D მუქი ლურჯი, 2762FA ცისფერი, F3E95C ყვითელი, BE5B04 გრადაციის ბოლო ფერი (სტაფილოსფერი), 000000 შავი, FFFFFFF თეთრი

- (531) 03.07.01; 03.07.02; 26.01.04; 26.01.12; 26.01.15; 26.01.21; 27.05.01; 29.01.15

(511)
41 – სპორტული და კულტურულ საგანმანათლებლო ღონისძიებების ორგანიზება, განათლება, ტრენინგებისა და გართობის უზრუნველყოფა; სპორტული და კულტურული აქტივობები; გასართობი, სპორტული, აკადემიური და კულტურული ღონისძიებების ორგანიზების მომსახურება; ტექსტების გამოცემა; გამაჯანსაღებელი კლოუბები (სამკურნალო და გამაჯანსაღებელი ვარჯიშები); გასართობი ღონისძიებების ორგანიზება და ჩატარება; ელექტრონული სპორტული შეჯიბრებების ორგანიზება; კომპიუტერული ქსელის საშუალებით თამაშების მომსახურების უზრუნველყოფა ონლაინ რეჟიმში; ორგანიზება (სპორტული შეჯიბრების); პროგრამის შედგენა (სპორტული შეჯიბრების); პროფესიული გადაზიდვა (კვალიფიკაციის ასამაღლებლად); საგანმანათლებლო მომსახურება (ვარჯიშები); საგანმანათლებლო-აღმზრდელობითი მომსახურება; სპორტული მოედნების გაქირავება; სპორტული ღონისძიებების მომზადება და ჩატარება; ფიზიკური აღზრდა.

- (260) AM 2026 135737 A
- (210) AM 135737
- (220) 2025 09 30
- (731) შპს „ჰაერი ქეზინს“
უწერა, 3600, ონის რაიონი, საქართველო
(540)



- (591) შავ-თეთრი
- (531) 05.01.05; 05.01.10; 07.01.11; 07.01.19; 07.01.20; 27.05.01; 27.05.04; 27.05.07; 27.05.08; 27.05.09

(511)
43 – დროებითი საცხოვრებელი უზრუნველყოფის მომსახურება (სასტუმროები, პანსიონები); საკვების შეკვეთით დამზადება; საკვებისა და სასმლის ადგილზე მიტანა (წვეულებების მომსახურება); კაფეებით მომსახურება; კემპინგებით უზრუნველყოფა; გაქირავება (დროებითი

საცხოვრებლის); სასადილოებით მომსახურება; პანსიონებით მომსახურება; ტურბაზებით მომსახურება; სასტუმროებით მომსახურება; ადგილების დაჯავშნა სასტუმროში; რესტორნებით მომსახურება; სასაუზმეებით მომსახურება; ბარების მომსახურება; ბანაკები (დასასვენებელი) [საცხოვრებლით უზრუნველყოფა]; დროებითი საცხოვრებლის დაჯავშნა; შეხვედრების ჩასატარებელი ოთახების გაქირავება; კარვების გაქირავება; დროებითი საცხოვრებლით უზრუნველყოფა (ჩამოსვლის და გამგზავრების მართვა).

(260) AM 2026 135738 A

(210) AM 135738

(220) 2025 10 01

(731) თამარი კალანდაძე

აკაკი წერეთლის გამზ.110, ბ. 17, 0179, თბილისი, საქართველო

(540)



(591) 2A3CCF მუქი ლურჯი, 0097F6 ღია ლურჯი, 0088F1 ლურჯი

(531) 02.09.01; 24.13.26; 26.04.04; 26.04.09; 26.13.25; 27.05.01; 29.01.04; 29.01.12

(511)

9 – მობილური აპლიკაციები სამედიცინო დანიშნულებით (090681); გადმოსაწერი პროგრამული უზრუნველყოფა ჯანდაცვისთვის (090716); ელექტრონული პუბლიკაციები გადმოსაწერი ფორმატით (090588); სამედიცინო დანიშნულების ვიდეოების ციფრული ფაილები (090689); მომხმარებლის მონაცემთა ელექტრონული სისტემები (090622); ხელოვნური ინტელექტის ალგორითმები (090702); კომპიუტერული პროგრამები ჯანმრთელობის ანალიზისთვის (090706); ელექტრონული რჩევების სისტემა მედიცინაში (090687); მონაცემთა ბაზების მართვის პროგრამა (090633); ციფრული მედია ფაილები ჯანმრთელობის თემებზე (090728).

16 – სასწავლო ბუკლეტები და საინფორმაციო ფლაერები (160105); ბროშურები სამედიცინო მომსახურებაზე (160115); ჟურნალები და გამოცემები ჯანმრთელობის თემებზე (160121); სახელმძღვანელოები პაციენტებისთვის (160136); ბეჭდვითი პოსტერები და დისკლები (160129); პრეზენტაციის რვეულები ან პრინტ-მაბლონები

(160137); მედიცინაზე მორგებული კალენდრები ან ტალღები (160149); საარქივო ბარათები და ჩანაწერები პაციენტებისთვის (160133); სამედიცინო თემატიკის ნოუტები და რვეულები (160118).

35 – რეკლამის სააგენტოს მომსახურება (350047); რეკლამური მასალის გავრცელება (350008); ოფისის აღჭურვილობის იჯარა (350013); რეკლამური მასალის განახლება (350027); გაყიდვების წახალისება სხვებისთვის (350071); რეკლამული ტექსტების წერა (350099); რეკლამის დიზაინის მომსახურება (350121); რეკლამური ვიდეორგოლების შექმნა (350104); კომპიუტერულ მონაცემთა ბაზებში ინფორმაციის განახლება (350118); სატელეფონო მიმართველი ცენტრის მომსახურება (350162); მომხმარებელთა ლოიალობის პროგრამების ადმინისტრირება (350128); შეხვედრების დაგეგმვის სერვისი (350129); შეხვედრების შეხსენების სერვისი (350130); გამოკითხვების ჩატარება (350066); ბიზნეს ინფორმაციის მიწოდება (350065); გამოფენების ორგანიზება კომერციული ან სარეკლამო მიზნებისთვის (350064); სარეკლამო მიზნებისთვის მოდის ჩვენებების ორგანიზება (350103); სპორტული ღონისძიებების სპონსორობა (350141); სპონსორების მოძიება (350102); კომპიუტერიზებული ფაილების მართვა (350061); პროფესიული ბიზნეს კონსულტაცია (350062); მომხმარებელთა ინფორმირება და რჩევების მიწოდება კომერციული მიზნებისთვის (350093); ინფორმაციის კომპილაცია კომპიუტერულ ბაზებში (350080); ლიცენზირების კომერციული ადმინისტრირება (350096); კომერციული გარიგებების მოლაპარაკება და დასრულება მესამე პირებისთვის (350111); დამოუკიდებელი მომსახურების მიწოდებლების ბიზნეს მენეჯმენტი (350091); სავაჭრო გამოფენების ორგანიზება კომერციული ან სარეკლამო მიზნებისთვის (350153); ონლაინ რეკლამა კომპიუტერულ ქსელში (350124); ბიზნეს ინფორმაციის მიწოდება ვებსაიტის მეშვეობით (350122); სტატისტიკური ინფორმაციის კომპილაცია (350056).

38 – ონლაინ ჩატის მომსახურება პაციენტებთან (380193); სამედიცინო ვიდეოზარების სერვისი (380211); მობილური შეტყობინებების მიწოდება (380195); მომხმარებელთან ციფრული კომუნიკაცია (380155); მონაცემთა გადაცემა სამედიცინო ბაზებში (380166); ინტერნეტში ექიმების დაკავშირების მომსახურება (380202); პაციენტის შეტყობინების სერვისი ექიმთან

(380196); ტელემედიცინის ცოცხალი ჩართვის ტექნოლოგია (380214).

41 – სასწავლო და საგანმანათლებლო მომსახურება (410004); ტრენინგების ჩატარება (410001); ონლაინ კურსების მიწოდება (410320); ვიდეოებით სწავლის მხარდაჭერა (410296); სემინარების და ვებინარების ორგანიზება (410121); ელექტრონული ბიბლიოთეკების მომსახურება (410148); კონფერენციების ჩატარება (410131); ჯილდოების ღონისძიებები და ცერემონიების მოწყობა (410019); პაციენტების ინფორმირების პროგრამების შექმნა (410273); სამედიცინო თემებზე ვიდეოკონტენტის შექმნა (410302); ბლოგერული და მედია კონტენტის პროდუქცია (410308); გამოცემების პრეზენტაცია და წარდგენა (410138).

42 – პროგრამული უზრუნველყოფის დიზაინი და განვითარება (420216); კომპიუტერული პლატფორმების შექმნა სამედიცინო დანიშნულებით (420283); ვებგვერდის ჰოსტინგი (420274); მონაცემთა ანალიტიკის სერვისები (420249); ტექნოლოგიური კონსულტაცია სამედიცინო სისტემებისთვის (420213); ხელოვნური ინტელექტის ინტეგრაცია ჯანდაცვაში (420276); სამედიცინო ბაზების IT მხარდაჭერა (420237); აპლიკაციის ტექნიკური მხარდაჭერა (420286); კლინიკური გადაწყვეტილებების პროგრამული მოდელირება (420305); ელექტრონული ჩანაწერების სისტემის პროგრამირება (420312).

44 – სამედიცინო მომსახურება (440001); სამედიცინო კლინიკის მომსახურება (440112); სამედიცინო კონსულტაცია (440036); სამედიცინო დახმარება (440007); ტელემედიცინის სერვისები (440311); სამედიცინო ინფორმაციის მიწოდება (440180); დიაგნოსტიკური მომსახურება სამედიცინო მიზნებისთვის (440152); ლაბორატორიული ანალიზების სერვისები (440151); სისხლის ანალიზის მომსახურება (440194); გენეტიკური ტესტირების სერვისები სამედიცინო მიზნებისთვის (440287); ფსიქოთერაპიის სერვისები (440288); ფსიქოლოგიური კონსულტაცია (440171); ფიზიოთერაპიის სერვისები (440189); ნაოპერაციე პაციენტების რეაბილიტაცია (440304); ოჯახის დაგეგმვის კონსულტაცია (440060); ინ ვიტრო განაყოფიერების სერვისები (440310); ბიოლოგიური ქსოვილების ბანკის მომსახურება (440161); დიეტოლოგიური კონსულტაცია (440210); კვების მენეჯმენტი სამედიცინო მიზნებისთვის (440044); ფარმაცევტული კონსულტაცია (440119); რეცეპტების მომზა-

დება (440198); სამედიცინო პერსონალის დროებითი უზრუნველყოფის სერვისები (440297); სტერილიზაციის სერვისები სამედიცინო სფეროში (440078); ალტერნატიული მედიცინის მომსახურება (440183); აკუპუნქტურის მომსახურება (440064); არომათერაპიის მომსახურება (440282); ნატუროპათიის სერვისები (440276); სილამაზის კონსულტაცია (440138); კოსმეტოლოგის მომსახურება (440077); კოსმეტიკური კლინიკის მომსახურება (440291); თმის გადენერგვის სერვისები (440214); დერმატოლოგიური კონსულტაცია (440268); სტომატოლოგიური მომსახურება (440090); ჰიგიენური კონსულტაცია ადამიანებისთვის (440196); ჯანმრთელობის სპა მომსახურება (440220); მასაჟის მომსახურება (440102); პედიატრიული სერვისები (440230); გინეკოლოგიური კონსულტაცია (440300); მედიცინასთან დაკავშირებული სწავლების მხარდაჭერა (440266).

45 – პაციენტების სოციალური მხარდაჭერის სერვისები (450103); ჯანმრთელობასთან დაკავშირებული ინფორმაციის მიკვლევისა და გაწვევის სერვისები (450115); ჯანმრთელობის დაცვის მიზნებისთვის სოციალური ქსელის ინტეგრაცია (450129); ჯანმრთელობის განმტკიცებაზე ორიენტირებული ფსიქოლოგიური მხარდაჭერა (450108); პაციენტების პირადი დახმარება კლინიკური ვიზიტებისთვის (450111); სამედიცინო კონსულტანტების და დამხმარე პერსონალის კოორდინაცია (450132); მედიცინის სფეროში ინფორმაციის დაცვა და პერსონალური უსაფრთხოება (450099).

(260) AM 2026 135742 A

(210) AM 135742

(220) 2025 10 01

(731) მერიტორ ტექნოლოჯი ლლკ
2135 უესტ მეიპლ როუდი, ტროა,
მიჩიგანი 48084, აშშ

(740) გიორგი თაქთაქიშვილი

(540)

EUCLID

(591) შავ-თეთრი

(511)

6 – ლითონის სამაგრები, სახელდობრ, ქანჩები, ჭაჭიკები, შაიბები და ხრახნები.

12 – სამუხრუჭე ბლოკები; სამუხრუჭე ცილინდრის შესაკეთებელი ნაკრებები; სამუხრუჭე აპარატურა; მუხრუჭის ზესადებები; სამუხრუჭე

ბალიშები; სამუხრუჭე როტორები; სამუხრუჭე სუპორტები; სამუხრუჭე სისტემები; სამუხრუჭე სისტემები და მათი ნაწილები; სამუხრუჭე ჰაერის სარქველები; სამუხრუჭე ჰაერის ცილინდრები; ბორბლები; სატრანსპორტო საშუალების საკიდარი ნაწილები, სახელდობრ, ეკვალიაზერები, ხრახნული ზამბარები, ფურცლოვანი რესორები, ტორსიონები/გრეხვის ლუგები; სატრანსპორტო საშუალების ნაწილები, სახელდობრ, ამორტიზატორები; ბორბლის მორგვეები; სახმელეთო სატრანსპორტო საშუალებების საკიდარი სისტემები; პნევმატური საკიდარი სარქველები; პნევმატური რესორები სატრანსპორტო საშუალებების საკიდარი კომპონენტებისათვის; სატრანსპორტო საშუალებების საჭის მართვისა და საკიდარი სისტემები და საჭის მართვისა და საკიდარი სისტემების ნაწილები.

17 – ნაწილობრივ დამუშავებული ფრიქციული მასალები შეჭიდულობის ზესადებებისა და მუხრუჭის ზესადებებისათვის.

(260) AM 2026 135747 A
(210) AM 135747
(220) 2025 10 01
(731) შპს „გრეიპ მენ“

აკაკი წერეთლის გამზ. 87ბ, ბ. 15, 0119, თბილისი, დიდუბის რ-ნი, საქართველო

(540)



(591) შავ-თეთრი
(531) 26.04.05; 27.05.01; 27.05.09
(511)

33 – ალკოჰოლური სასმელები, ლუდის გარდა; ალკოჰოლური შედგენილობები სასმელების დასამზადებლად.

35 – რეკლამა; ბიზნესის მართვა; ბიზნესის ადმინისტრირება; საოფისე მომსახურება.

(260) AM 2026 135749 A
(210) AM 135749
(220) 2025 10 01
(731) შპს „იბერია 1999“

იოსებძის ქ. 50, 0160, თბილისი, საქართველო

(540)



(591) F91B1B წითელი, FCFCFC თეთრი
(531) 03.07.01; 03.07.24; 24.01.03; 24.01.09;
26.04.01; 26.04.05; 26.04.15; 26.04.16;
29.01.12

(511)

41 – საფეხბურთო საქმიანობა.

(260) AM 2026 135750 A

(210) AM 135750

(220) 2025 10 01

(731) ქეძიანგ ჟოუი ალუმინიუმ ინდასტრი კო., ლტდ.

№8, შენგიუან როუდ, ტენგჯიან თაუნ, ლუჩენგ დისტრიქტ, ვენჯოუ სიტი, ქეძიანგი, ჩინეთის სახალხო რესპუბლიკა

(740) გიორგი ქართველიშვილი

(540)



(591) შავ-თეთრი

(531) 26.15.09; 27.01.02; 27.05.01; 27.05.17

(511)

6 – ალუმინის ფურცლები; ალუმინი; ალუმინის მავთული; ალუმინის კლიტა (ფოლგა); სამშენებლო მასალები, ლითონის; სამშენებლო პანელები, ლითონის; ცეცხლგამძლე სამშენებლო მასალა, ლითონის; შენობის გარე კედლის ალუმინის შესამოსი მასალა; კედლის მოსაპირკეთებელი მასალა, ლითონის, სამშენებლო; ლითონის ფურცლები და ფილები

(260) AM 2026 135756 A

(210) AM 135756

(220) 2025 10 02

(731) შპს „იგლ ჰილს საქართველო“

გ. ლეონიძის ქ. 2ა, სართ. 5, ფართი 7,

მთაწმინდის რაიონი, თბილისი,
საქართველო
(740) ნათელა ოთარიძე
(540)



(591) შავ-თეთრი
(531) 26.01.03; 26.01.18; 26.04.02; 26.04.05;
26.04.10; 26.04.18; 27.05.22; 27.05.24

(511)
35 – მომსახურებები, რომლებიც მოიცავს კომერციული ან სამრეწველო საწარმოს ბიზნესის მართვას, ოპერირებას, ორგანიზებასა და ადმინისტრირებას, ასევე, სარეკლამო, მარკეტინგულ და პრომოციულ მომსახურებებს.

36 – მომსახურებები დაკავშირებულია უძრავი ქონებით საქმიანობასთან.

37 – მშენებლობის სფეროში გაწეული მომსახურებები; შენობების, გზების, ხიდების, კაშხლების ან გადასვლის ხაზების მშენებლობა და დემონტაჟი, აგრეთვე, შიდა და გარე სამღებრო სამუშაოები, შებათქაშება, წყალ და გაზგაყვანილობის და სანტექნიკის სამუშაოები, გათბობის დანადგარების დაყენება და სახურავის გადახურვა.

41 – მომსახურებები, რომელიც მოიცავს განათლების ან სწავლების ყველა ფორმას; მომსახურებები, რომელთა ძირითადი მიზანია ადამიანთა გართობა, დასვენება ან რეკრეაცია, აგრეთვე, ვიზუალური ხელოვნებისა და ლიტერატურის ნამუშევრების წარმოდგენა საზოგადოებისთვის კულტურული ან საგანმანათლებლო მიზნებით; გასართობი ღონისძიებების ორგანიზება და ჩატარება; ბიზნეს-კონფერენციების ორგანიზება და ჩატარება; კონცერტების ორგანიზება და ჩატარება, გართობის მომსახურება.

43 – მოხმარებისთვის გამოიზნული საკვებისა და სასმლის მომზადებასთან დაკავშირებული მომსახურება, ასევე, დროებითი საცხოვრებელი უზრუნველყოფის მომსახურება; სასტუმროებით მომსახურება, ადგილების დაჯავშნა სასტუმროში, გაქირავება (დროებითი საცხოვრებლის -), ტურბაზებით მომსახურება, რესტორნ-

ბით მომსახურება, საკვების შეკვებით დამზადება; საკვებისა და სასმლის ადგილზე მიტანა (წვეულებების მომსახურება), კაფეებით მომსახურება, სასაუზმეებით მომსახურება, რესტორნიდან საკვების გატანის მომსახურება.

(260) AM 2026 135762 A

(210) AM 135762

(220) 2025 10 02

(731) შპს „მაიფონი“

მიხეილ თამარაშვილის ქ. 13, სად. 1,
სართ. 1, 0160, საბურთალოს რაიონი,
თბილისი, საქართველო

(540)



(591) ვარდისფერი, ყვითელი, ლურჯი,
წითელი

(531) 26.01.01; 26.01.03; 26.13.25; 27.05.04;
27.05.17; 29.01.14

(511)

38 – სატელეფონო მომსახურება.

(260) AM 2026 135810 A

(210) AM 135810

(220) 2025 10 06

(731) შპს „ბრავო:აღმაშენებელი“

ცახელის I შესახ. 11, 4600, ქუთაისი,
საქართველო

(540)

ფრიტე

(591) 151615 შავი

(511)

29 – ტაჯინი [ხორცის, თევზის ან ბოსტნეულის კერძი, მომზადებული ჭურჭელში, რომელსაც ჰქვია ტაჯინი].

(260) AM 2026 135811 A

(210) AM 135811

(220) 2025 10 06

(731) გიორგი მგელაძე

შ. ხიმშიაშვილის ქ. 41, ბ. 26, 6000, ბათუმი,
საქართველო

(540)

Mgeladze

(591) შავ-თეთრი

(511)

33 – ალკოჰოლური სასმელები, ლუდის გარდა; ალკოჰოლური შედგენილობები სასმელების დასამზადებლად.

(260) AM 2026 135821 A

(210) AM 135821

(220) 2025 10 08

(731) შპს „კრისტალო365“

სოფ. ქვემო ყანდაურა, საგარეჯოს რაიონი, საქართველო

(740) გიორგი თაქთაქიშვილი

(540)



**კრისტალო
365**

(591) ცისფერი

(531) 01.15.15; 27.05.01; 27.05.17; 27.05.21;
27.07.01; 27.07.17; 29.01.04; 29.01.11

(511)

11 – წყლის გამანაწილებელი დანადგარები; წყლის დისპენსერები; წყლის დისპენსერების ფილტრები; სასმელი წყლის ფილტრები; წყლის გამაგრილებლები; წყლის დამწმენდი აპარატები; წყლის მფილტრავი აპარატები; მემბრანები წყლის მფილტრავი აპარატებისთვის; წყლის სტერილიზატორები.

(260) AM 2026 135822 A

(210) AM 135822

(220) 2025 10 08

(731) შპს „კრისტალო365“

სოფ. ქვემო ყანდაურა, საგარეჯოს რაიონი, საქართველო

(740) გიორგი თაქთაქიშვილი

(540)



**Crystalo
365**

(591) ცისფერი

(531) 01.15.15; 27.05.01; 27.05.17; 27.05.21;
27.07.17; 29.01.04; 29.01.11

(511)

11 – წყლის გამანაწილებელი დანადგარები; წყლის დისპენსერები; წყლის დისპენსერების ფილტრები; სასმელი წყლის ფილტრები; წყლის გამაგრილებლები; წყლის დამწმენდი აპარატები; წყლის მფილტრავი აპარატები; მემბრანები წყლის მფილტრავი აპარატებისთვის; წყლის სტერილიზატორები.

(260) AM 2026 135823 A

(210) AM 135823

(220) 2025 10 08

(731) შპს „ყვარლის ღვინის კომპანია“

ლერმონტოვის ქ. 3, ყვარელი, საქართველო

(540)



(591) წითელი, თეთრი, ნაცრისფერი, შავი

(531) 05.07.10; 27.05.05; 27.05.17; 29.01.12

(511)

33 – არაყი; ალკოჰოლიანი სასმელები, ლუდის გარდა; ბრენდი; ბრინჯის სპირტი; გამოხდილი სასმელები; ვისკი; კოქტეილები; სპირტი [სასმელები]; სპირტიანი ესენციები; სპირტიანი ექსტრაქტები; ღვინო; ღვინოზე დამზადებული სასმელები; შაქრის ღერწმისგან დამზადებული ალკოჰოლური სასმელი; ხილის ექსტრაქტები, ალკოჰოლიანი.

(260) AM 2026 135833 A

(210) AM 135833

(220) 2025 10 08

(731) კაილასა სპეშიელიტი კვიზინ პრაივატ

ლიმიტედ

არამ ნაგარ პარტ 2, ბუნგალოუ 15,

ვერსოვა, ანდხერი ვესტ, მუმბაი 400053,

ინდოეთი

(740) მერაბ კვიმსაძე

(540)



(591) ყავისფერი, თეთრი, მწვანე
(531) 26.01.03; 26.01.16; 27.05.01; 27.05.10;
27.05.17; 29.01.12

(511)

43 – საკვებით და სასმლით უზრუნველყოფა; რესტორნებით მომსახურება.

(260) AM 2026 135841 A

(210) AM 135841

(220) 2025 10 09

(731) შპს „თინეთი“

შ. ნუცუბიძის ქ. 129ა, სართ. 4, თბილისი, საქართველო

(540)



(591) FC2A2A წითელი

(531) 27.01.16; 27.05.01; 27.05.07; 29.01.01;
29.01.11

(511)

35 – რეკლამა; ბიზნესის მართვა; ბიზნესის ადმინისტრირება; საოფისე მომსახურება.

36 – დაზღვევა; ფინანსური საქმიანობა; ფულად-საკრედიტო საქმიანობა; უძრავ ქონებასთან დაკავშირებული საქმიანობა.

39 – ტრანსპორტირება; საქონლის შეფუთვა და დასაწყობება; მოგზაურობის ორგანიზება.

41 – განათლება; სასწავლო პროცესის უზრუნველყოფა; გართობა; სპორტული და კულტურული ღონისძიებები.

42 – სამეცნიერო და ტექნოლოგიური მომსახურება და შესაბამისი სამეცნიერო კვლევები და გაფორმება; სამრეწველო ანალიზი, სამრეწველო კვლევა და სამრეწველო დიზაინი; ხარისხის კონტროლისა და ავთენტურობის დადგენის სამსახური; კომპიუტერებისა და კომპიუტერული პროგრამების შექმნა და დამუშავება.

(260) AM 2026 135842 A

(210) AM 135842

(220) 2025 10 09

(731) სანდოზ აგ

ვიადუკტმტრასე 3, 4051 ბაზელი, შვეიცარია

(740) შალვა გვარამაძე

(540)

LINSTOP

(591) შავ-თეთრი

(511)

5 – ფარმაცევტული პრეპარატები, სამედიცინო გამოყენებისთვის ადაპტირებული დიეტური ნივთიერებები, სამედიცინო გამოყენებისთვის ადაპტირებული საკვები დანამატები.

(260) AM 2026 135843 A

(210) AM 135843

(220) 2025 10 09

(731) შპს „ლუსსო ჯორჯია“

გიორგი ჭყონდიდელის ქ. 36ე, კორპ. 4, ბ. 74, 0180, თბილისი, საქართველო

(540)



(591) 030E37 მუქი ლურჯი, თეთრი

(531) 03.03.01; 03.03.15; 03.03.24; 26.04.02;
26.04.05; 26.04.15; 26.04.22; 26.04.24;
27.05.01; 27.05.24

(511)

18 – ალპენშტოკები; ასალები (ცხენის შალითები); ალიკაპები; ავშარები (ულაგამო ალვირი); ატაშე-კეისები (ბრტყელი ტყავის ჩემოდანი დოკუმენტებისთვის); ალპინისტის ჩანთა; ალვირები (ცხენის აკაზმულობა); ბავშვის სატარებელი ჩანთები; ბეწვეული; ბორბლიანი ჩანთები საყიდლებისათვის; ბუდეები ტყავისგან ან ტყავ-მუყაოსგან; ბადურა ჩანთები საყიდლებისათვის; ბავშვის სატარებელი ღვედები; ბიზნეს ბარათების ჩასაწყობები; ბარგის იარლიყი; ბარგის იარლიყები; ბორბლიანი ჩემოდნები; ბავშვის სატარებელი სადავეები; ბარგის დასაპრესი ჩანთები; გამოყვანილი ტყავი; გასაწყობები (ავე-

ჯის ტყავის -); გარსაცმები (რესორის ტყავის -); გასაღების ბუდეები; გადასაკრავები (ავეჯის ტყავის -); გარნიტურები (ცხენის აღკაზმულობის -); დასაკეცი ხელჯოხი-სკამები; ერთჯერადი ჩანთები საყიდლებისათვის; ვულკანიზებული ბოჭკოების კოლოფები, ყუთები, სკივრები; ვულკანიზებული ბოჭკოების კოლოფები, ყუთები, სკივრები; ზურგჩანთები (სასკოლო -); ზურგჩანთები; ზამში, ნატი, საწმენდად განკუთვნილის გარდა; ზურგჩანთები ჩვილების სატარებლად; თასმები (ციგურების -); თასმები (ტყავის -); თოფრები ცხენისათვის; იაგდტაშები [ნანადირვეის ჩანთები]; ინსტრუმენტების ჩანთა, ცარიელი; კეხები (უნაგირის -); კარკასები წვიმისა და მზის ქოლგებისათვის; კოლოფები (ქუდის ტყავის -); კრუპონები [სქელი ტყავის ნახევარფაბრიკატი]; კარკასები ჩანთებისთვის [ჩანთების სტრუქტურული ნაწილები]; ლაგამი [ცხენის აღკაზმულობა]; მანები (წვიმისა და მზის ქოლგების -); მათრახები, შოლტები; მოლესკინი [ტყავის იმიტაცია]; მზის ქოლგები; მსხვილფეხა რქოსანი პირუტყვის ტყავი; მხარზე სატარებელი ჩანთები; მოძრავი ჩემოდნები; მცენარეული ტყავი; მიცელიუმზე დამზადებული იმიტირებული ტყავი; მონეტების საფულეების ჩარჩოები შესაკრავით [მონეტების საფულის კონსტრუქციული ნაწილები]; ნესესერები, ცარიელი; ნალები; ორგანაიზერები ბარგისთვის; პორტმონები; პლაჟის ჩანთები; პორტფელეები; პატარა ჩემოდნები; რესორის ტყავის გარსაცმები; რანდსელეები (იაპონური სკოლის ჩანთები); სადავეები (ტყავის -); სამხედრო აღჭურვილობის ღვედები; სანოტო ჩანთები; სავიზიტო ბარათების ჩასაწყობები; საყელურები ცხოველებისათვის; საფარველები ცხოველებისთვის; სახელურები (ხელჯოხის -); სანიკაპე ტყავის ღვედები; საფულეები; სადავეები; საკვოიაჟები; სასარაჯე ნაკეთობა; სამგზავრო ნესესერები [ტყავის ნაწარმი]; სახელურები (ჩემოდნის -); სამხარილლივე (ტყავის -); სპორტული ჩანთები; საკრედიტო ბარათების ჩასაწყობები (საფულეები); სამაჯურები ჩანთებისთვის საყიდლებისათვის; საკონფერენციო საქაღალდეები; საკონფერენციო პორტფელეები; სალაშქრო ჯოხები; ტყავი (ცხოველთა -); ტრენზელები [ცხენის ლაგამი]; ტყავ-მუყაო; ტყავის თოკები (ბაწრები, ზონრები); ტყავის ღვედები [სასარაჯე ნაკეთობა]; ტყავი, დაუმუშავებელი ან ნაწილობრივ დამუშავებული; ტყავის გასაწყობები ავეჯისთვის; ტყავი (ხელოვნური -); ტურისტული ჩანთები; ტყავის გარსაკრავი (უნაგირის); ტყავის სარქვლები; ტყავის სამხარილლივე; ტან-

საცმლის სამგზავრო ჩანთები; ტყავის იარლიყი; ტეფილინი [ფილაქტერია] (ებრაული ლოცვის დროს გამოსაყენებელი აქსესუარი); ტყავის ტანსაცმელი; ტანსაცმელზე მისაკრებელი ტყავის ნიშნები; ტყავის წებოვანი სანიშნეები ჩანთებზე დასაკრავად; უნაგირის სამაგრები; უზანგის რეზინის დეტალები; უზანგის ღვედები; უნაგირის რბილი ქვეშადებები; უზანგები; უნაგირის ქვეშ დასაგები ასალები; ქოლგის რგოლები; ქოლგის ხელჯოხები; ქოლგები; ქოლგის სახელურები; ქალის ხელოვანები; ღვედები (ცხენის აღკაზმულობის -); ღვედები (ცხენის აღკაზმულობის -); ყუთები ტყავისგან ან ტყავ-მუყაოსგან; შვერო; შალითები (წვიმის ქოლგის -); შესაფუთი საშუალებები ტყავისაგან [ტომრები, კონვერტები, პარკები, ჩანთები]; შალითები, უნაგირიანი ცხენებისთვის; ჩემოდნები; ჩემოდნები (ბარგის); ჩანთები ბავშვების მოვლისთვის (სატარებელი); ჩანთები; ჩანთები პირადი ჰიგიენის ნივთებისთვის; ჩემოდნების ორგანაიზერები; ცხოველთა ტყავები; ცხოველთა ნაწლავების აფსკები (ოქროს მოსაპოვებლად); ცხენის ცალულები; ცხენის სამუხლები; ცხოველების აღკაზმულობა; ცხენის თვალსაფარები; ცხრაკუდიანი მათრახები; ცხენის უნაგირები; ცხენოსნების ჩანთა; ცხოველთა ტანსაცმელი; ძაღლის ნარჩენების პარკების დისპენსერები, ძაღლების საბელებთან გამოყენებისთვის; ჭკვიანი ჩემოდნები; ხელჯოხები; ჯაჭვის საფულეები.

25 – ბენდენები [ერთგვარი ჭრელი ყელსახვევი ან თავწასაკრავი]; გეტრები; გამაშის, შარვლის თასმები; გეტრები [ფეხის დასათბუნებლები]; გრძელი სვიტრი; გეტრები, დაბალყელიანი (ფეხსაცმლის აქსესუარი); ვალინკები (თექის ჩექმები); ზედა ტანსაცმელი; თავსაბურავი; თათმანები (ცალთითა ხელთათმანი); თავსაფრები; კეპები, როგორც თავსაბურავი; კისერზე ჩამოსაცმელი შარფები; კაპიუშონები; კარკასები (ქუდის -) [ჩარჩოები]; კომბინეზონები [ტანსაცმელი]; კოსტიუმები; ლეგინსები (შარვალი); მაღალყელიანი წინდები; მოკლესახელოებიანი მაისურები; მოსახსნელი საყელოები; მზა ტანსაცმელი; მანჟეტები; მოკლესახელოებიანი მაისურები; მძლოლის ხელთათმანები; პულოვერი, სვიტრი; პულოვერები; პერანგები; პირბადე, ვუალი [სამოსი]; პარკა (ტყავის კაპიუშონიანი სამოსი); ჟილეტები; სვიტერები; საყურისები [ტანსაცმელი]; სარტყელი, ტანსაცმლის აქსესუარი; სარტყელი, ქამარი [ქვედა საცვალი]; სპორტული ფეხსაცმელი; სპორტული ყელიანი ფეხსაცმელი; სპორტული სათბურები; სახის

ნიღბები [სამოსი], არასამედიცინო ან სანიტარული დანიშნულებით; სახის ნიღბები [სამოსი], არასამედიცინო ან სანიტარული დანიშნულებით; სპორტული ტანსაცმელი ციფრული სენსორებით; ტრიკოტაჟის ნაწარმი; ტანსაცმლის დამჭერები [აჭიმი]; ტანსაცმელი; ტრიკოტაჟის ნაწარმი სპორტისათვის; ტანსაცმელი (ხელოვნური ტყავის -); ტანსაცმელი (ტყავის -); უფარფლო მრგვალი ქუდები; უნიფორმა; ფეხსაცმელი; ფეხსაცმლის აქსესუარები, ლითონის; ფეხის დასათბუნებლები (გეტრები); ფეხსაცმელი; ქუდის წინაფრა; ქამრები [ტანსაცმელი]; ქუდები; ქურთუკები; ქამარი-საფულეები [ტანსაცმელი]; ყელიანი ფეხსაცმელი; შარვლები; შარვები; შუბლსაკრავები [სამოსი]; ჩექმები; ჩექმის ყელი; ჩალმა; ცილინდრები; წინდები; წყალგაუმტარი ტანსაცმელი; წინაფრა (ჩაფხუტის გამჭვირვალე ნაწილი სახეზე ჩამოსაფარებლად); ხელთათმანები [ტანსაცმელი]; ხელთათმანები გამოცალკევებული სათითების გარეშე; ჰალსტუხები.

35 – რეკლამა; ბიზნესის მართვა; ბიზნესის ადმინისტრირება; საოფისე მომსახურება.

(260) AM 2026 135902 A

(210) AM 135902

(220) 2025 10 10

(731) ჩონგკინგ ჩანგან ავტომობილე კო. ლტდ 260 ჯიანქსინ ისტ როუდ, ჯიანგბეი დისტრიქტ, ჩონგკინგ, ჩინეთის სახალხო რესპუბლიკა

(740) შალვა გვარამაძე

(540)

CHANGAN

(591) შავ-თეთრი

(531) 27.05.01; 27.05.17

(511)

12 – ელექტრომობილები; მსუბუქი ავტომობილები; ავტომობილის კორპუსები; ავტომობილების ძრავები; ჰიბრიდული ავტომობილები; ავტომობილის ძრავები (შასები); ავტონომიური (თვითმართვადი) ავტომობილები; ავტომობილის ძრავების სახურავები (კაპოტები); ავტომობილების ბამპერები; აირბალიშები [ავტომობილების უსაფრთხოების მოწყობილობები]; წყალბადის საწვავზე მომუშავე ავტომობილები; სატვირთო მანქანები; ავტომობილი – სახლები; სპორტული ავტომობილები; ამფიბიური სახის სატრანსპორტო საშუალებები; სატრანსპორტო საშუალებების ღერძები; სატრანსპორტო საშუა-

ლებების საფეხურები მგზავრებისთვის; ავტომობილების სამუხრუჭე ხუნდები; უკანა ხედვის სარკეები; სატრანსპორტო საშუალებების უკუსვლის ელექტრო სიგნალიზაცია.

(260) AM 2026 135903 A

(210) AM 135903

(220) 2025 10 10

(731) ალ-ამიდ ფუდ ინდასტრიზ დაბლ

უ-ელ-ელ

ალი ნასოუხ ალ ტახირ სტრიტ, ბილდინგ 31, სვეიფიეს, ამანი, იორდანია

(740) მერაბ კვიციანი

(540)



(591) შავ-თეთრი

(531) 26.13.25; 27.05.01; 27.05.17; 28.01

(511)

11 – ყავადნები, ელექტრული; ცხელი ჰაერით შესაწვავი მანქანები; პურის გასახუბი ტოსტერები, ტოსტერები; ყავის პერკოლატორები, ელექტრული; ყავის მადულარები, ელექტრული; ყავის მოსახალი აპარატები [როსტერები]; როსტერები; სამზარეულოს ქურები, სამზარეულოს ღუმლები; საკვების თბური დამუშავების აპარატები და დანადგარები; საკვების თბური დამუშავების ჭურჭლეული, ელექტრული; სასმელი წყლის ფილტრები; სამჭედლოები, გადასატანი; საშრობი კარადა; ყინულის დასამზადებელი მანქანები და აპარატები; მიკროტალღური ღუმლები [სამზარეულო აპარატურა]; რძის გასაცივებელი დანადგარები; შესაწვავი აპარატები, ტაფები, გრილები (სამზარეულოს ხელსაწყოები); შამფურიანი მოწყობილობები; ნაყინის დასამზადებელი მანქანები; ყავის კაფსულები, ცარიელი, ყავის ელექტრომანქანებისთვის; ყავის აპარატები წყლის გამწმენდებით; პურის მოსამზადებელი მანქანები; ფილტრები წყლის მფილტრავი აპარატებისთვის.

30 – ყავა; ყავის შემცვლელი; ყავის მოხალეული მარცვლები; ყავის მოუხალავი მარცვლები; ყავის არომატიზატორები; ჩაი; კაკაო; შაქარი; ბრინჯი; ტაპიოკა; საგო; ხორბლის ფქვილი; მარცვლეულის ნაწარმი; პური; ბისკვიტები, ორცხობილები; ნამცხვრები; ნამცხვრების მოსართავი კანფეტები; თაფლი; ბადაგი, შავი ბა-

დაგი საკვებისთვის; საფუარი; საცხობი ფხვნილები; საჭმლის მოსამზადებელი მარილი; მდოგვი; წიწკა; ძმარი; საწებლები [საკაზმები]; სანელებლები; ნაყინი.

35 – რეკლამა; კონსულტაციები ბიზნესის მართვაში; საქონელზე შეკვეთების პროცესების მართვა; შეთანხმებების დადება კომერციული ოპერაციების შესახებ მესამე პირთათვის; პურ-ფუნთუშის პროდუქტებთან დაკავშირებული საცალო ვაჭრობის მომსახურება; იმპორტ-ექსპორტის სააგენტოების მომსახურება; საქონლის პრეზენტაცია მასობრივი ინფორმაციის საშუალებებით საცალო ვაჭრობის მიზნით; კომერციული საინფორმაციო სააგენტოების მომსახურება; დახმარება კომერციული ან სამრეწველო საწარმოების მართვაში; ონლაინ რეკლამა კომპიუტერული ქსელის საშუალებით; მარკეტინგი.

43 – კაფეებით მომსახურება; კაფეტერიებით მომსახურება; საკვებისა და სასმლის ადგილზე მიტანა (წვეულებების მომსახურება); დროებითი საცხოვრებლის გაქირავება; რესტორნებით მომსახურება; სასადილოებით მომსახურება.

- (260) AM 2026 135906 A
- (210) AM 135906
- (220) 2025 10 10
- (731) შპს „ფაფრის მინდვრები“
სოფ. ახაშენი, გურჯაანის რაიონი,
საქართველო
- (740) ხათუნა იმნაძე
- (540)

NUKRI
ნუკრი
НУКРИ

(591) შავ-თეთრი
(511)
33 – ალკოჰოლური სასმელები, ლუდის გარდა; ალკოჰოლური შედგენილობები სასმელების დასამზადებლად.

- (260) AM 2026 135917 A
- (210) AM 135917
- (220) 2025 10 13
- (731) შპს „ეკოგო“
ზაზა ფანასკერტელ-ციციშვილის ქ. 18გ,

ბ. 37, 0160, საბურთალოს რაიონი,
თბილისი, საქართველო
(540)



- (591) F3F0EB თეთრი, 201E1F შავი
- (531) 05.05.01; 05.05.14; 05.05.16; 05.05.19;
05.05.20; 27.01.05; 27.05.01; 27.05.08;
27.05.09;
27.05.17

(511)
43 – საკვების შეკვეთით დამზადება; საკვებისა და სასმლის ადგილზე მიტანა (წვეულებების მომსახურება); კაფეებით მომსახურება.

- (260) AM 2026 135926 A
- (210) AM 135926
- (220) 2025 10 15
- (731) შპს „აიდიეს ბორჯომი ბევერიჯიზ კომპანი“
პოს კაბაი ოფის პარკ 5, კურასაო
- (740) გიორგი ჯოხარიძე
- (540)



(591) ყვითელი, მწვანე, ნარინჯისფერი, წითელი, თეთრი
(531) 03.04.07; 05.07.15; 06.01.02; 06.01.04;
25.03.13; 25.07.08; 27.05.01; 27.05.10
(511)
32 – არაალკოჰოლური სასმელები, ლიმონათი.

- (260) AM 2026 135927 A
- (210) AM 135927
- (220) 2025 10 15
- (731) შპს „აიდიეს ბორჯომი ბევერიჯიზ კომპანი“
პოს კაბაი ოფის პარკ 5, ბორჯომი,
კურასაო

(740) გიორგი ჯოხარიძე
(540)



(591) მწვანე, წითელი, თეთრი, მუქი მწვანე
(531) 03.04.07; 05.05.22; 05.11.11; 05.13.25;
06.01.02; 06.01.04; 25.03.13; 25.07.08;
27.05.01; 27.05.10

(511)
32 – არაალკოჰოლური სასმელები, ლიმონათი.
35 – რეკლამა.

(260) AM 2026 135929 A
(210) AM 135929
(220) 2025 10 15

(731) კოლგეიტ-პალმოლივ კომპანი
დელავერის კორპორაცია
300 პარკ ავენიუ, ნიუ-იორკი, ნიუ-იორკი
10022, აშშ

(740) თამაზ შილაკაძე
(540)

PALMOLIVE ТВОЯ СВЕЖЕСТЬ

(591) შავ-თეთრი
(511)

3 – კანის, სახისა და სხეულის გამწმენდი საშუალებები; სახის მოვლის საშუალებები; საპნის ნაჭრები ტუალეტისთვის; ხელის თხევადი საპონი; შხაპის გელები და კრემები; ტანის დასაბანი საშუალებები; ამქერცლავი პრეპარატები; სხეულის, კანისა და სახის დამატენიანებელი საშუალებები, ლოსიონები და კრემები.

(260) AM 2026 135930 A
(210) AM 135930
(220) 2025 10 15

(731) ესიტი ჰიჯიენ ენდ ჰელს აკტივოლაგ
SE-405 03 გეტებორგი, შვედეთი

(740) თამაზ შილაკაძე

(540)

ZEWA

(591) შავ-თეთრი
(511)

3 – საპნები; გამწმენდი პრეპარატები; კოსმეტიკური ლოსიონებით გაჟღენთილი პირსახოცები; კოსმეტიკური დანიშნულების ცელულოზის ბამბა; კოსმეტიკური დანიშნულების ბამბის ტამპონები; მაკიაჟის მოსაშორებელი საშუალებები; კოსმეტიკური ლოსიონები; კოსმეტიკური დანიშნულების ბამბის ჩხირები; კოსმეტიკური პრეპარატებით გაჟღენთილი ხელსახოცები მაკიაჟის მოსაშორებლად და კანის მოსავლელად; ქაღალდის ნაწარმი საყოფაცხოვრებო და ჰიგიენური მიზნებისთვის, კერძოდ, სველი ხელსახოცები; წინასწარ დასველებული კოსმეტიკური ხელსახოცები; კოსმეტიკური მიზნებისთვის განკუთვნილი საწმენდი ნაერთებით გაჟღენთილი ცხვირსახოცები.

16 – ქაღალდის პირსახოცები; ქაღალდის ხელსახოცები; ქაღალდის კოსმეტიკური პირსახოცები; ქაღალდის ცხვირსახოცები; ტუალეტის ქაღალდი; მაკიაჟის მოსაშორებელი ქაღალდის ხელსახოცები; მაგიდის ქაღალდის ხელსახოცები; მაგიდის ქაღალდის თეთრეული; საყოფაცხოვრებო ქაღალდის რულონები.

(260) AM 2026 135939 A
(210) AM 135939
(220) 2025 10 16

(731) შპს „მეგობარი-2“
სოფ. ქვემო ჭალა, კასპი, საქართველო
(540)



(591) FCC7DE ვარდისფერი, 8C93E2 ცისფერი, EDE736 ყვითელი, C560F7 იასამნისფერი, F92020 წითელი, შავი, თეთრი

(531) 01.01.05; 01.07.06; 01.07.19; 02.05.03;
03.13.01; 04.03.09; 19.03.24; 27.05.01;
29.01.15

(511)

28 – თამაშობები, სათამაშოები და სათამაშო საგნები (გასართობი); კერძოდ: ასაწყობი სურათი-თავსატეხები (პაზლები); ანტიტრესული სათამაშოები; ბურთები თამაშებისთვის; ბურთულეები (სათამაშო -); ბურთიანები [სათამაშოები]; დომინო; დათუნიები [რბილი სათამაშოები]; თამაში რგოლებით [სათამაშო]; თოჯინები; კუბიკები (ასაწყობი -) [სათამაშოები]; კეგლი; კანფეტი-ტკაცუნა [საშობაო პეტარდა]; კონსტრუქტორები [ასაწყობი სათამაშოები]; კამათლები; მოდელები (სატრანსპორტო საშუალებების მცირე ზომის -); მაგიდის თამაშები; ნარდი; ნიღბები (სათამაშო); პისტოლეტები (სათამაშო -); პლუმის სათამაშოები; პინიატები (სათამაშო ცხოველის ფიგურა, რომელიც ავსებულა ტკბილეულით); ჟღარუნა სათამაშოები; სათამაშო-სიურპრიზი (სახუმარო -); სამაგიდო თამაშები; საკარნავალო ნიღბები; სატყორცნი იარაღი; სათამაშო პნევმატიკური პისტოლეტები; საშობაო ნაძვისხის მოსართავები, ნათურების, სანთლებისა და საკონდიტრო ნაწარმის გარდა; საპნის ბუშტების გასაშვებები [სათამაშო]; სათამაშო კარტები; სათამაშო მოდელები, მაკეტები; სათამაშო ფიგურები; სათამაშო რობოტები; სათამაშო კოსმეტიკა; სათამაშო სახლები ბავშვებისთვის; სათამაშო მუსიკალური ინსტრუმენტები; ფრანები; ფილმების პერსონაჟების ფიგურები; ქალაქის ქუდები (წვეულებისთვის); წვეულების სამახსოვრო სუვენირები; ჭადრაკი; ხელის საჟღარუნოები [ხმაურის შემქმნელი სათამაშოები]; ხელოვნური თოვლი საშობაო ნაძვისხისათვის.

(260) AM 2026 135940 A

(210) AM 135940

(220) 2025 10 16

(731) შპს „მეგობარი-2“

სოფ. ქვემო ჭალა, კასპი, საქართველო

(540)



(591) 0A27A8 ლურჯი, 71A3DD ცისფერი,

EFF711 ყვითელი, 276B06 მწვანე, 840CB7 იასამნისფერი, EF0B0B წითელი, თეთრი, შავი

(531) 01.01.05; 02.05.02; 02.05.05; 03.15; 16.03.25; 18.05.10; 19.03.24; 21.01.25; 27.05.01; 29.01.15

(511)

28 – თამაშობები, სათამაშოები და სათამაშო საგნები (გასართობი); კერძოდ: ასაწყობი სურათი-თავსატეხები (პაზლები); ანტიტრესული სათამაშოები; ბურთები თამაშებისთვის; ბურთულეები (სათამაშო -); ბურთიანები [სათამაშოები]; დომინო; დათუნიები [რბილი სათამაშოები]; თამაში რგოლებით [სათამაშო]; თოჯინები; კუბიკები (ასაწყობი -) [სათამაშოები]; კეგლი; კანფეტი-ტკაცუნა [საშობაო პეტარდა]; კონსტრუქტორები [ასაწყობი სათამაშოები]; კამათლები; მოდელები (სატრანსპორტო საშუალებების მცირე ზომის -); მაგიდის თამაშები; ნარდი; ნიღბები (სათამაშო); პისტოლეტები (სათამაშო -); პლუმის სათამაშოები; პინიატები (სათამაშო ცხოველის ფიგურა, რომელიც ავსებულა ტკბილეულით); ჟღარუნა სათამაშოები; სათამაშო-სიურპრიზი (სახუმარო -); სამაგიდო თამაშები; საკარნავალო ნიღბები; სატყორცნი იარაღი; სათამაშო პნევმატიკური პისტოლეტები; საშობაო ნაძვისხის მოსართავები, ნათურების, სანთლებისა და საკონდიტრო ნაწარმის გარდა; საპნის ბუშტების გასაშვებები [სათამაშო]; სათამაშო კარტები; სათამაშო მოდელები, მაკეტები; სათამაშო ფიგურები; სათამაშო რობოტები; სათამაშო კოსმეტიკა; სათამაშო სახლები ბავშვებისთვის; სათამაშო მუსიკალური ინსტრუმენტები; ფრანები; ფილმების პერსონაჟების ფიგურები; ქალაქის ქუდები (წვეულებისთვის); წვეულების სამახსოვრო სუვენირები; ჭადრაკი; ხელის საჟღარუნოები [ხმაურის შემქმნელი სათამაშოები]; ხელოვნური თოვლი საშობაო ნაძვისხისათვის.

(260) AM 2026 135944 A

(210) AM 135944

(220) 2025 10 17

(731) შპს „სალვე.ჯი“

კოტე მარჯანიშვილის ქ. 6, 0102, თბილისი, საქართველო

(540)

SALVE
სალვე

(591) შავ-თეთრი

(511)

1 – სამრეწველო და სამეცნიერო დანიშნულების, ფოტოგრაფიაში, სოფლის მეურნეობაში, მეტყვეობასა და მებაღეობაში გამოსაყენებელი ქიმიური ნივთიერებები; დაუმუშავებელი სინთეზური ფისები, დაუმუშავებელი პლასტმასები; ცეცხლმქრობი შედგენილობები და ხანძარსაწინააღმდეგო შედგენილობები; ქიმიური ნივთიერებები წრობისა და რჩილვისათვის; ცხოველის კანისა და ტყავის სათრიმლავი შედგენილობები; მრეწველობაში გამოსაყენებელი მწებავი ნივთიერებები; საგოზავი და სხვა შემავსებლები; კომპოსტი, სასუქები, ნიადაგის გამანოყიერებლები; ბიოლოგიური ნივთიერებები მრეწველობასა და მეცნიერებაში გამოყენებისთვის.

2 – საღებავები, ლაქები; ლითონის კოროზიის და მერქნის დაშლისგან დამცავი ნივთიერებები; საღებავები; მელანი ბეჭდვისთვის, მარკირების ან გრავირებისთვის; დაუმუშავებელი ბუნებრივი კაუჩუკი; სამხატვრო-დეკორატიული დანიშნულებისა და მხატვრული ბეჭდვისათვის განკუთვნილი ლითონები ფურცლოვანი და ფხვიერი სახით.

6 – ჩვეულებრივი ლითონები და მათი შენადნობები, მადანი; ლითონის მასალები შენობებისა და ნაგებობებისთვის; ლითონის შენობები, ტრანსპორტირებადი; ჩვეულებრივი ლითონისგან დამზადებული არაელექტრული კაბელები და სადენები; ლითონისგან დამზადებული მცირე ზომის საგნები (კავეულობა); ლითონის კონტეინერები დასაწყობების ან ტრანსპორტირებისთვის; სეიფები.

8 – ხელის იარაღები და ხელის ინსტრუმენტები; მჭრელი იარაღები; პირადი იარაღი, ცეცხლსასროლი იარაღის გარდა; სამართებლები.

12 – სატრანსპორტო საშუალებები; ხმელეთზე, ჰაერში და წყალზე გადასადგილებელი აპარატები.

13 – ცეცხლსასროლი იარაღი; საბრძოლო მასალა და ჭურვები; ფეთქებადი ნივთიერებები; ფეიერვერკი (პიროტექნიკა).

15 – მუსიკალური ინსტრუმენტები; მუსიკალური სტენდები და სტენდები მუსიკალური ინსტრუმენტებისთვის; სადირიჟორო ჯოხები.

17 – დაუმუშავებელი და ნახევრად დამუშავებული რეზინი, გუტაპერჩი, გუმფისი, აზბესტი,

ქარსი და ყველა ამ მასალის შემცველები; პლასტმასები და რეზინი დაპრესილი ფორმით წარმოებაში გამოსაყენებლად; დასაგმანი, შემაკავებელი და საიზოლაციო მასალა; არალითონური დრეკადი მილები და შლანგები.

19 – არალითონური მასალა მშენებლობისა და კონსტრუქციებისთვის; არალითონური ხისტი მილები მშენებლობისთვის; ასფალტი, ფისი, გუდრონი და ბიტუმი; არალითონური ტრანსპორტირებადი ნაგებობები; ძეგლები, არალითონური.

(260) AM 2026 135948 A

(210) AM 135948

(220) 2025 10 17

(731) სენჩერი 21 რიალ ისტიეტ ლლკ

175 პარკ ავენიუ, მედისონი, ნიუ-ჯერსი
07940, აშშ

(740) თამაზ შილაკაძე

(540)

CENTURY 21
FINE HOMES
& ESTATES

(591) შავ-თეთრი

(531) 24.17.05; 24.17.09; 27.05.01; 27.05.08;

27.05.17; 27.07.17

(511)

36 – დაზღვევა; ფინანსური საქმიანობა; ფულად-საკრედიტო საქმიანობა; უძრავ ქონებასთან დაკავშირებული საქმიანობა; უძრავ ქონებასთან დაკავშირებული საბროკერო საქმიანობა; ფრენჩაიზინგით მომსახურება, კერძოდ, უძრავი ქონების საბროკერო ბიზნესის დაარსებასა და ფუნქციონირებასთან დაკავშირებული ფინანსური ინფორმაციით და კონსულტაციით უზრუნველყოფა; ქონების მართვის მომსახურება; უძრავი ქონების სააგენტოების მომსახურება; უძრავი ქონების ლიზინგი; უძრავი ქონების შეფასება; უძრავი ქონების გაქირავების მომსახურება; უძრავი ქონების ინვესტიცია; უძრავი ქონებასთან დაკავშირებული კონსულტაციებით მომსახურება; იპოთეკასთან დაკავშირებული საკონსულტაციო მომსახურება.

(260) AM 2026 135950 A

(210) AM 135950

(220) 2025 10 17

(731) სენჩერი 21 რიალ ისტიეტ ლლკ

175 პარკ ავენიუ, მედისონი, ნიუ-ჯერზი
07940, აშშ
(740) თამაზ შილაკაძე
(540)



(591) შავ-თეთრი
(531) 24.17.05; 24.17.07; 24.17.09; 26.01.17;
26.01.26; 26.04.02; 26.04.12; 26.04.16;
26.04.17; 26.04.22; 26.04.24; 27.05.01;
27.05.07

(511)
36 – დაზღვევა; ფინანსური საქმიანობა; ფულად-საკრედიტო საქმიანობა; უძრავ ქონებასთან დაკავშირებული საქმიანობა; უძრავ ქონებასთან დაკავშირებული საბროკერო საქმიანობა; ფრენჩაიზინგით მომსახურება, კერძოდ, უძრავი ქონების საბროკერო ბიზნესის დაარსებასა და ფუნქციონირებასთან დაკავშირებული ფინანსური ინფორმაციით და კონსულტაციით უზრუნველყოფა; ქონების მართვის მომსახურება; უძრავი ქონების სააგენტოების მომსახურება; უძრავი ქონების ლიზინგი; უძრავი ქონების შეფასება; უძრავი ქონების გაქირავების მომსახურება; უძრავი ქონების ინვესტიცია; უძრავ ქონებასთან დაკავშირებული კონსულტაციებით მომსახურება; იპოთეკასთან დაკავშირებული საკონსულტაციო მომსახურება.

(260) AM 2026 136031 A
(210) AM 136031
(220) 2025 10 19
(731) შპს „ავერსი-ფარმა“
დავით აღმაშენებლის გამზ. 148, 0112,
თბილისი, საქართველო
(540)

კრონენზი
Кроненз
Cronenz

(591) შავ-თეთრი
(511)
5 – დერმატოლოგიური პრეპარატები; აკონიტინი; ალდეჰიდები ფარმაცევტული მიზნებისთვის; ანესთეზიის საშუალებები; ანგოსტურას ქერქი სამედიცინო მიზნებისთვის; ასთმის საწინააღმდეგო ჩაი; ანტისეპტიკური საშუალებე-

ბი; ალაოს რძის სასმელები სამედიცინო მიზნებისთვის; ალაო ფარმაცევტული მიზნებისთვის; ალუჩის ხის ქერქი ფარმაცევტული მიზნებისთვის; აზოტმჟავა ბისმუტის ფუძემდარილი ფარმაცევტული მიზნებისთვის; აცეტატები ფარმაცევტული მიზნებისთვის; ალკალოიდები სამედიცინო მიზნებისთვის; ალუმინის აცეტატი ფარმაცევტული მიზნებისთვის; აბაზანის მარლები სამედიცინო მიზნებისთვის; ალგიციდები; აირები სამედიცინო მიზნებისთვის; აბუსალათინის ზეთი სამედიცინო მიზნებისთვის; ამინომჟავები სამედიცინო მიზნებისთვის; ამინომჟავები ვეტერინარული მიზნებისთვის; აკარიციდები; ანტიბიოტიკები; ალოე ვერას პრეპარატები სამედიცინო მიზნებისთვის; ანტიოქსიდანტური აბები; ალგინატის დიეტური დანამატები; ალგინატები ფარმაცევტული მიზნებისთვის; ალკოჰოლი ფარმაცევტული დანიშნულებით; აკნეს სამკურნალო საშუალებები; ანტიბაქტერიული საპონი; აკაის ფხვნილი დიეტური დანამატებისთვის; არომატული დეზოდორატორები ტუალეტებისთვის; ანთების საწინააღმდეგო საშუალებები; აკნეს სამკურნალო პრეპარატებით გაჟღენთილი პლასტიკები; ზამბა, ანტისეპტიკური; ზამბა, ასეპტიკური; ბუზსაჭერი წებოვანი ქაღალდი; ბაქტერიული კულტურების მკვებავი არე; ბაქტერიოლოგიური პრეპარატები სამედიცინო და ვეტერინარული მიზნებისთვის; ბაქტერიული შხამები; ბაქტერიული პრეპარატები სამედიცინო და ვეტერინარული მიზნებისთვის; ბალზამის პრეპარატები სამედიცინო მიზნებისთვის; ბალზამი სამედიცინო მიზნებისთვის; ბიოციდები; ბისმუტის პრეპარატები ფარმაცევტული მიზნებისთვის; ზამბა, სამედიცინო; ბაქტერიციდები; ბუზების გასანადგურებელი პრეპარატები; ბავშვთა კვება; ბიოლოგიური პრეპარატები სამედიცინო მიზნებისთვის; ბრომი ფარმაცევტული მიზნებისთვის; ბიოლოგიური პრეპარატები ვეტერინარული მიზნებისთვის; ბრონქოდილაციური პრეპარატები; ბალიშები კოჟრებისთვის; ზამბის ჩხირები სამედიცინო მიზნებისთვის; ზამბის ტამპონები სამედიცინო მიზნებისთვის; გადასატანი სააფთიაქო ჩემოდნები, მედიკამენტებით შევსებული; გვარაკოლი ფარმაცევტული მიზნებისთვის; გლიცეროფოსფატები; გოგირდის ჩხირები [სადეზინფექციო საშუალებები]; გვირილას ფხვნილი; გახდომისთვის გამოსაყენებელი სამედიცინო პრეპარატები; გლიცერინი სამედიცინო მიზნებისთვის; გოგირდის ფხვნილი სამედიცინო მიზნებისთვის; გაღმჟავა ფარმაცევტული მიზნებისთვის; გლუკოზა სამედი-

ცინო მიზნებისთვის; გუმიგუტი სამედიცინო მიზნებისთვის; გურჯუნის ბალზამი სამედიცინო მიზნებისთვის; გასახდომი აბები; გასარუჯი აბები; გლუკოზის დიეტური დანამატები; გაყინულ-გამომშრალი ხორცი, ადაპტირებული სამედიცინო გამოყენებისთვის; გაპარსვის შემდეგ გამოსაყენებელი სამკურნალო ლოსიონები; გამოფიტული ძვლის შემავსებლები, ბუნებრივი ქსოვილებისგან შედგენილი; დიურეზის საწინააღმდეგო პრეპარატები; დამწვრობის სამკურნალო პრეპარატები; დეზოდორები, ადამიანებისა და ცხოველებისთვის განკუთვნილის გარდა; დიგიტალინი; დამამშვიდებელი საშუალებები; დიეტური კვების პროდუქტები სამედიცინო მიზნებისთვის; დიეტური სასმელები სამედიცინო მიზნებისთვის; დიაგნოსტიკური პრეპარატები სამედიცინო მიზნებისთვის; დიეტური ნივთიერებები სამედიცინო მიზნებისთვის; დიასტაზა სამედიცინო მიზნებისთვის; დიეტური ბოჭკო; დამხმარე საშუალებები სამედიცინო მიზნებისთვის; დეზოდორები ტანსაცმლისა და ქსოვილისთვის; დიეტური დანამატები ცხოველებისთვის; დიეტური ცილოვანი დანამატები; დინდგელი ფარმაცევტული მიზნებისთვის; დინდგელას დიეტური დანამატები; დიაგნოსტიკური ბიომარკერული რეაგენტები სამედიცინო მიზნებისთვის; დიაგნოსტიკური საშუალებები ვეტერინარული მიზნებისთვის; დიეტური დანამატები კოსმეტიკური ეფექტებით; დენდრიმერ-პოლიმერების ბაზაზე დამზადებული კაფსულები, ფარმაცევტული დანიშნულების; დეზოდორანტები შინაური ცხოველების ტუალეტებისთვის; დიეტური დანამატები ადამიანებისთვის; ესპანურას ფხვნილი; ელექსირები [ფარმაცევტული პრეპარატები]; ევკალიპტის ნაყენი ფარმაცევტული მიზნებისთვის; ევკალიპტი ფარმაცევტული მიზნებისთვის; ერთჯერადი მოხმარების საცურაო ტრუსები ჩვილებისთვის; ერთჯერადი შემწოვი ჭილოფები შინაური ცხოველებისთვის განკუთვნილ შესაფუთ ყუთებში ჩასაფენად; ერთჯერადი შემწოვი რბილი საფენები შინაური ცხოველებისთვის განკუთვნილ შესაფუთ ყუთებში ჩასაფენად; ერთჯერადი რბილი საფენები შინაური ცხოველებისთვის; ვიტამინური პრეპარატები; ვაქცინები; ვერცხლისწყლის მალამოები; ვირთაგვების საწამლავი; ვეტერინარული პრეპარატები; ვაზის დამზიანებელი დაავადებების სამკურნალო ქიმიური ნივთიერებები; ვაზელინი სამედიცინო მიზნებისთვის; ვაგინალური გამომრეცხავები სამედიცინო დანიშნულებით; ვეტერინარული დანიშნულების ბიო-

ლოგიური ქსოვილის კულტურები; ვიტამინური დანამატები პლასტიკების სახით; ზღვის წყალი სამკურნალო აბაზანებისთვის; თერაპიული პრეპარატები აბაზანისთვის; თამბაქოსგან თავისუფალი სიგარეტები სამედიცინო მიზნებისთვის; თვალის სველსაფენი; თავგების გასანადგურებელი პრეპარატები; თერმული წყლები; თევზის ქონი; თამბაქოს ექსტრაქტები [ინსექტიციდები]; თხევადი მალამოები; თიმოლი ფარმაცევტული მიზნებისთვის; თევზის ფქვილი ფარმაცევტული მიზნებისთვის; თვალის საფენები სამედიცინო მიზნებისთვის; თვალის გამოსარეცხი მედიკამენტური საშუალებები; თმის სამკურნალო ლოსიონები; თერაპიული დანიშნულების სამასაჟე სათლები; თავისტიკვილის მოსახსნელი ჩხირები; თერაპიული დანიშნულების ჩაი აბაზანისთვის; თაფლზე დამზადებული მალამოები სამედიცინო დანიშნულებით; ინსექტიციდები; იოდის ნაყენი; იოდოფორმი; ირლანდიური ხავსი სამედიცინო მიზნებისთვის; იალაპა; იოდი ფარმაცევტული მიზნებისთვის; იოდიდები ფარმაცევტული მიზნებისთვის; იზოტოპები სამედიცინო მიზნებისთვის; იმუნოსტიმულატორები; ინსექტიციდური ვეტერინარული ხსნარები; კბილის პროთეზის წებო; კამის ზეთი სამედიცინო მიზნებისთვის; კაშუ ფარმაცევტული მიზნებისთვის; კალომელი [ფუნგიციდი]; კაფსულები მედიკამენტებისთვის; კირზე დამზადებული პრეპარატები ფარმაცევტული მიზნებისთვის; კოკაინი სამედიცინო დანიშნულებით; კომპრესები; კონდურანგოს ქერქი სამედიცინო მიზნებისთვის; კოჟრის მოსაცილებელი პრეპარატები; კაუსტიკური ფანქრები; კროტონის ქერქი; კურარე; კბილის საბჟენი მასალა; კბილის ტვიფრის დასამზადებელი მასალა; კბილის ლაქები; კბილის მასტიკა; კბილის ამოჭრის გასაადვილებელი პრეპარატები; კამა სამედიცინო მიზნებისთვის; კაფსულები ფარმაცევტული მიზნებისთვის; კალიუმის მარილები სამედიცინო მიზნებისთვის; კვებრაზო სამედიცინო მიზნებისთვის; კარბონილი [პარაზიტების საწინააღმდეგო საშუალება]; კაუსტიკები ფარმაცევტული მიზნებისთვის; კოლოდიუმი ფარმაცევტული მიზნებისთვის; კრეოზოტი ფარმაცევტული მიზნებისთვის; კონტაქტური ლინზების საწმენდი პრეპარატები; კედრის ხის ქერქი, როგორც მწერების დასაფრთხობი საშუალება; კაზეინის დიეტური დანამატები; კოლაგენი სამედიცინო მიზნებისთვის; კანის საინიექციო შემავსებლები; კონტრაცეპტული ღრუბლები; კანაფი სამედიცინო გამოყენებისთვის; კანის დამატენიანებლები, როგორც

კანის საინიექციო შემავსებლები; ლეიკოპლასტირი; ლეიკოპლასტირის მოსაცილებელი გამხსნელები; ლოსიონები ფარმაცევტული მიზნებისთვის; ლაქტოზა ფარმაცევტული მიზნებისთვის; ლოკოკინების გასანადგურებელი პრეპარატები; ლუპულინი (სვიის ყვავილებზე დამზადებული ფხვნილი) ფარმაცევტული მიზნებისთვის; ლოსიონები ვეტერინარული მიზნებისთვის; ლეციტინი სამედიცინო მიზნებისთვის; ლეციტინის დიეტური დანამატები; ლიოფილიზებული საკვები, ადაპტირებული სამედიცინო გამოყენებისთვის; ლიოფილიზებული ხორცი, ადაპტირებული სამედიცინო გამოყენებისთვის; ლუდის საფუარზე დამზადებული დიეტური დანამატები; მოყინვის საწინააღმდეგო მალამოები ფარმაცევტული მიზნებისთვის; მშრალი ლპობის გამომწვევი სოკოს გასანადგურებელი საშუალებები; მეჭეჭების სამკურნალო ფანქრები; მარილები მინერალური წყლის აბაზანებისთვის; მსხვილფეხა რქოსანი პირუტყვის დასაბანი საშუალებები [ინსექტიციდები]; მზით დამწვრობის სამკურნალო პრეპარატები ფარმაცევტული მიზნებისთვის; მოყინვის სამკურნალო პრეპარატები; მაგნეზია ფარმაცევტული მიზნებისთვის; მელისას წყალი ფარმაცევტული მიზნებისთვის; მინერალური წყლები სამედიცინო მიზნებისთვის; მინერალური წყლის მარილები; მარილები სამედიცინო მიზნებისთვის; მარტივი ეთერები ფარმაცევტული მიზნებისთვის; მდოგვის ზეთი სამედიცინო მიზნებისთვის; მწერების რეპელენტები; მატლების გასანადგურებელი პრეპარატები; მანგროს ხის ქერქი ფარმაცევტული მიზნებისთვის; მენტოლი; მიკროორგანიზმების მკვებავი ნივთიერებები; მიკროორგანიზმების კულტურები სამედიცინო და ვეტერინარული მიზნებისთვის; მდოგვი ფარმაცევტული მიზნებისთვის; მალამოები ფარმაცევტული მიზნებისთვის; მცენარეული ჩაი სამედიცინო მიზნებისთვის; მატონიზებელი საშუალებები [სამკურნალო პრეპარატები]; მხრის ქირურგიული სახვევები; მდოგვის საფენები; მედიცინაში გამოსაყენებელი სულფამიდური პრეპარატები; მჟავები ფარმაცევტული მიზნებისთვის; მზისგან დამწვრობის საწინააღმდეგო მალამოები; მარცვლოვნების დამუშავებისას მიღებული თანაპროდუქტები დიეტური და სამედიცინო მიზნებისთვის; მედიკამენტები სტომატოლოგიური მიზნებისთვის; მედიკამენტები ადამიანებისათვის; მედიკამენტები ვეტერინარული მიზნებისთვის; მედიკამენტური მიქსტურები; მოსაწევი ბალახები სამედიცინო მიზნებისთვის; მიკროელემენტ-

ბის შემცველი პრეპარატები ადამიანისა და ცხოველებისთვის; მინერალური საკვები დანამატები; მწერების საწინააღმდეგო შესაბოლო ნივთიერებები; მადის დასაქვეითებელი საშუალებები სამედიცინო მიზნებისთვის; მოლესკინი სამედიცინო მიზნებისთვის; მარგალიტის ფხვნილი სამედიცინო მიზნებისთვის; მადის დასაქვეითებელი აბები; მედიკამენტური საკვები ცხოველებისთვის; მცენარეთა ექსტრაქტები ფარმაცევტული მიზნებისთვის; მიკროორგანიზმების პრეპარატები, სამედიცინო და ვეტერინარული დანიშნულების; მომჭიმავი საშუალებები სამედიცინო გამოყენებისთვის; მავნე მწერების გასანადგურებელი შამპუნები ცხოველებისთვის; მწერებისგან დამცავი ნივთიერებებით გაჟღენთილი სამაჯურები; მრავალჯერადი მოხმარების საცურაო ტრუსები ჩვილებისთვის; მოქსა ჩხირები (კანის მოსაწავი ჩხირები ბამბიანი თავებით) მოწვისთვის; ნახშირი ფარმაცევტული მიზნებისთვის; ნაძენძი სამედიცინო მიზნებისთვის; ნაღველა ფარმაცევტული მიზნებისთვის; ნაყენები სამედიცინო მიზნებისთვის; ნარკოტიკები; ნატრიუმის მარილები სამედიცინო მიზნებისთვის; ნუშის რძე ფარმაცევტული მიზნებისთვის; ნიკოტინიანი საღებავი რეზინები, მოწვევისთვის თავის დანებების ხელშესაწყობად; ნიკოტინიანი პლასტირები, მოწვევისთვის თავის დანებების ხელშესაწყობად; ნუშის ზეთი სამედიცინო დანიშნულებით; ნიკოტინის პაკეტები, როგორც საშუალება მოწვევის მიტოვებისთვის; ოპიუმის პრეპარატები; ოპიუმი; ოპოდელდოკი (ერთგვარი თხევადი მალამო); ორგანოთერაპიული პრეპარატები; ოქროს ამაღამები, სტომატოლოგიური; ოფლიანობის საწინააღმდეგო საშუალებები; პარაზიტების საწინააღმდეგო საყელურები ცხოველებისთვის; პეპტონები ფარმაცევტული მიზნებისთვის; პიტნა ფარმაცევტული მიზნებისთვის; პომადები სამედიცინო მიზნებისთვის; პექტინები ფარმაცევტული მიზნებისთვის; პარაზიტების გასანადგურებელი საშუალებები; პეფსინები ფარმაცევტული მიზნებისთვის; პირველადი სამედიცინო დახმარების სააფთიაქო ჩემოდნები, შევსებული; პრეპარატები ნიადაგის სტერილიზაციისთვის; პრეპარატები პარაზიტების გასანადგურებლად; პრეპარატები ჩირქროვისთვის; პირის ღრუს საკვები სითხეები სამედიცინო დანიშნულებით; პირადი მოხმარების საცხები ინტიმური მიზნებისთვის; პროტეინული დიეტური დანამატები; პროტეინული დანამატები ცხოველებისთვის; პესტიციდები; ჟანგბადის

აბაზანები; ჟელატინი სამედიცინო მიზნებისთვის; ჟანგბადი სამედიცინო მიზნებისთვის; ჟელეები სექსუალური სტიმულირებისთვის; რეზინი სტომატოლოგიური მიზნებისთვის; რეპელენტები ძაღლებისთვის; რადიოლოგიური კონტრასტული ნივთიერებები სამედიცინო მიზნებისთვის; რთული ეთერები ფარმაცევტული მიზნებისთვის; რძის ფხვნილი ბავშვთა კვებისთვის; რეზინი სამედიცინო მიზნებისთვის; რძის ფერმენტები ფარმაცევტული მიზნებისთვის; რძის შაქარი ფარმაცევტული მიზნებისთვის; რადიოაქტიური ნივთიერებები სამედიცინო მიზნებისთვის; რადიუმი სამედიცინო მიზნებისთვის; რევანდის ფესვები ფარმაცევტული მიზნებისთვის; რეაგენტული ქაღალდი სამედიცინო დანიშნულებისთვის; რძის ფხვნილი ჩვილებისთვის; რეაგენტული ქაღალდი ვეტერინარული გამოყენებისთვის; სტომატოლოგიური აბრაზიული მასალა; სამედიცინო სპირტი; სტომატოლოგიური ამალგამა; სახამებელი დიეტური ან ფარმაცევტული მიზნებისთვის; სააბაზანე პრეპარატები სამედიცინო მიზნებისთვის; სახვევი ბანდაჟები; სამკურნალო ტკბილეული; სამკურნალო ტალახი; სიროფები ფარმაცევტული მიზნებისთვის; ცხელსაფენები; სტომატოლოგიური ცემენტი; საყალიბე ცვილი სტომატოლოგიური მიზნებისთვის; საკმევი ჩხირები; სამედიცინო დანიშნულების ზამბა; სარეცხი საშუალებები სამედიცინო მიზნებისთვის; სამკურნალო მცენარეების ნახარშები ფარმაცევტული მიზნებისთვის; სახვევი მასალა, სამედიცინო; სისხლის გასაწმენდი საშუალებები; სადეზინფექციო საშუალებები ჰიგიენური მიზნებისთვის; სამედიცინო დანიშნულების დიაბეტური პური; საჭმლის მომწელებელი საშუალებები ფარმაცევტული მიზნებისთვის; სამედიცინო დანიშნულების აბები; სპოროვების საწინააღმდეგო პრეპარატები; საფადრათო საშუალებები; სიცხის დამწევი საშუალებები; სამკურნალო ნაყენები; სამკურნალო ჩაი; სახვევი დოლბანდი; საფადრათო საშუალებები; სელის თესლი ფარმაცევტული მიზნებისთვის; საცხები სამედიცინო მიზნებისთვის; საცხები ვეტერინარული მიზნებისთვის; სამედიცინო ზეთები; სამკურნალო ბალახები; სპერმა ხელოვნური განაყოფიერებისთვის; სელის თესლის ფქვილი ფარმაცევტული მიზნებისთვის; საფუარი ფარმაცევტული მიზნებისთვის; სადეჰი რეზინი სამედიცინო მიზნებისთვის; სარეველების გასანადგურებელი პრეპარატები; საყნოსი მარილები; სისხლის პლასმა; სინამაქი სამედიცინო მიზნებისთვის; სამკურნალო ფესვები, ძირხვე-

ნები; სარსაპარილა (მცენარე ფმატისებრთა ოჯახიდან) სამედიცინო მიზნებისთვის; სისხლი სამედიცინო მიზნებისთვის; სეროთერაპიის მედიკამენტები; საძილე საშუალებები; სასტერილიზაციო პრეპარატები; სტრიქინინი; სისხლდენის შემაჩერებელი პრეპარატები; სამედიცინო სანთლები; სკიპიდარი ფარმაცევტული მიზნებისთვის; სკიპიდარის ზეთი ფარმაცევტული მიზნებისთვის; სასმელი სოდა ფარმაცევტული მიზნებისთვის; სვიას ექსტრაქტები ფარმაცევტული მიზნებისთვის; სიკატივები [გამშრობი ნივთიერებები] სამედიცინო მიზნებისთვის; სადეზინფექციო საშუალებები ქიმიური ტუალეტებისთვის; საკვები დანამატები; სამედიცინო პრეპარატები თმის ზრდისთვის; სტეროიდები; სამედიცინო დანიშნულების ბიოლოგიური ქსოვილის კულტურები; სამედიცინო დანიშნულების გამაგრილებელი სპრეი; სექსუალური აქტივობის დასაქვეითებელი პრეპარატები; საფენი საცვლები ჩვილებისთვის; საფენი-პანტალონები ჩვილებისთვის; სელის დიეტური დანამატები; სელის ზეთის დიეტური დანამატები; საფურის დიეტური დანამატები; სადეზინფექციო საშუალებები; სამედიცინო დანიშნულების ფიტოთერაპიული პრეპარატები; სამედიცინო დანიშნულების მცენარეული ექსტრაქტები; საკვები დანამატები თერაპიული ან სამედიცინო გამოყენებისთვის; სამედიცინო გამოყენებისთვის ადაპტირებული გაყინულ-გამომშრალი საკვები; ლიოფილიზებული საკვები, ადაპტირებული სამედიცინო მიზნებისთვის; სამკურნალო დანიშნულების კბილის პასტები; სამკურნალო შამპუნები; სამკურნალო სატუალეტო პრეპარატები; სამკურნალო მშრალი შამპუნები; სამკურნალო შამპუნები შინაური ცხოველებისთვის; სადეზინფექციო საპნები; სამკურნალო საპნები; სამკურნალო კბილის პასტები; სამედიცინო დანიშნულების ჟელეები მასაჟისთვის; საფენის გამოსაცვლელი მატრასები ჩვილებისთვის; სამედიცინო დანიშნულების ჟანგბადის ცილინდრები, შევსებული; სამედიცინო დანიშნულების კანაფი; სამედიცინო დანიშნულების მარიხუანა; სამედიცინო დანიშნულების დიაგნოსტიკური ლენტები დედის რძის შესამოწმებლად; სახლში საწვრთნელი ერთჯერადი საფენები შინაური ცხოველებისთვის; სადეზინფექციო საშუალებებით გაჟღენთილი ტილოები ჰიგიენური დანიშნულებით; სამედიცინო დანიშნულების წებოვანი პლასტიკები ძუძუს თავებისთვის; სამედიცინო დანიშნულების დიაგნოსტიკური პრეპარატები სამედიცინო ლაბორატორიებში გამოყენებისთვის; სარჩულეები

ტას სამკურნალო ქიმიური ნივთიერებები; ხორბლის ღვის დიეტური დანამატები; ხელების დასამუშავებელი ანტიბაქტერიული საშუალებები; ჰაერის გამწმენდი პრეპარატები; ჰემოროის სამკურნალო პრეპარატები; ჰემოსტატიკური ფანქრები; ჰემატოგენი; ჰემოგლობინი; ჰორმონები სამედიცინო მიზნებისთვის; ჰიდრასტინი; ჰიდრასტინინი; ჰიგიენური ტრუსები; ჰერბიციდები; ჰიგიენური ტამპონები ქალებისთვის; ჰიგიენური ტამპონები; ჰიგიენური საფენები; ჰიგიენური პირსახოცები; ჰიგიენური ცხვირსახოცები; ჰიგიენური საფენები ყოველდღიური საჭიროებისთვის; ჰიგიენური საფენები შეუკავებლობით დაავადებულთათვის; ჰაერის არომატიზირების საშუალებები; ჰომოგენიზებული საკვები ადაპტირებული სამედიცინო გამოყენებისთვის.

(260) AM 2026 136032 A
(210) AM 136032
(220) 2025 10 19
(731) შპს „ნუტრიმაქსი“
ლევან ლოლობერიძის ქ. 67ბ, 0165,
კრწანისის რაიონი, თბილისი,
საქართველო
(740) გიორგი ქართველიშვილი
(540)

ბროლია

(591) შავ-თეთრი
(511)
31 – ძაღლის საკვები.

(260) AM 2026 136033 A
(210) AM 136033
(220) 2025 10 19
(731) შპს „ნუტრიმაქსი“
ლევან ლოლობერიძის ქ. 67ბ, 0165,
კრწანისის რაიონი, თბილისი,
საქართველო
(740) გიორგი ქართველიშვილი
(540)

მურია

(591) შავ-თეთრი
(511)
31 – ძაღლების საკვები.

(260) AM 2026 136034 A
(210) AM 136034
(220) 2025 10 19
(731) შპს „ნუტრიმაქსი“
ლევან ლოლობერიძის ქ. 67ბ, 0165,
კრწანისის რაიონი, თბილისი,
საქართველო
(740) გიორგი ქართველიშვილი
(540)

ლომა

(591) შავ-თეთრი
(511)
31 – ძაღლების საკვები.

(260) AM 2026 136047 A
(210) AM 136047
(220) 2025 10 21
(731) შპს „რომეო 2009“
უნივერსიტეტის ქ. 6, 0160, ვაკის რაიონი,
თბილისი, საქართველო
(540)



(591) 000000 შავ-თეთრი
(531) 07.03.01; 07.03.15; 27.05.01
(511)
43 – საკვებითა და სასმლით უზრუნველყოფა;
დროებითი საცხოვრებლით უზრუნველყოფა.

(260) AM 2026 136058 A
(210) AM 136058
(220) 2025 10 22
(731) შპს „ჯისისი ჰოლდინგი“
სულხან ცინცაძის ქ. 58, ბლოკი ბ, მ. 19,
0100, საბურთალოს რაიონი, თბილისი,
საქართველო
(540)

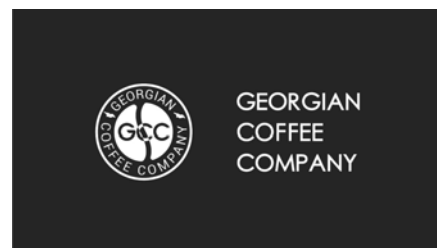

(591) 302A2A მუქი ნაცრისფერი, FFFCFC თეთრი
(531) 26.01.01; 26.01.04; 26.01.18; 26.01.21;
26.04.02; 26.04.05; 26.04.12; 26.04.22;
26.04.24; 27.05.01

(511)
30 – ყავა, ჩაი, კაკაო და ყავის შემცველები; ბრინჯი, მაკარონი და ატრია; ტაპიოკა და საგო; ფქვილი და მარცვლეულის პროდუქტი; პურ-ფუნთუშეული, მაკარონი და საკონდიტრო ნაწარმი; შოკოლადი; ნაყინი, შარბათი და სხვა საკვები ყინული; შაქარი, თაფლი, ბადაგი; საფუარი, საცხობი ფხვნილები; მარილი, სანელებლები, საკმაზები, დაკონსერვებული მწვანილი; ძმარი, საწებლები და სხვა საკაზმი; ყინული (გაყინული წყალი); მოუხალავი ყავა; ყავა; ყავაზე დამზადებული სასმელები.

(260) AM 2026 136063 A
(210) AM 136063
(220) 2025 10 23
(731) შპს „ქარავან დელივერი სისტემ“
სპირიდონ კედიას ქ. 10ვ, IVა ბლოკი,
ბ. 5-3, 0100, დიდუბის რაიონი, თბილისი,
საქართველო

(540)



(591) F29A0E ნარინჯისფერი, 070000 შავი
(531) 01.03.02; 01.03.09; 01.03.15; 05.01.16;
27.05.01; 27.05.10; 27.05.11; 27.05.17;
29.01.12

(511)
42 – პლატფორმა, როგორც მომსახურება.

(260) AM 2026 136067 A
(210) AM 136067
(220) 2025 10 23
(731) ანასტასია თოფურიძე
წყნეთის შესახ. 7, 0179, თბილისი,
საქართველო

(540)

TREMARK ბრენდი



The House of Rarity

(591) შავ-თეთრი
(531) 24.01.19; 24.01.25; 25.01.09; 25.01.25;
26.13.25; 27.05.01

(511)

30 – ყავა, ჩაი, კაკაო და ყავის შემცველები; ბრინჯი, მაკარონი და ატრია; ტაპიოკა და საგო; ფქვილი და მარცვლეულის პროდუქტი; პურ-ფუნთუშეული, მაკარონი და საკონდიტრო ნაწარმი; შოკოლადი; ნაყინი, შარბათი და სხვა საკვები ყინული; შაქარი, თაფლი, ბადაგი; საფუარი, საცხობი ფხვნილები; მარილი, სანელებლები, საკმაზები, დაკონსერვებული მწვანილი; ძმარი, საწებლები და სხვა საკაზმი; ყინული (გაყინული წყალი).

31 – სოფლის მეურნეობის, მებაღეობის და მეტყევეობის დაუმუშავებელი პროდუქტი; ნედლი და დაუმუშავებელი მარცვლეული და თესლეული; ახალი ხილი და ბოსტნეული, ახალი მწვანილი; ბუნებრივი მცენარეულობა და ყვავილები; სათესლე ბოლქვები და თესლი; ცოცხალი ცხოველები; ცხოველთა საკვები და სასმელი ალაო.

32 – ლუდი; არაალკოჰოლური სასმელები; მინერალური და გაზიანი წყლები; ხილის სასმელები და წვენები; სიროფები და სხვა არაალკოჰოლური შედგენილობები სასმელების დასამზადებლად.

(260) AM 2026 136122 A
(210) AM 136122
(220) 2025 10 24

(731) ანჰუი ტეო ფორკლიფტ თრაკ კო., ლტდ
№656, ფანგსინგ როუდ, ეკონომიკ ენდ
ტექნოლოჯიკალ დიველოპმენტ ზონუნ,
ჰეფეი სიტი, ანჰუი პროვინს, ჩინეთის
სახალხო რესპუბლიკა

(740) შალვა გვარამაძე

(540)



(591) შავ-თეთრი
(531) 27.05.01; 27.05.17

(511)

12 – ამწე მანქანები; მძღოლის გარეშე გადამზიდავი მანქანები; ელექტრომობილები; სახმელეთო მანქანები და მათი სტრუქტურული ნაწილები; თვითმართვადი რობოტები მიწოდებისთვის; დისტანციური მართვის მანქანები, სათამაშოების გარდა; რობოტული მანქანები; სახმე-

ლეთო, საჰაერო, წყლით ან რკინიგზით გადაადგილების მანქანები; გოლფის ურიკები (მანქანები); მისაბმელები (სატრანსპორტო).

(260) AM 2026 136126 A

(210) AM 136126

(220) 2025 10 26

(731) ჰაიქსინგ (ტიანჯინ) ინტელიჯენტ

ეკიპმენტ კო. ლტდ

1-1411, ჩუანგუი ბილდინგ, ქსინკაი როუდ,

ჰედონგ დისტრიკტ, ტიანჯინი, ჩინეთის

სახალხო რესპუბლიკა

(740) გიორგი ქართველიშვილი

(540)



(591) შავი, თეთრი, წითელი, ლურჯი

(531) 25.03.01; 25.03.11; 25.05.01; 27.05.01;

27.05.17; 29.01.13

(511)

7 – მლუნავი მანქანები; ლითონდამუშავების ჩარხები; შესაფუთი მანქანები; ამწეები (ამწევი აპარატურები); დატვირთვა-განტვირთვის მოწყობილობები; წნეხები [სამრეწველო მანქანები]; ლითონის გასაჭიმი მანქანები; შედუღების აპარატები, ელექტრული.

რეგისტრირებული სასაქონლო ნიშანი

| | |
|---|---|
| (111) M 2026 41131 R (151) 2026 04 21 (181) 2036 04 21 (260) AM 2025 133142 A (220) 2025 04 01 (732) შენყენ რუიკუ ტექნოლოჯი კო. ლტდ რუმ 502, ბილდინგ A, B, C, ზოუნ B, იუნანგენ ინდასტრიალ პარკ, ტაოიუნ ქომიუნითი, დალანგ სტრიტ, ლონგჰუა დისტრიკტ, შენყენი, გუანგდონგი, ჩინეთის სახალხო რესპუბლიკა | 8/F, იუნიტ 6, ტიანმუ ქინგში კომერშიალ სინტრ, ქსიჰუ დისტრიქტ, ჰანჟოუ, ჟეჯიანგ პროვინს, ჩინეთის სახალხო რესპუბლიკა |
| (511) 7 | (511) 25 |
| (111) M 2026 41132 R (151) 2026 04 21 (181) 2036 04 21 (260) AM 2025 133490 A (220) 2025 04 25 (732) ტაიფ ალ ემარატ პერფუმეს ლ.ლ.კ შოპ №1224, ფროფერტი ოფ ალ ნაბოდაჰ რეალ ისტეიტ კომპანი ლლკ-დეირა-ალ მიზარ ფერსტ, დუბაი, არაბთა გაერთიანე- ბული საამიროები | (111) M 2026 41135 R (151) 2026 04 21 (181) 2036 04 21 (260) AM 2025 133649 A (220) 2025 05 05 (732) შენყენ სკე ტექნოლოჯი კო. ლტდ ბილდინგ 3, ანტუომან ჰაი-ტექ ინდასტრიალ პარკ, შაერ კომიუნითი, შაჯინგ სტრიტ, ბაოან დისტრიქტ, შენყენ სითი, გუანგდონგ პროვინს, 518000, ჩინეთის სახალხო რესპუბლიკა |
| (511) 3 | (511) 34 |
| (111) M 2026 41133 R (151) 2026 04 21 (181) 2036 04 21 (260) AM 2025 133044 A (220) 2025 03 26 (732) ფეირლენდ ჰოლდინგს კო. ლტდ 19/F ABCDE, ჩაინა ენერჯი სტორიჯ ბილდინგ, №3099, საუთ კეიუნ როუდ, ჰაი-ტექ კომიუნითი, იუეჰაი სტრიტ, ნანშან დისტრიქტ, შენყენი, ჩინეთის სახალხო რესპუბლიკა | (111) M 2026 41136 R (151) 2026 04 21 (181) 2036 04 21 (260) AM 2025 133650 A (220) 2025 05 05 (732) შენყენ სკე ტექნოლოჯი კო. ლტდ ბილდინგ 3, ანტუომან ჰაი-ტექ ინდასტრიალ პარკ, შაერ კომიუნითი, შაჯინგ სტრიტ, ბაოან დისტრიქტ, შენყენ სითი, გუანგდონგ პროვინს, 518000, ჩინეთის სახალხო რესპუბლიკა |
| (511) 7, 9, 11, 12 | (511) 34 |
| (111) M 2026 41134 R (151) 2026 04 21 (181) 2036 04 21 (260) AM 2025 133549 A (220) 2025 04 26 (732) ჯეიენზიგაი ფაინერი კო. ლტდ | (111) M 2026 41137 R (151) 2026 04 21 (181) 2036 04 21 (260) AM 2025 133547 A (220) 2025 04 25 (732) ტოიოტა ჯიდომა კაბუშიკი კაიმა (მოვაჰრე, როგორც ტოიოტა მოტორ კორპორეიშენ) 1, ტოიოტა-ჩო, ტოიოტ-ში, აიჩი-კენ, იაპონია |
| | (511) 12 |

| | |
|---|---|
| (111) M 2026 41138 R (151) 2026 04 23 (181) 2036 04 23 (260) AM 2025 132781 A (220) 2025 03 07 (732) ჰელზ ენდ ჰეპინეს (ჰ&ჰ) ჰონგ კონგ ლიმიტიდ სუიტს 4007-09 40/F, უან აილენდ ისტ ტაიკუ პლეის, 18 უესტლენდს როუდ ქუერი ბეი, ჰონგ-კონგი | (220) 2025 05 15 (732) სს „ვისოლ პეტროლიუმ ჯორჯია“ ილია ჭავჭავაძის გამზ. 74ბ, 0179, ვაკის რაიონი, თბილისი, საქართველო |
| (511) 5, 10 | (511) 35, 37, 43 |
| (111) M 2026 41139 R (151) 2026 04 23 (181) 2036 04 23 (260) AM 2025 133783 A (220) 2025 05 15 (732) სს „ვისოლ პეტროლიუმ ჯორჯია“ ილია ჭავჭავაძის გამზ. 74ბ, 0179, ვაკის რაიონი, თბილისი, საქართველო | (111) M 2026 41143 R (151) 2026 04 23 (181) 2036 04 23 (260) AM 2025 133362 A (220) 2025 04 11 (732) შპს „სამ“ ვ. ორბელიანის ქ. 18, თბილისი, საქართველო |
| (511) 35, 37, 43 | (511) 33, 43 |
| (111) M 2026 41140 R (151) 2026 04 23 (181) 2036 04 23 (260) AM 2025 132782 A (220) 2025 03 07 (732) ჰელზ ენდ ჰეპინეს (ჰ&ჰ) ჰონგ კონგ ლიმიტიდ სუიტს 4007-09 40/F, უან აილენდ ისტ ტაიკუ პლეის, 18 უესტლენდს როუდ ქუერი ბეი, ჰონგ-კონგი | (111) M 2026 41144 R (151) 2026 04 23 (181) 2036 04 23 (260) AM 2025 133959 A (220) 2025 05 23 (732) ირინა ჩოფლიანი ზაპესი, ავჭალის ქ. 1, 51, 0178, თბილისი, საქართველო |
| (511) 5, 29, 30, 32 | (511) 43 |
| (111) M 2026 41141 R (151) 2026 04 23 (181) 2036 04 23 (260) AM 2025 134062 A (220) 2025 05 30 (732) შპს „ფიტნეს სოლუშენს“ ლევ კაჩინსკის ქ. 1, კორპ. 4, ბ. 154, ისნის რაიონი, თბილისი, საქართველო | (111) M 2026 41145 R (151) 2026 04 23 (181) 2036 04 23 (260) AM 2025 133779 A (220) 2025 05 15 (732) პეპსიკო ინკ. 700 ანდერსონ ჰილ როუდი, პერჩეიზი, ნიუ-იორკი, 10577, აშშ |
| (511) 5, 7, 9, 35 | (511) 29, 30 |
| (111) M 2026 41142 R (151) 2026 04 23 (181) 2036 04 23 (260) AM 2025 133782 A | (111) M 2026 41146 R (151) 2026 04 23 (181) 2036 04 23 (260) AM 2025 133781 A (220) 2025 05 15 (732) პეპსიკო ინკ. 700 ანდერსონ ჰილ როუდი, პერჩეიზი, ნიუ-იორკი, 10577, აშშ |
| | (511) 29, 30 |

(111) M 2026 41147 R
 (151) 2026 04 23
 (181) 2036 04 23
 (260) AM 2025 134179 A
 (220) 2025 06 09

(732) შპს „ქარტე“
 ლევან მიქელაძის ქ. 17, ბ. 18, 0179,
 თბილისი, საქართველო
 (511) 3, 35, 36, 37, 43

(111) M 2026 41148 R
 (151) 2026 04 23
 (181) 2036 04 23
 (260) AM 2025 134176 A
 (220) 2025 06 09

(732) შპს „ქარტე“
 ლევან მიქელაძის ქ. 17, ბ. 18, 0179,
 თბილისი, საქართველო
 (511) 3, 35, 36, 37, 43

(111) M 2026 41149 R
 (151) 2026 04 23
 (181) 2036 04 23
 (260) AM 2025 133958 A
 (220) 2025 05 23

(732) გრენდენე ს.ა.
 კორპორაცია ორგანიზებულია და ფუნქციონირებს ბრაზილიის კანონების შესაბამისად ავენიდა პიმენტელ გომეში, 214, ექსპექტატივა ემ სობრალ/სე, 62040-125, ბრაზილია
 (511) 25

(111) M 2026 41150 R
 (151) 2026 04 23
 (181) 2036 04 23
 (260) AM 2025 132516 A
 (220) 2025 02 27

(732) როლექს სს
 რიუ ფრანსუა - დიუსო 3-5-7, ქენევა,
 შვეიცარია
 (511) 14

(111) M 2026 41151 R
 (151) 2026 04 23
 (181) 2036 04 23
 (260) AM 2025 133545 A
 (220) 2025 04 25

(732) მაჯიდ ალ ფუტაიმ რიტეილ ელელსი
 პ.ო. ბოქს 124441, დუბაი, არაბთა გაერთიანებული საამიროები
 (511) 35, 42

(111) M 2026 41152 R
 (151) 2026 04 23
 (181) 2036 04 23
 (260) AM 2025 133251 A
 (220) 2025 04 04

(732) შპს „ვიგრუპი“
 კეკელიძის ქ. 25, კორპ. 6, ბ. 1, თბილისი,
 საქართველო
 (511) 14, 35

(111) M 2026 41153 R
 (151) 2026 04 23
 (181) 2036 04 23
 (260) AM 2025 133247 A
 (220) 2025 04 04

(732) დეა ჯავახიშვილი
 კეკელიძის ქ. 25, თბილისი, საქართველო
 (511) 14, 35

(111) M 2026 41154 R
 (151) 2026 04 23
 (181) 2036 04 23
 (260) AM 2025 133644 A
 (220) 2025 05 02

(732) შპს „მ² ჯგუფი“
 გივი კარტოზიას ქ. 10, სად. 6, კომერციული ფართი 13, 0177, საბურთალოს რაიონი, თბილისი, საქართველო
 (511) 36, 37

(111) M 2026 41155 R
 (151) 2026 04 23
 (181) 2036 04 23
 (260) AM 2025 133891 A
 (220) 2025 05 21

(732) შპს „დი ემ ეს“
 ნუცუბიძის ფერდობი, V მ/რ, კორპ. 2, ბ. 23, 0186, თბილისი, საქართველო
 (511) 44

| | |
|---|---|
| (111) M 2026 41156 R (151) 2026 04 23 (181) 2036 04 23 (260) AM 2025 133366 A (220) 2025 04 11 (732) კრაფტ ფუდშ შვაიც ჰოლდინგ გმბჰ კოლლერშტრასე 4, ცუგ 6300, შვეიცარია (511) 30 | კე ჟანრენო 3, 2000 ნევმატელი, შვეიცარია (511) 34 |
| (111) M 2026 41157 R (151) 2026 04 23 (181) 2036 04 23 (260) AM 2025 132256 A (220) 2025 02 13 (732) ზს ფარმა ინკ. 1100 პარკ ფლეის, სვიტი 300, სან-მატეო კალიფორნია 94403, აშშ (511) 5 | (111) M 2026 41161 R (151) 2026 04 27 (181) 2036 04 27 (260) AM 2025 132673 A (220) 2025 03 04 (732) ინგა სვანიძე ტიციან ტაბიძის ქ. 108, 0162, თბილისი, საქართველო (511) 30 |
| (111) M 2026 41158 R (151) 2026 04 27 (181) 2036 04 27 (260) AM 2025 133688 A (220) 2025 05 07 (732) ზურაბ ტურცელაძე ნათელა იანქოშვილის ქ. 26, 0190, თბილისი, საქართველო (511) 25 | (111) M 2026 41162 R (151) 2026 04 27 (181) 2036 04 27 (260) AM 2025 132661 A (220) 2025 03 03 (732) შენჟენ ჯოვეი ფაუერ საპლაი კო. ლტდ ფლორ 1-5 ოფ ბლდგ 10ს ენდ ბლდგ 11ს, ანტომშან ჰაი-ტექ ინდასტრიალ პარკ, შა'ერ კომიუნისტი, შაძინგ სტრიტ, ზაო'ან დისტრიქტ, შენჟენი, ჩინეთის სახალხო რესპუბლიკა (511) 9 |
| (111) M 2026 41159 R (151) 2026 04 27 (181) 2036 04 27 (260) AM 2025 133275 A (220) 2025 04 08 (732) სვენსონ ვორლდვაიდ ლტდ 7/F, მვ თაუერ, 111 ბონამ სტრენდ, შეუნგ ვან, ჰონგ-კონგი, 999077, ჩინეთის სახალხო რესპუბლიკა (511) 33 | (111) M 2026 41163 R (151) 2026 04 27 (181) 2036 04 27 (260) AM 2025 133285 A (220) 2025 04 10 (732) ველორემ კეპიტალ უან ლტდ 4 ფლორ, 95 გრემემ სტრიტ, ლონდონი, EC2V 7AB, გაერთიანებული სამეფო (511) 3 |
| (111) M 2026 41160 R (151) 2026 04 27 (181) 2036 04 27 (260) AM 2024 128850 A (220) 2024 06 26 (732) ფილიპ მორის ბრენდშ სარლ | (111) M 2026 41164 R (151) 2026 04 27 (181) 2036 04 27 (260) AM 2025 134075 A (220) 2025 06 03 (732) აკკორ 82 რიუ ჰენრი ფარმენი, 92130 ისი-ლე- მულინო, საფრანგეთი (511) 36 |

(111) M 2026 41165 R
 (151) 2026 04 27
 (181) 2036 04 27
 (260) AM 2025 133893 A
 (220) 2025 05 21

(732) ვენმინგ ჟაო
 №9, დონგსიაოჟაი ვილიჯ, სიდი ვილიჯ,
 დინგსინჟუანგ ტაუნ, სინგჩენგ სიტი,
 ლიაონინგ პროვინს, 125100, ჩინეთის
 სახალხო რესპუბლიკა
 (511) 8, 9, 21

(111) M 2026 41166 R
 (151) 2026 04 27
 (181) 2036 04 27
 (260) AM 2025 133487 A
 (220) 2025 04 24

(732) შპს „აიდის ბორჯომი ბევერიჯიზ
 კომპანი“
 თორის ქ. 39, 1200, ბორჯომი,
 საქართველო
 (511) 32

(111) M 2026 41167 R
 (151) 2026 04 27
 (181) 2036 04 27
 (260) AM 2025 133902 A
 (220) 2025 05 22

(732) შპს „აიდის ბორჯომი ბევერიჯიზ
 კომპანი“
 თორის ქ. 39, 1200, ბორჯომი,
 საქართველო
 (511) 32

(111) M 2026 41168 R
 (151) 2026 04 27
 (181) 2036 04 27
 (260) AM 2025 134199 A
 (220) 2025 06 13

(732) სს „ქართული აგრო სახლი“
 დავით აღმაშენებლის ხეივანი 230,
 საბურთალოს რაიონი, თბილისი,
 საქართველო
 (511) 31

(111) M 2026 41169 R
 (151) 2026 04 27
 (181) 2036 04 27
 (260) AM 2025 133974 A
 (220) 2025 05 28

(732) შპს „ევა პროდაქტ“
 ჩელიუსკინელების ქ. 44/1, სართ. 6,
 ნოვოსიბირსკი, რუსეთის ფედერაცია
 (511) 3, 5, 21, 29, 30, 32, 35

(111) M 2026 41170 R
 (151) 2026 04 27
 (181) 2036 04 27
 (260) AM 2024 129841 A
 (220) 2024 09 03

(732) თემური დოდელია
 მარიამ გარიყულის ქ. 15, თბილისი,
 საქართველო
 (511) 16, 21, 25, 28, 35, 41

(111) M 2026 41171 R
 (151) 2026 04 27
 (181) 2036 04 27
 (260) AM 2025 134200 A
 (220) 2025 06 13

(732) სს „ქართული აგრო სახლი“
 დავით აღმაშენებლის ხეივანი 230,
 საბურთალოს რაიონი, თბილისი,
 საქართველო
 (511) 31

(111) M 2026 41172 R
 (151) 2026 04 27
 (181) 2036 04 27
 (260) AM 2025 132922 A
 (220) 2025 03 18

(732) შპს „კორ გეიმინგი“
 თინა იოსებძის ქ. 51ა, ბ. 32, 0108,
 საბურთალოს რაიონი, თბილისი,
 საქართველო
 (511) 9, 28, 41

(111) M 2026 41173 R
 (151) 2026 04 27
 (181) 2036 04 27
 (260) AM 2025 132068 A
 (220) 2025 02 03

(732) შპს „დომოქიმი“

ისნის ბაზრობის მოპირდაპირედ, ნაკვეთი
27/50, თბილისი, საქართველო
(511) 3

(111) M 2026 41174 R
(151) 2026 04 27
(181) 2036 04 27
(260) AM 2024 131482 A
(220) 2024 12 20

(732) შპს „კორ გეიმინგი“
თინა იოსებბიძის ქ., 51ა, ბ. 32, 0108,
საბურთალოს რაიონი, თბილისი,
საქართველო
(511) 9, 28, 41

(111) M 2026 41175 R
(151) 2026 04 27
(181) 2036 04 27
(260) AM 2025 134076 A
(220) 2025 06 03

(732) შპს „ლეპერტ“
პაატა სააკაძის ქ. 15, თბილისი,
საქართველო
(511) 14, 35

(111) M 2026 41176 R
(151) 2026 04 27
(181) 2036 04 27
(260) AM 2025 132070 A
(220) 2025 02 03

(732) შპს „დომოქიმი“
ისნის ბაზრობის მოპირდაპირედ, ნაკვეთი
27/50, თბილისი, საქართველო
(511) 3

(111) M 2026 41177 R
(151) 2026 04 27
(181) 2036 04 27
(260) AM 2025 132670 A
(220) 2025 03 04

(732) ზე ეინ რენდ ინსტიტუტ: ზე ცენტრ ფორ
ზე ედვანსმენტ ოფ ებჯექტივიზმ
6 ჰატონ ცენტრ დრ., სუიტ 600 სანტა ანა,
კალიფორნია, 92707, აშშ
(511) 9, 16, 35, 36, 37, 41

(111) M 2026 41178 R
(151) 2026 04 27
(181) 2036 04 27
(260) AM 2025 132669 A
(220) 2025 03 04

(732) კორტევა აგრისაიენს ლლკ
9330 ზაიონსვილ როუდი,
ინდიანაპოლისი, ინდიანა 46268, აშშ
(511) 1

(111) M 2026 41179 R
(151) 2026 04 27
(181) 2036 04 27
(260) AM 2025 132347 A
(220) 2025 02 18

(732) კორტევა აგრისაიენს ლლკ
9330 ზაიონსვილ როუდი,
ინდიანაპოლისი, ინდიანა 46268, აშშ
(511) 1

(111) M 2026 41180 R
(151) 2026 04 27
(181) 2036 04 27
(260) AM 2025 134168 A
(220) 2025 06 06

(732) სს „გომის სპირტის და არყის კომპანია“
სოფ. გომი, ხაშურის რაიონი, საქართველო
(511) 33

(111) M 2026 41181 R
(151) 2026 04 27
(181) 2036 04 27
(260) AM 2025 133904 A
(220) 2025 05 23

(732) 4ფინანს ჰოლდინგ ს.ა.
8-10, ავენიუ დე ლა გარე, L-1610,
ლუქსემბურგი, ლუქსემბურგი
(511) 36

(111) M 2026 41182 R
(151) 2026 04 27
(181) 2036 04 27
(260) AM 2025 134063 A
(220) 2025 06 01

(732) შპს „ლიდერ სისტემ“
ხომარაულისა და ელიავას ქუჩებს, მდ.
მტკვრის მარცხენა სანაპიროსა და

ვახუშტის ხიდს შორის, დიდუბის
რაიონი, თბილისი, საქართველო
(511) 25

(111) M 2026 41183 R
(151) 2026 04 27
(181) 2036 04 27
(260) AM 2025 132793 A
(220) 2025 03 10
(732) შპს „ლიდერ სისტემ“
ხოშარაულისა და ელიავას ქუჩებს, მდ.
მტკვრის მარცხენა სანაპიროსა და
ვახუშტის ხიდს შორის, დიდუბის
რაიონი, თბილისი, საქართველო
(511) 25

(111) M 2026 41184 R
(151) 2026 04 27
(181) 2036 04 27
(260) AM 2025 134091 A
(220) 2025 06 05
(732) მისტენ ლაბს ინკ.
სუიტ 200, 379 იუნივერსიტი ავენიუ,
პალო ალტო, კალიფორნია, 94301, აშშ
(511) 9, 36, 42

(111) M 1996 3257P R
(151) 1996 09 20
(181) 2026 09 20
(260) AM 2026 138593 A
(220) 2026 04 02
(732) ჰოია კორპორეიშენ
6-10-1 ნიში-შინჯუკუ, შინჯუკუ-კუ,
ტოკიო 160-8347, იაპონია
(511)
9 – ელექტრული, ფოტოგრაფიული, კინემატო-
გრაფიული, ოპტიკური და საკონტროლო (შე-
მოწმების) ხელსაწყოები და იწსტრუმენტები;
ხმისა და გამოსახულების ჩამწერი, გადამცემი
და აღმდგენი აპარატურა; იწფორმაციის გადა-
მამუშავებელი აღჭურვილობა და კომპიუტერე-
ბი.

დაჩქარებული პროცედურით რეგისტრირებული სასაქონლო ნიშანი

რეგისტრაციის გაუქმების მოთხოვნით საჩივრის შეტანა შესაძლებელია საქპატენტის სააპელაციო პალატაში გამოქვეყნებიდან 3 თვის ვადაში.

(111) M 2026 41185 R

(151) 2026 05 04

(181) 2036 05 04

(210) AM 138689

(220) 2026 04 07

(732) ვალენტინ კირილოვ
მენდელეევის ქ. 36, ყარაგანდა 17,
ყაზახეთი

(740) ლია მამიაშვილი

(540)

Serve. You

(591) შავ-თეთრი

(511)

9 – კომპიუტერული პროგრამული უზრუნველყოფის აპლიკაციები, ჩამოტვირთვადი; კომპიუტერული თამაშების პროგრამები, ჩამოტვირთვადი; კომპიუტერული თამაშების პროგრამები, ჩაწერილი; კომპიუტერული უზრუნველყოფის პლატფორმები, ჩაწერილი ან ჩამოტვირთვადი; ჩამოტვირთვადი გამოყენებითი პროგრამები ვირტუალური გარემოსთვის; კომპიუტერული პროგრამები, ჩაწერილი; კომპიუტერული პროგრამული უზრუნველყოფა, ჩაწერილი; კომპიუტერული პროგრამები, ჩამოტვირთვადი; კომპიუტერის ოპერაციული პროგრამები, ჩაწერილი.

35 – რეკლამა; ბიზნესის მართვა; ბიზნესის ადმინისტრირება; საოფისე მომსახურება.

42 – სამეცნიერო და ტექნოლოგიური მომსახურება და შესაბამისი სამეცნიერო კვლევები და გაფორმება; სამრეწველო ანალიზი, სამრეწველო კვლევა და სამრეწველო დიზაინი; ხარისხის კონტროლისა და ავთენტურობის დადგენის სამსახური; კომპიუტერებისა და კომპიუტერული პროგრამების შექმნა და დამუშავება.

(111) M 2026 41186 R

(151) 2026 05 04

(181) 2036 05 04

(210) AM 138690

(220) 2026 04 07

(732) შპს „ევიდა“

ე. ბედიას ქ. 33, ვაკის რაიონი, თბილისი,
საქართველო

(540)

ევიდა

(591) 161515 შავ-თეთრი

(511)

44 – სამედიცინო მომსახურება.

(111) M 2026 41187 R

(151) 2026 05 04

(181) 2036 05 04

(210) AM 138700

(220) 2026 04 08

(732) შპს „რეზი“

ვ. სარაჯიშვილის ქ. 6გ, გურჯაანი,
საქართველო

(740) გიორგი თაქთაქიშვილი

(540)



(591) ვერცხლისფერი

(531) 06.01.04; 26.04.02; 26.04.05; 26.04.16;
26.04.22; 26.04.24; 27.05.01; 27.05.17;
27.05.24; 29.01.12

(511)

7 – სამზარეულოს მანქანები, ელექტრული; ჭურჭლის სარეცხი მანქანები; სარეცხი მანქანები; სარეცხის საწური მანქანები; სათქვეფები, სადღვებლები საყოფაცხოვრებო მიზნებისათვის, ელექტრული; სამზარეულოს პროცესორები [ელექტრული]; წვეწარსაწურები, საყოფაცხოვრებო დანიშნულების, ელექტრული; მტვერსასრუტები; ხალიჩების გასაწმენდი მანქანები და მოწყობილობები, ელექტრული; კარის გასაღები და დასახური მოწყობილობები, ელექტრული.

8 – საოჯახო და სამზარეულო მჭრელი ნაკეთობა; დანა-ჩანგალი და კოვზები [სუფრის საკუთ-

ნო]; დანები; ჩანგლები; სამზარეულო დანები; ბოსტნეულის სათლელები, ხელით სამართავი; სამზარეულოს კომბაინები, ხელით სამართავი.

11 – სამზარეულოს ღუმლები; საცხობი ღუმლები; სამზარეულოს ქურები; მიკროტალღური ღუმლები [სამზარეულო აპარატურა]; ღუმლები [გამათბობელი ხელსაწყოები]; შამფურიანი მოწყობილობები; მაცივრები; სამაცივრო კარადები; სამაცივრო კამერები; სამაცივრო კონტეინერები; ჭკვიანი მაცივრები; ჭურჭლის საშრობი მანქანები; ელექტრული სწრაფსახარში ქვაბები; ტაფები, ელექტრული; ყავადნები, ელექტრული; ტოსტერები; როსტერები; ყავის მოსახალი აპარატები [როსტერები]; ჩაიდნები, ელექტრული; მრავალფუნქციური ქვაბები; გათბობის ქვაბები.

21 – უჟანგავი ფოლადის, ალუმინის, თუჯის სამზარეულო ჭურჭელი; საკვების მოსამზადებელი ჭურჭელი; ქვაბები; წნევით სახარში ქვაბები, არაელექტრული; ფრიტიურის ჭურჭელი, არაელექტრული; ტაფები; ჩაიდნები, ყავადნები, არაელექტრული; ტამბები; ჯამები; თასები; ჩამჩები; ლანგრები, სინები; წურწურები; საკარაქები; თერმოსები; შამფურები; საცრები; ფორმები [სამზარეულოს საკუთნო]; ნამცხვრის ფორმები; კოქტილის შემრევი, შეიკერი; საწურები საოჯახო მიზნებისათვის; სასმლის ჭურჭელი თბოიზოლაციით; ბლენდერები საყოფაცხოვრებო მიზნებისათვის, არაელექტრული; სადღველები, არაელექტრული; ნიჩბები (ღრმა კოვზები) საოჯახო მიზნებისათვის; ძაბრები; ხორცსაკვები, არაელექტრული; სათქვეფები საყოფაცხოვრებო მიზნებისათვის, არაელექტრული; არაელექტრული სამსხვრეველა, სამზარეულოს საკუთნო; სამზარეულოს საფქვაკვი მოწყობილობა, არაელექტრული; მარილის საფქვაკვი; არაელექტრული საფქვაკვი; მარილისა და პილპილის საფქვაკვი, ხელის; სანელებლის საფქვაკვი, არაელექტრული; ყავის არაელექტრული საფქვაკვი; წვენსაწურები საოჯახო მიზნებისათვის, არაელექტრული; გრილები [სამზარეულო საკუთნო]; ტორტის ასაღები ნიჩბები; საყოფაცხოვრებო ან სამზარეულო კონტეინერები; საბავშვო გადასატანი აბაზანები; ატრიის დასამზადებელი ხელის მოწყობილობები; პირსახოცის დასაკიდი ღეროები და რგოლები; მწერების დასაჭერი და დასახოცი ელექტრული ხელსაწყოები; საჭმლისა და სასმლის გასაცივებელი ყინულის კონტეინერები; მბრუნავი საშრობი აპარატები; ავტომატურად

ასახდელი და დასახური სანაგვე კონტეინერები.

- (111) M 2026 41188 R
- (151) 2026 05 04
- (181) 2036 05 04
- (210) AM 138698
- (220) 2026 04 08
- (732) შპს „ბიპა პარფიუმერია“
ინდუსტრიული ცენტრი, ქუჩა 3, შენობა
16, 2355, ვინერ ნოიდორფი, ავსტრია
- (740) თამარ ჯიქია
- (540)

BI KIDS

- (591) შავ-თეთრი
- (511)
- 3 – ტუალეტის საშუალებები (არასამკურნალო ჰიგიენური საშუალებები [პარფიუმერია, კოსმეტიკა, ტუალეტის საკუთვნო]; სურნელოვანი წყალი არომატის მისაცემად; ტუალეტის წყალი; სუნამოები; თეთრეულის არომატიზაციისთვის გამოსაყენებელი ნივთიერებები; ჰაერის არომატიზირებელი პრეპარატები; ტუალეტის ზეთები; ეთერზეთები არომატიზებისთვის; ესენციები არომატიზებისთვის; პირის ღრუს სავლებები, არასამედიცინო დანიშნულების; გამონასუნთქის გამაჯანსაღებელი არომატული პრეპარატები პირადი ჰიგიენისთვის; ოფლიანობის საწინააღმდეგო საშუალებები [სატუალეტო]; ოფლიანობის საწინააღმდეგო საპონი; დასაბანი საშუალებები პირადი ჰიგიენისთვის სადეზინფექციო დანიშნულებით ან დეზოდორების სახით; ბამბა, კოსმეტიკური მიზნებისათვის; კოსმეტიკური ლოსიონებით გაჟღენთილი ხელსახოცები; ყვავილოვანი წყალი კოსმეტიკური მიზნებისათვის); არასამკურნალო სხეულის წმენდისა და თავის მოვლის საშუალებები (გამწმენდი პრეპარატები; სარეცხი საშუალებები, სამრეწველო ოპერაციებში გამოყენებისა და სამედიცინო დანიშნულების გარდა; საპარსი საპნები; მშრალი შამპუნები; თმის კონდიციონერები; თმის ლოსიონები; თმის საღებავები; თმის გასასწორებელი საშუალებები; თმის ლაქი; პრეპარატები დეპილაციისთვის; პრეპარატები დეპილაციისთვის; საპარსი საშუალებები; მზის სხივებისაგან დამცავი საშუალებები [კოსმეტიკა]; ჟელეები მასაჟისთვის, არასამედიცინო დანიშნულების; მცენარეული ექსტრაქტები, კოსმეტიკური დანიშნულების; კოსმეტიკური ზეთები; კოსმეტიკური ლოსიონები; კოსმეტიკუ-

რი კრემები; ჩვილების გასამშრალელები, გაჟღენთილი გასასუფთავებელი ნივთიერებებით; კბილის პასტები; სხეულის საღებავები კოსმეტიკური დანიშნულებით; სხეულის საღებავები კოსმეტიკური დანიშნულებით; კბილის პასტები; მაკიაჟის საშუალებები; საპნები და გელები; აბაზანის (სააბაზანო) საშუალებები; კანის, თვალისა და ფრჩხილის მოვლის საშუალებები.

5 – ფარმაცევტული, სამედიცინო და ვეტერინარული პრეპარატები; სამედიცინო და ვეტერინარული პრეპარატები.

16 – ბეჭდვითი პროდუქცია, საკანცელარიო და სასწავლო ნივთები (სასწავლო მასალა, ხელსაწყობის გარდა, სასკოლო ნივთები; გლობუსები; ნაბეჭდი გეოგრაფიული რუკები; საკლასო დაფები; დაფის საწმენდები; რვეულები; უბის წიგნაკები), სახატავი ფუნჯები; ფერწერის ტილოები; პასტელი [ფანქრები]; საწერი ფუნჯები; სახაზავები; საშლელები; სამერწი მასალა; პლასტიკური მასალები ძერწვისათვის; საკერავი ნიმუშები, თარგები; საწერი და საბეჭდი საშუალებები; ერთჯერადი ქაღალდის პროდუქცია, კერძოდ, ხელსახოცები, ტუალეტის ქაღალდი და სველი ტუალეტის ქაღალდი.

21 – სუფრის ჭურჭელი, სამზარეულოს ჭურჭელი და კონტეინერები; ჭიქები, სასმისები და ბარის ნივთები (სასმელი ჭურჭელი; ლუდის კათხები; ყანწები; ჭიქები; ბოთლები; გრაფინები; მინის სათავსები [კონტეინერები]; ბოთლის გასახსნელები, კოქტეილის შემრევეები (შეიკერი); ღვინის სადგუსტაციო პიპეტები; თერმოსები, აბაზანის აქსესუარები, კერძოდ, აბაზანის სათამაშოების შესანახი კონტეინერი, ასევე, ჩამოსაკიდებლად გამოსადეგი.

24 – ტექსტილის ნაწარმი და ტექსტილის შემცვლელები; თეთრეული; საწოლის თეთრეული და საბნები; აბაზანის თეთრეული.

28 – სპორტული და ფიზიკური ვარჯიშის აღჭურვილობა; საცურაო აღჭურვილობა; სათამაშოები, თამაშები და სათამაშო ნივთები; სათამაშოების ჩანთები, ასევე, ჩამოსაკიდებლად გამოსადეგი.

(111) M 2026 41189 R
(151) 2026 05 04
(181) 2036 05 04
(210) AM 138672
(220) 2026 04 03

(732) აბილაზ მურადოვი

სპორტის ქ. 2, ბ. 71, რუსთავი, საქართველო

(740) გიორგი თაქთაქიშვილი

(540)



berllong

(591) შავ-თეთრი

(531) 09.07.19; 11.01.02; 27.05.01

(511)

8 – საოჯახო და სამზარეულო მჭრელი ნაწარმი; სამზარეულო დანები; დანები; ჩანგლები.

21 – საოჯახო და სამზარეულო ჭურჭელი და ჭურჭლეული; ხის, სილიკონის, პლასტმასისა და ბამბუკის სამზარეულო საკუთნო; ხის და ბამბუკის პურის შესანახი ყუთები; ბამბუკის კალათები საყოფაცხოვრებო მიზნებისთვის; პლასტმასის სათლები; თიხისა და ფაიფურის ჭურჭელი; მინისა და კერამიკის ჭურჭელი; მინისა და ბოროსილიკატის დოქები და კონტეინერები; ჭიქები; თეფშები; დეკორატიული თეფშები; სასაჩუქრე თეფშები; უჟანგავი ფოლადის, ალუმინის, თუჯის სამზარეულო ჭურჭელი; ქვაბები; წნევით სახარში ქვაბები, არაელექტრული; ტაფები; ჩაიდნები; ფაიფურის, კერამიკის, თიხის ან მინის ქანდაკებები, სტატუები; ფაიფურის, კერამიკის, თიხის ან მინის მხატვრული ნაწარმი; სამზარეულოს საფქვავე მოწყობილობა, არაელექტრული; მარილის საფქვავეები; არაელექტრული საფქვავეები; მარილისა და პილპილის საფქვავეები, ხელის; სანელებლის საფქვავეები, არაელექტრული; ყავის არაელექტრული საფქვავეები.

(111) M 2026 41190 R

(151) 2026 05 04

(181) 2036 05 04

(210) AM 138807

(220) 2026 04 14

(732) არარატ კოფი ლლკ

127/21, არშაკუნიაც ავენიუ, ერევანი, 0023, სომხეთი

(740) გიორგი ქართველიშვილი

(540)

ARARAT
Coffee

(591) ყავისფერი, წარინჯისფერი
(531) 27.05.01; 27.05.09; 27.05.10; 27.05.17;
29.01.12

(511)
30 – ყავა; მოუხალავი ყავის მარცვლები; ყავის
მოხალავი მარცვლები; შევსებული ყავის კაფ-
სულები; ყავაზე დამზადებული სასმელები; ყა-
ვის შემცვლელები და მათზე დაფუძნებული
სასმელები.

(111) M 2026 41191 R
(151) 2026 05 04
(181) 2036 05 04
(210) AM 138815
(220) 2026 04 16
(732) შპს „აიდიეს ბორჯომი ბევერიჯიზ
კომპანი“
პოს კაბაი ოფის პარკ 5, კურასაო, კურასაო
(740) გიორგი ჯოხარიძე
(540)

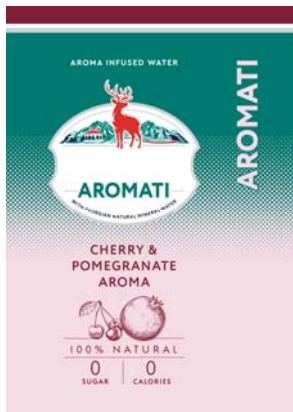

(591) მწვანე, შინდისფერი, წითელი, თეთრი
(531) 03.04.07; 05.07.07; 05.07.09; 05.07.16;
05.07.21; 06.01.02; 06.01.04; 07.01.25;
25.01.01; 25.01.15; 25.01.17; 25.01.18;
25.01.19; 27.05.01; 27.05.09; 27.05.10;
29.01.15

(511)
32 – არაალკოჰოლური სასმელები, მსუბუქი
ულკოჰოლო სასმელები.

(111) M 2026 41192 R
(151) 2026 05 04
(181) 2036 05 04
(210) AM 138885
(220) 2026 04 20
(732) შპს „პორტალ“
გოი ხუციშვილის ქ. 3, 0160, საბურთალოს
რაიონი, თბილისი, საქართველო

(540)

პორტალ Portal

(591) შავ-თეთრი
(511)
39 – ავტომობილების გაქირავება; ავტომობილე-
ბით გადაზიდვა; ავტოსადგომების მომსახურე-
ბა; ავტოფარეხის გაქირავება; ავტოტრანსპორ-
ტის სადგომების გაქირავება; ავტომობილების
გაქირავების მომსახურება; ავტომფლობელთა
შორის ხელშეკრულებების გაფორმების მომსა-
ხურება; ავტომობილების სააბონენტო მომსახუ-
რება; გადაზიდვები სატვირთო ავტოტრანს-
პორტით; გადაყვანა (მოგზაურთა -); გადაზიდ-
ვასთან დაკავშირებული საშუაშალო საქმიან-
ობა; გადაზიდვებთან დაკავშირებული ინ-
ფორმაციით უზრუნველყოფა; გაქირავება (სა-
ქონლის შესანახი კონტეინერების -); გაქირავება
(სატრანსპორტო საშუალებების დახურული
სადგომების -); გასაყიდი ავტომატების შევსება-
მომარაგება; დაჯავშნა (სატრანსპორტო საშუა-
ლებების -); დაჯავშნა (სამოგზაურო მარშრუტე-
ბის -); დატვირთვა-განტვირთვის სამუშაოები;
მძლოლთა სამსახური; მგზავრთა ტრანსპორტი-
რების ორგანიზება სხვებისთვის ონლაინ განც-
ხადებების საშუალებით; ნავიგაციური სისტე-
მების გაქირავება; სარკინიგზო გადაზიდვა;
სარკინიგზო ვაგონების გაქირავება (მხოლოდ
დასაჯდომი ადგილებით); სარკინიგზო ვაგონე-
ბის გაქირავება (სატვირთო); სატრანსპორტო
სამსახური; სამოგზაურო ტურების ორგანიზე-
ბა; სამოგზაურო ბილეთების დაჯავშნა; სარბო-
ლო მანქანების გაქირავება; სატრანსპორტო მარ-
შრუტების უზრუნველყოფა სამოგზაურო მიზ-
ნებისთვის.

(111) M 2026 41193 R
(151) 2026 05 04
(181) 2036 05 04
(210) AM 138893
(220) 2026 04 21
(732) შპს „მასტერ სერვის ჯგუფი“
სერგო ზაქარიაძის ქ. 11, ბ. 3, 0177,
თბილისი, საქართველო
(540)



(591) შავი, 5390 წითელი, 5390 ყვითელი

(531) 03.07.01; 03.07.16; 03.07.17; 03.07.19;

03.07.24; 28.11; 29.01.13

(511)

11 – გათბობის, გაგრილების, საშრობი, სავენტი-
ლაციო, წყალმომარაგების და სანიტარული აპა-
რატურა და დანადგარები; გათბობის ქვაბები;
ცენტრალური გათბობის რადიატორები.

საერთაშორისო სასაქონლო ნიშანი, რომელზეც გამოტანილია ბაღაწყვეტილება ღაცვის მინიჭების შესახებ

გადაწყვეტილების გასაჩივრება შესაძლებელია საქპატენტის სააპელაციო პალატაში გამოქვეყნებიდან 3 თვის ვადაში ან მცხეთის რაიონული სასამართლოს ადმინისტრაციულ საქმეთა კოლეგიაში 1 თვის ვადაში (მის.: ქ. მცხეთა, სამხედროს ქ. №17).

(260) AM 2026 132031 A

(800) 1836153

(151) 2024 10 31

(891) 2024 10 31

(731) Shenzhen Comix Group Co., Ltd.

Comix Science & Technology Park,
No. 18 Jinxiu Rd., Pingshan District,
Shenzhen, China

(540)

(591) Black, white

(531) 27.05.01

(511)

2 – Printing ink; toner for photocopiers; mastic [natural resin]; toner cartridges, filled, for printers and photocopiers; toner for printing; dyes; paints; anti-corrosive preparations; pigments; colorants for use in the manufacture of food.

8 – Scissors for children; knives [hand tools]; scissors; garden tools, hand-operated; hand tools, hand-operated; glass cutters; hobby knives [scalpels]; palette knives; tweezers; graving tools [hand tools].

9 – Electronic tags for goods; interactive touchscreen terminals; electronic pens; tablet computers; computer peripheral devices; computer memory devices; pocket calculators; electronic interactive whiteboards; computers; downloadable mobile phone software applications; USB flash drives; central processing units for processing information, data, sound and images; scanners [data processing equipment]; toner cartridges, unfilled, for printers and photocopiers; mechanisms for coin-operated apparatus; cash registers; apparatus to check franking; counterfeit coin detectors; voting machines; holograms; hemline markers; dictating machines; chronographs [time recording apparatus]; facsimile machines; photocopiers; punched card machines for offices; weighing apparatus and instruments; measuring tapes; digital signs; cases for smartphones; wearable activity trackers; smartphones in the shape of a watch; telephone apparatus; portable media players; digital photo frames; earphones; camcorders; bags for photographic apparatus; selfie sticks [hand-held monopods]; cameras [photography]; audiovisual teaching apparatus; surveying instruments; optical apparatus and instruments; materials for electricity mains [wires, cables]; fluorescent screens; remote control

apparatus; magnetic cores; semiconductors; light-emitting diodes [LED]; optical fibres [light conducting filaments]; lightning conductors; electric installations for the remote control of industrial operations; ionization apparatus not for the treatment of air or water; fire extinguishing apparatus; radiological apparatus for industrial purposes; protection devices for personal use against accidents; theft prevention installations, electric; spectacles; batteries, electric; films, exposed; sunglasses for pets; electronic collars to train animals; animal signalling rattles for directing livestock; egg-candlers; sports whistles; decorative magnets; refrigerator magnets; dog whistles.

16 – Paper; copying paper [stationery]; towels of paper; cardboard; note books; pads [stationery]; printed publications; pictures; wrapping paper; staples for paper; bookbinding material; staplers for paper; paper shredders for office use; pencil sharpening machines, electric or non-electric; paper cutters [office requisites]; punches [office requisites]; drawing pins; paper clasps; pen cases; erasers; stationery; clipboards; folders for papers; paper-clips; pencil holders; correcting fluids [office requisites]; document files [stationery]; school supplies [stationery]; ink; stamp pads; whiteboard pens; steel pens; writing instruments; cases for pens; gummed tape [stationery]; starch paste [adhesive] for stationery or household purposes; drawing instruments; drawing materials; inking ribbons; franking machines for office use; typewriters, electric or non-electric; writing chalk; teaching materials [except apparatus]; architects' models; mezuzah parchments; mezuzah cases.

20 – Office furniture; furniture; display boards; work benches; newspaper display stands; filing cabinets; magazine racks; picture frames; decorative mirrors; showcases [furniture].

(260) AM 2026 132032 A

(800) 1836195

(151) 2024 07 31

(891) 2024 07 31

(731) Chastnoe proizvodstvennoe unitarnoe

predpriyatie "Darida"

ul. Linejnaja, 1a, ag. Zhdanovich, 223028

Minskij rajon, Minskaja oblast',

Belarus

(540)



(591) Dark blue, dark red, gold, shades of gold and white

(531) 05.07.22; 11.03.02; 24.17.25; 25.01.15; 27.05.01; 29.01.14

(526) The verbal element "RUM & COLA".

(511)

33 – Alcoholic cocktails; alcoholic cocktails with the addition or flavor of rum and cola.

(260) AM 2026 132034 A

(800) 1836221

(151) 2024 11 07

(891) 2024 11 07

(731) Limited Liability Company "DATAUNIVERSE"

Leningradsky Ave., Building 31A, Building 1, Room 4/5, Floor/Office 5/15, municipal district, Begovoy, RU-125284 Moscow, Russian Federation

(540)



(591) Blue, light turquoise and white

(531) 07.01.18; 24.15.01; 27.05.01; 29.01.12

(511)

9 – 3D spectacles; DVD players; breathing apparatus for underwater swimming; telephone apparatus; ear plugs for divers; binoculars; encoded identification bracelets, magnetic; video baby monitors; hands-free kits for telephones; headsets for playing video games; dive skins; holograms; holders adapted for mobile telephones and smartphones; electronic interactive whiteboards; electronic notice boards; life jackets; reflective safety vests; nose clips for divers and swimmers; downloadable emoticons for mobile phones; eyewear; reflective articles for wear, for the prevention of accidents; riding helmets; electronic book readers; electronic agendas; dashboard mats adapted for holding mobile telephones and smartphones; directional compasses; marine compasses; computers; diving suits; magnets; decorative magnets; divers' masks; portable media players; digital weather stations; monitors [computer hardware]; monitors [computer programs]; data

sets, recorded or downloadable; sound recording carriers; magnetic data media; downloadable application software for virtual environments; computer game software, recorded; computer software, recorded; downloadable computer software for managing crypto asset transactions using blockchain technology; software as a medical device [SaMD], downloadable; computer hardware; spectacle frames; spectacles; anti-glare glasses; sunglasses; goggles for sports; biometric passports; electronic pocket translators; gloves for divers; data gloves; computer software platforms, recorded or downloadable; protective films adapted for computer screens; protective films adapted for smartphones; sound recording strips; mobile phone screen protectors; stands adapted for laptops; in-car telephone handset cradles; personal digital assistants [PDAs]; weight belts for divers; life belts; fuses; computer software applications, downloadable; downloadable computer software applications for minting non-fungible tokens [NFTs]; computer programs, recorded; computer game software, downloadable; computer programs, downloadable; computer operating programs, recorded; computer screen saver software, recorded or downloadable; walkie-talkies; security surveillance robots; teaching robots; telepresence robots; user-programmable humanoid robots, not configured; humanoid robots with artificial intelligence for preparing beverages; humanoid robots having communication and learning functions for assisting and entertaining people; signalling whistles; sports whistles; nets for protection against accidents; fire alarms; signals, luminous or mechanical; sirens; electronic access control systems for interlocking doors; autonomous navigation systems for ships; scanners for data processing; hand-held electronic dictionaries; smart speakers; integrated circuit cards [smart cards]; smartglasses; smartphones; foldable smartphones; smartwatches; audiovisual teaching apparatus; charging stations for electric vehicles; radiotelegraphy sets; radiotelephony sets; spectacle lenses; optical glass; personal stereos; bags adapted for laptops; parking meters; mileage recorders for vehicles; cordless telephones; mobile telephones; ticket dispensing terminals, electronic; credit card terminals; interactive touchscreen terminals; point-of-sale [POS] terminals; self-checkout terminals; transponders; resuscitation training simulators; vehicle breakdown warning triangles; headgear being protective helmets; baby monitors; railway traffic safety appliances; data processing apparatus; theft prevention installations, electric; mobile phone chargers; acoustic alarms; life-saving apparatus and equipment; couplers [data processing equipment]; wearable activity trackers; anti-theft warning apparatus; computer peripheral devices; acoustic couplers; alarms; fog signals, non-explosive; rescue flares, non-explosive and non-pyrotechnic; whistle alarms; readers [data processing equipment]; electric and electronic effects units for musical instruments; bar code readers; head-up display apparatus for vehicles; downloadable ring to-

nes for mobile phones; downloadable image files; downloadable music files; downloadable digital music files authenticated by non-fungible tokens [NFTs]; downloadable digital image files authenticated by non-fungible tokens [NFTs]; animated cartoons; USB flash drives; magic lanterns; signal lanterns; optical lanterns; cameras [photography]; digital photo frames; containers for contact lenses; contact lens cases incorporating ultrasonic cleaning functions; spectacle cases; cases for smartphones; cases especially made for photographic apparatus and instruments; home automation hubs; spectacle chains; time clocks [time recording devices]; sleeves for laptops; covers for personal digital assistants [PDAs]; covers for tablet computers; covers for smartphones; cases for smartphones incorporating a keyboard; virtual reality headsets; protective helmets; protective helmets for sports; neural helmets, not for medical purposes; head guards for sports; lifeboats; cell phone straps; spectacle cords; tripods for cameras; downloadable graphics for mobile phones; software for searching and detecting transportation tariffs, providing accommodation and offers for travelers, for creating a travel route and booking for travel and booking transportation, accommodation and offers for travelers interactively and via mobile communication devices.

16 – Fountain pens; aquarelles; albums; almanacs; atlases; banners of paper; paper bows, other than haberdashery or hair decorations; name badges [office requisites]; table linen of paper; tickets; baggage claim check tags of paper; tags for index cards; forms, printed; announcement cards [stationery]; glitter for stationery purposes; note books; drawing pads; pads [stationery]; wristbands for the retention of writing instruments; pamphlets; booklets; paper; wrapping paper; blotters; signboards of paper or cardboard; bunting of paper; newspapers; terrestrial globes; engravings; slate pencils; document holders [stationery]; pencil holders; penholders; page holders; holders for cheque books; holders for stamps [seals]; name badge holders [office requisites]; diagrams; adhesive tape dispensers [office requisites]; magnetic boards being office requisites; cream containers of paper; correcting fluids [office requisites]; magazines [periodicals]; money clips; clips for name badge holders [office requisites]; pen clips; bookmarks; periodicals; printed publications; graphic representations; calendars; tracing patterns; pencils; pencil lead holders; pictures; transfers [decalcomanias]; paintings [pictures], framed or unframed; colouring pictures; cardboard; wood pulp board [stationery]; cards; trading cards, other than for games; catalogues; paintbrushes; painters' brushes; writing brushes; books; colouring books; manifolds [stationery]; comic books; mats of paper for beer glasses; desk mats; tablemats of paper; envelopes [stationery]; boxes of paper or cardboard; printed coupons; erasers; paper ribbons, other than haberdashery or hair decorations; flyers; absorbent sheets of paper or plastic for foodstuff packaging; hu-

midity control sheets of paper or plastic for foodstuff packaging; viscose sheets for wrapping; sheets of reclaimed cellulose for wrapping; architects' models; graphic prints; teaching materials [except apparatus]; packing [cushioning, stuffing] materials of paper or cardboard; bags [envelopes, pouches] of paper or plastics, for packaging; painters' easels; bibs of paper; stickers [stationery]; writing cases [stationery]; writing cases [sets]; printed sheet music; passport holders; covers [stationery]; protective covers for books; musical greeting cards; greeting cards; postcards; folders for papers; pastels [crayons]; pen cases; posters; clipboards; plastic bubble film for wrapping; plastic film for wrapping; transparencies [stationery]; coasters of paper; bookends; stands for pens and pencils; stamp stands; face towels of paper; towels of paper; writing materials; writing instruments; printed matter; lithographic works of art; prospectuses; printed timetables; indexes; drawing pens; marking pens [stationery]; tissue paper; tissues of paper for removing make-up; paper wipes for cleaning; place mats of paper; table napkins of paper; tablecloths of paper; paperclips; clips for offices; carrier bags of paper or plastic; writing or drawing books; stationery; pencil sharpeners, electric or non-electric; stencil plates; stencils for decorating food and beverages; plastic blister packs for packaging; bottle wrappers of paper or cardboard; manuals [handbooks]; figurines of papier mâché; paper coffee filters; flags of paper; flip charts; photo-engravings; photographs [printed]; stencil cases; canvas for painting; stencils; stencils [stationery]; advertisement boards of paper or cardboard; shields [paper seals]; prints [engravings]; labels of paper or cardboard; instructional and teaching materials; artists' materials; stationery and office requisites, except furniture; packing cardboard; packaging material made of starches; drawing materials; sketching materials.

35 – Computerized file management; demonstration of goods; opinion polling; business management and organization consultancy; business organization consultancy; business management consultancy; marketing; marketing in the framework of software publishing; influencer marketing; marketing through product placement for others in virtual environments; targeted marketing; updating and maintenance of information in registries; updating and maintenance of data in computer databases; online retail services for downloadable ring tones; online retail services for downloadable and pre-recorded music and movies; online retail services for downloadable digital music; organization of exhibitions for commercial or advertising purposes; arranging and conducting of commercial events; arranging newspaper subscriptions for others; arranging subscriptions to electronic toll collection [ETC] services for others; organization of trade fairs; payroll preparation; data search in computer files for others; sales prospecting for others; business partnership search; sponsorship search; business management assistance; commercial or industrial management as-

sistance; providing business information; providing business information via a website; providing commercial and business contact information; providing telephone directory information; providing commercial information and advice for consumers in the choice of products and services; providing user reviews for commercial or advertising purposes; providing user rankings for commercial or advertising purposes; provision of an online marketplace for buyers and sellers of downloadable digital image files authenticated by non-fungible tokens [NFTs]; provision of an online marketplace for buyers and sellers of goods and services; presentation of goods on communication media, for retail purposes; media relations services; sales promotion for others; promotion of goods and services through sponsorship of sports events; promotion of goods through influencers; production of teleshopping programmes; consumer profiling for commercial or marketing purposes; publication of publicity texts; radio advertising; development of marketing concepts; development of advertising concepts; development of business organization strategies relating to corporate social responsibility; distribution of samples; dissemination of advertising matter; direct mail advertising; registration of written communications and data; advertising; outdoor advertising; online advertising on a computer network; advertising by mail order; pay per click advertising; television advertising; compilation of statistics; compilation of information into computer databases; systemization of information into computer databases; corporate communications services; negotiation of business contracts for others; business management of performing artists; interim business management; business management of sports people; outsourced administrative management for companies; business management of hotels; business management of reimbursement programmes for others; administration of frequent flyer programs; administrative processing of purchase orders; import-export agency services; commercial information agency services; administrative services for the relocation of businesses; public relations; business consultancy services for digital transformation; advisory services for business management; lead generation services; online ordering services in the field of restaurant take-out and delivery; market intelligence services; appointment reminder services [office functions]; data processing services [office functions]; website traffic optimization; appointment scheduling services [office functions]; search engine optimization for sales promotion; retail services for works of art provided by art galleries; retail services relating to downloadable digital image files authenticated by non-fungible tokens [NFTs]; gift registry services; price comparison services; business intermediary services relating to the matching of various professionals with clients; reception services for visitors [office functions]; advertising services to create brand identity for others; procurement services for others [purcha-

sing goods and services for other businesses]; shorthand; outsourcing services [business assistance]; telemarketing services; telephone answering for unavailable subscribers; telephone switchboard services; photocopying services; business efficiency expert services; business services; business advisory and information services; recruitment agency services; secretarial services; business evaluations; promoting the goods and services of others; office machines and equipment rental; commercial intermediation services; retail and wholesale services; retail store and wholesale store services; retail services provided by means of mail order catalogs; services for the retail sale of goods using teleshopping or Internet sites; retail and wholesale services, including online retail and wholesale services; retail and wholesale services, namely through social networks, marketplaces and the Internet; distribution of goods for advertising purposes; administration of the business affairs of franchises; business advisory services relating to the establishment of franchises; wholesale services for software; retail and wholesale services, namely gift certificates; retail services for computer software.

36 – Rental of apartments; rental of real estate; rent collection; issuance of gift certificates; issuance of travellers' cheques; issuance of credit cards; issuance of prepaid vouchers; issuance of prepaid gift cards; capital investment; crowdfunding; financial management; processing of debit card payments; processing of credit card payments; organization of monetary collections; real estate appraisal; financial evaluation [insurance, banking, real estate]; electronic funds transfer; electronic funds transfer provided via blockchain technology; insurance brokerage; real estate brokerage; providing insurance information; providing rebates at participating establishments of others through use of a membership card; providing financial information; providing financial information via a website; charitable fund raising; financial sponsorship; life insurance underwriting; health insurance underwriting; accident insurance underwriting; fire insurance underwriting; marine insurance underwriting; apartment house management; real estate management; financial management of reimbursement payments for others; administration of financial affairs; car broker services; real estate agency services; stock brokerage services; real estate services; accommodation bureau services [apartments]; mobile banking services; online banking services rendered in virtual environments; e-wallet payment services; financing services; safe deposit services; surety services; provident fund services; savings bank services; financial customs brokerage services; mutual funds; deposits of valuables.

39 – Air transport; motor coach rental; car rental; boat rental; rental of atmospheric diving suits; rental of diving bells; rental of motor racing cars; garage rental; rental of aircraft engines; rental of safety seats for children, for vehicles; rental of photography drones;

rental of surveillance drones; railway coach rental; rental of storage containers; rental of wheelchairs; rental of vehicle roof racks; rental of horses for transportation purposes; aircraft rental; parking place rental; rental of freezers; rental of navigational systems; railway truck rental; rental of security drones; rental of warehouses; rental of tractors; vehicle rental; refrigerator rental; rental of storage lockers; rental of electric wine cellars; travel reservation; booking of seats for travel; transport reservation; towing; vehicle breakdown towing services; water distribution; water supplying; delivery of newspapers; message delivery; delivery of goods; delivery of goods by mail order; parcel delivery; flower delivery; replenishment of vending machines; launching of satellites for others; transportation logistics; cloakroom services; rescue operations [transport]; locating and tracking of cargo for transportation purposes; locating and tracking of people for transportation purposes; arranging of cruises; arranging of transportation for travel tours; arranging of passenger transportation services for others via an online application; arranging for travel visas and travel documents for persons travelling abroad; armoured-car transport; hauling; carting; transport and storage of waste; transporting furniture; lighterage services; ferry-boat transport; removal services; transport of travellers; guarded transport of valuables; bus transport; car transport; barge transport; boat transport; railway transport; marine transport; passenger transport; river transport; ambulance transport; tram transport; portering; piloting of civilian drones; refloating of ships; cash replenishment of automated teller machines; shipbrokerage; freight brokerage [forwarding (Am.)]; transport brokerage; providing driving directions for travel purposes; providing traffic information; providing information relating to storage services; providing transportation information; stevedoring; unloading cargo; electricity distribution; distribution of energy; packaging of goods; collection of domestic and industrial waste and trash; collection of recyclable goods [transport]; carpooling services; ice-breaking; piloting; escorting of travellers; transport of captured carbon dioxide for others; space transport; cable car transport; transport by pipeline; wrapping of goods; operating canal locks; car park services; car subscription services; chauffeur services; pleasure boat transport; car sharing services; courier services [messages or merchandise]; salvaging; salvage of ships; services for transporting legal documents; gift wrapping; bottling services; underwater salvage; taxi transport; transport; transport services for sightseeing tours; luggage storage; franking of mail; freight [shipping of goods]; freighting; physical storage of electronically stored data or documents; storage of captured carbon dioxide for others; temporary storage of keys; boat storage; storage of goods; storage; freight forwarding; providing travel information via an online searchable database; travel information services; travel information services, namely the provision of tra-

vel-related information interactively and via mobile communication devices; providing reviews of travel service providers, travel destinations and local attractions through a global computer network; arranging of excursions; traffic information; travel agency services; travel agency services for the arrangement of travels; distribution [delivery of goods].

41 – Academies [education]; rental of audio equipment; rental of video cameras; rental of video cassette recorders; rental of show scenery; rental of sound recordings; toy rental; rental of cinematographic apparatus; rental of motion pictures; rental of indoor aquaria; games equipment rental; rental of stadium facilities; rental of artwork; rental of skin diving equipment; rental of sports equipment, except vehicles; rental of sports grounds; rental of tennis courts; rental of training simulators; rental of electronic book readers; rental of humanoid robots having communication and learning functions for entertaining people; mobile library services; lending library services; booking of seats for shows; videotaping; physical education; production of music; discotheque services; dubbing; publication of books; research in the field of education; escape room [entertainment]; film distribution; health club services [health and fitness training]; layout services, other than for advertising purposes; screenplay writing; music education; religious education; teaching; aikido instruction; gymnastic instruction; judo instruction; correspondence courses; practical training [demonstration]; training services provided via simulators; organization of balls; organization of exhibitions for cultural or educational purposes; providing recreation facilities; arranging and conducting of colloquiums; arranging and conducting of congresses; arranging and conducting of conferences; arranging and conducting of concerts; arranging and conducting of workshops [training]; arranging and conducting of in-person educational forums; arranging and conducting of entertainment events; arranging and conducting of seminars; arranging and conducting of symposiums; arranging and conducting of sports events; organization of competitions [education or entertainment]; arranging of beauty contests; organization of cosplay entertainment events; organization of fashion shows for entertainment purposes; organization of electronic sports competitions; organization of shows [impresario services]; organization of sports competitions; vocational guidance [education or training advice]; amusement park services; transfer of business knowledge and know-how [training]; know-how transfer [training]; vocational retraining; directing of shows; providing online videos, not downloadable; providing online virtual guided tours; providing information in the field of education; providing information relating to recreational activities; providing information in the field of entertainment; providing online music, not downloadable; providing television programmes, not downloadable, via video-on-demand services; providing films, not downloadable, via video-on-demand

services; providing facilities for playing Live Action Role Playing [LARP] games; providing online images, not downloadable; providing user reviews for entertainment or cultural purposes; providing golf facilities; providing user rankings for entertainment or cultural purposes; providing sports facilities; providing amusement arcade services; cinema presentations; providing online electronic publications, not downloadable; presentation of circus performances; presentation of variety shows; presentation of live performances; theatre productions; presenting museum exhibitions; conducting guided climbing tours; conducting fitness classes; educational examination; production of podcasts; film production, other than advertising films; rental of videotapes; electronic desktop publishing; online publication of electronic books and journals; writing of texts; sado instruction [tea ceremony instruction]; zoological garden services; news reporters services; film directing, other than advertising films; party planning [entertainment]; captioning; subtitling; sign language interpretation; tutoring; entertainer services; holiday camp services [entertainment]; gambling services; e-sports services; conducting guided tours; video editing services for events; video imaging services by drone; disc jockey services; sound engineering services for events; game services provided online from a computer network; games library services; personal trainer services [fitness training]; providing casino facilities [gambling]; calligraphy services; karaoke services; movie studio services; songwriting; cultural, educational or entertainment services provided by art galleries; multimedia library services; modelling for artists; nightclub services [entertainment]; educational services provided by schools; orchestra services; simulated travel services provided in virtual environments for entertainment purposes; scriptwriting, other than for advertising purposes; educational assistance services for persons with individual needs; physical fitness assessment services for training purposes; face painting; ticket agency services [entertainment]; music composition services; entertainment services; entertainment services provided in virtual environments; coaching [training]; lighting technician services for events; sport camp services; recording studio services; photographic imaging services by drone; nursery schools; photography; photographic reporting; timing of sports events; production of shows.

42 – Computer system analysis; rental of web servers; rental of computer software; computer rental; rental of data centre facilities; rental of user-programmable humanoid robots, not configured; blockchain as a service [BaaS]; recovery of computer data; business card design; graphic design of promotional materials; interior design; industrial design; graphic arts design; computer virus protection services; engineering; installation of computer software; material testing; research and development of new products for others; scientific and technological research in the field of natu-

ral disasters; scientific research; scientific research in the field of environmental protection; underwater exploration; research in the field of excavation; technological research; website design consultancy; computer security consultancy; artificial intelligence consultancy; computer technology consultancy; consultancy in the design and development of computer hardware; internet security consultancy; computer software consultancy; technological consultancy; quality control; vehicle roadworthiness testing; mining of crypto assets; updating of computer software; monitoring of computer systems to detect breakdowns; monitoring of computer systems for detecting unauthorized access or data breach; electronic monitoring of credit card activity to detect fraud via the internet; monitoring of computer system operation by remote access; electronic monitoring of personally identifying information to detect identity theft via the internet; writing of computer code; software as a service [SaaS]; maintenance of computer software; design of show scenery; design of interior decor; urban planning; platform as a service [PaaS]; providing virtual computer systems through cloud computing; providing online geographic maps, not downloadable; providing geographic information; providing information relating to computer technology and programming via a website; providing online non-downloadable computer software; providing online non-downloadable computer software for minting non-fungible tokens [NFTs]; providing search engines for the internet; conversion of computer programs and data, other than physical conversion; conducting technical project studies; computer programming of smart contracts on a blockchain; computer system design; golf course design; rental of smartglasses; design of prototypes; unlocking of mobile phones; hosting computer websites; development of video and computer games; development of computer platforms; computer software design; archaeological excavation; information technology [IT] support services [troubleshooting of software]; creating and designing website-based indexes of information for others [information technology services]; creating and maintaining websites for others; computer graphic design for video projection mapping; design of computer-simulated models; computer programming; technical writing; duplication of computer programs; computer programming services for data processing; user authentication services using single sign-on technology for online software applications; cartographic or thermographic measurement services by drone; logo design services; styling [industrial design]; cartography services; software engineering services for data processing; hosting virtual environments; hosting software platforms for virtual reality-based work collaboration; server hosting; electronic data storage; providing online software, non-downloadable, for searching and detecting transportation tariffs, providing accommodation and offers for travelers, for creating a travel route and booking for travel and booking tran-

sportation, accommodation and offers for travelers interactively and through mobile communication devices; providing online software, non-downloadable, for the service of an interactive database showing travel information.

43 – Accommodation bureau services [hotels, boarding houses]; rental of temporary accommodation; rental of drinking water dispensers; rental of holiday accommodation; rental of cooking apparatus; rental of kitchen sinks; rental of furniture; rental of lighting apparatus; rental of office furniture; rental of tents; rental of transportable buildings; rental of portable dressing rooms; rental of meeting rooms; rental of robots for preparing beverages; rental of chairs, tables, table linen, glassware; hotel reservations; boarding house bookings; temporary accommodation reservations; information and advice in relation to the preparation of meals; boarding for animals; temporary accommodation provided by halfway houses; reception services for temporary accommodation [management of arrivals and departures]; food sculpting; decorating of food; cake decorating; tourist home services; bar services; ghost kitchen services; day-nursery [crèche] services; retirement home services; hookah lounge services; snack-bar services; café services; cafeteria services; providing campground facilities; personal chef services; motel services; boarding house services; food reviewing services [provision of information about food and drinks]; food and drink catering; reception services for temporary accommodation [conferment of keys]; hotel accommodation services; animal pound services; restaurant services; washoku restaurant services; udon and soba restaurant services; take-away restaurant services; self-service restaurant services; canteen services.

(260) AM 2026 132177 A

(800) 1837773

(151) 2024 12 09

(891) 2024 12 09

(731) IMILE DELIVERY SERVICES L.L.C

Dubai Investment Park (2), SHED number (2), nearby, PepsiCo roundabout, Dubai, United Arab Emirates

(540)



(591) Dark blue, light blue, yellow and white

(531) 26.04.18; 27.05.01; 29.01.14

(511)

39 – Packaging and storage of goods; transport; packaging articles for transportation; packaging articles

to the order and specification of others; packaging clothing articles for transportation; packaging of goods; packaging of goods in transit; packaging services; packing articles for transportation; storage and delivery of goods; transportation and storage; warehouse storage; transport services; transportation and delivery of goods; transportation logistics; provision of warehousing services and facilities; warehousing services; providing information relating to warehousing services.

(260) AM 2026 132379 A

(800) 1839495

(151) 2024 07 31

(891) 2024 07 31

(731) Chastnoe proizvodstvennoe unitarnoe predpriyatie "Darida"

ul. Linejnaja, 1a, ag. Zhdanovichi, Minskij rajon, 223028 Minskaja oblast', Belarus

(540)



(591) Dark purple, pink, gold, shades of gold, white and red

(531) 25.01.15; 25.07.01; 27.05.01; 29.01.15

(526) Verbal elements "FRIZZANTE" and "ROSE".

(511)

33 – Wine; sparkling wines; piquette; wine-based beverages; alcoholic cocktails with the addition or flavor of wine.

(260) AM 2026 132380 A

(800) 1839496

(151) 2024 07 31

(891) 2024 07 31

(731) Chastnoe proizvodstvennoe unitarnoe predpriyatie "Darida"

ul. Linejnaja, 1a, ag. Zhdanovichi, Minskij rajon, 223028 Minskaja oblast', Belarus

(540)



(591) Dark blue, light blue, gold, shades of gold and white
 (531) 11.03.01; 11.03.02; 11.03.06; 24.17.25; 25.01.15; 26.11.08; 27.05.02; 29.01.13
 (526) The verbal element "GIN & LEMON"
 (511)
 33 – Alcoholic cocktails; alcoholic cocktails with the addition or flavor of gin and lemon.

(260) AM 2026 134599 A
 (800) 1863280
 (151) 2025 03 11
 (891) 2025 03 11
 (731) EGIS Gyógyszergyár Zrt.
 30-38 Keresztúri út, H-1106 Budapest, Hungary
 (540)

CLENIREVE

(591) Black, white
 (511)
 5 – Pharmaceutical preparations for human use; vitamin preparations; food supplements; dietary supplements and dietetic preparations; medicinal ointments; medicated skin creams; antiseptic preparations; disinfectants; all of the aforementioned goods of therapeutic wound care.

(260) AM 2026 134604 A
 (800) 1863410
 (151) 2025 02 03
 (891) 2025 02 03
 (731) Unilever Rus, LLC
 Sergey Makeev str., 13, RU-123022 Moscow, Russian Federation
 (540)



(591) Black, white
 (531) 27.05.01; 28.05
 (511)
 30 – Ice cream; sorbets [ices].

(260) AM 2026 134696 A
 (800) 1864340
 (151) 2025 04 17
 (891) 2025 04 17
 (731) Beijing Roborock Technology Co., Ltd.
 Room 1001, Floor 10, Building 3, Yard 17, Anju Road, Changping District, Beijing, China
 (540)



(591) Black, white
 (531) 27.05.01
 (511)
 9 – Battery chargers; wireless chargers; wireless battery chargers; battery charging devices; charging devices for rechargeables; rechargeable batteries; power wires; electrical adapters; batteries, electric; mobile power supply [rechargeable batteries]; switches, electric; light dimmers [regulators], electric; gender changers in the nature of electrical adapters; connectors [electricity]; liquid crystal display [LCD] screens; light-emitting diodes [LED]; regulating apparatus, electric; power switches; power connectors; light switches; plugs, sockets and other contacts (electrical connections); remote control apparatus; time switches, automatic; video screens; electric sockets; moveable sockets; couplings, electric; liquid crystal displays (LCD).

(260) AM 2026 134829 A
 (800) 1866525
 (151) 2025 02 03
 (891) 2025 02 03
 (731) Unilever Rus, LLC
 Sergey Makeev str., 13, RU-123022 Moscow, Russian Federation
 (540)



(591) White, dark green and light green
 (531) 01.15.15; 05.03.13; 05.03.14; 28.05; 29.01.12
 (511)
 30 – Ice cream; sorbets [ices].

(260) AM 2026 134913 A
 (800) 1867347
 (151) 2025 06 04
 (891) 2025 06 04
 (731) Apple Inc.
 One Apple Park Way, Cupertino CA 95014, USA
 (540)

CARPLAY ULTRA

(591) Black, white
 (511)
 9 – Computers; computer peripheral devices; computer hardware; radios and radio receivers; car audio apparatus, namely, radio receivers, audio receivers, stereo receivers, and devices for hands-free use of mobile phones; global positioning system (GPS) devices; wireless communication devices for voice, data, or image transmission; downloadable and recorded com-

puter software used for the control of communication devices by voice command; downloadable and recorded computer operating software allowing a motor vehicle driver to operate the telephone, messaging, navigation, and audio player functions of a mobile device using vehicle controls; downloadable and recorded computer software for use on digital electronic devices for the purpose of allowing motor vehicle drivers to operate the telephone, messaging, navigation and audio player functions of a mobile device using vehicle controls; downloadable and recorded global positioning system (GPS) computer software for navigation in motor vehicles; downloadable and recorded computer software for providing information in the fields of travel and tourism, travel planning, navigation, travel route planning, geographic, destination, transportation and traffic information, driving and walking directions, customized mapping of locations, street atlas information, electronic map display, and destination information; downloadable and recorded computer software for use in organizing, transmitting and reviewing text, data, and audio files in connection with audio players, media players, telephones, and handheld digital electronic devices.

(260) AM 2026 134914 A
 (800) 1867371
 (151) 2024 08 08
 (891) 2024 08 08
 (731) BAMBİ MOBİLYA VE YATAK SANAYİ ANONİM ŞİRKETİ
 YAZIBAŞI MAHALLESİ 9223 SOKAK 8,
 Torbalı, İzmir, Türkiye
 (540)



(591) Black, white
 (531) 27.05.01; 27.05.09; 27.05.24
 (511)
 20 – Furniture, made of any kind of material; mattresses; pillows; air mattresses and cushions, not for medical purposes, water beds; beds; bed bases; bed headboards; bedside tables.
 35 – The bringing together, for the benefit of others, of a variety of goods, namely, furniture, made of any kind of material, mattresses, pillows, air mattresses and cushions, not for medical purposes, water beds, beds, bed bases, bed headboards, bedside tables, enabling customers to conveniently view and purchase those goods, such services may be provided by retail

stores, wholesale outlets, by means of electronic media or through mail order catalogues.

(260) AM 2026 134915 A
 (800) 1867490
 (151) 2025 05 15
 (891) 2025 05 15
 (731) EGIS Gyógyszergyár Zrt.
 30-38 Keresztúri út, H-1106 Budapest,
 Hungary
 (540)

СИМПЛИСЕПТ

(591) Black, white
 (531) 28.05
 (511)
 5 – Pharmaceutical preparations for human use; vitamin preparations; food supplements; dietary supplements and dietetic preparations; medicinal ointments; medicated skin creams.

(260) AM 2026 135000 A
 (800) 1867745
 (151) 2025 05 14
 (891) 2025 05 14
 (731) EGIS Gyógyszergyár Zrt.
 30-38 Keresztúri út, H-1106 Budapest,
 Hungary
 (540)

SYMPLISEPT

(591) Black, white
 (511)
 5 – Pharmaceutical preparations for human use; vitamin preparations; food supplements; dietary supplements and dietetic preparations; medicinal ointments; medicated skin creams.

საერთაშორისო სასპონლო ნომერი, რომელსაც მიენიჭა დაცვა
საქართველოში

(260) AM 2026 120184 A
(800) 1693109
(151) 2022 07 20
(181) 2032 07 20
(891) 2022 07 20
(511) 3, 5

(260) AM 2026 129730 A
(800) 1233131
(151) 2014 12 15
(181) 2044 12 15
(891) 2024 08 01
(511) 33

(260) AM 2026 125201 A
(800) 1756328
(151) 2023 05 25
(181) 2033 05 25
(891) 2023 05 25
(511) 29

(260) AM 2026 129794 A
(800) 1806811
(151) 2024 05 30
(181) 2034 05 30
(891) 2024 05 30
(511) 25

(260) AM 2026 125202 A
(800) 1756329
(151) 2023 05 25
(181) 2033 05 25
(891) 2023 05 25
(511) 30

(260) AM 2026 129795 A
(800) 1806827
(151) 2024 06 14
(181) 2034 06 14
(891) 2024 06 14
(511) 37

(260) AM 2026 125968 A
(800) 1765479
(151) 2023 09 25
(181) 2033 09 25
(891) 2023 09 25
(511) 34

(260) AM 2026 129814 A
(800) 1807413
(151) 2024 06 13
(181) 2034 06 13
(891) 2024 06 13
(511) 34

(260) AM 2026 126044 A
(800) 1766192
(151) 2023 10 09
(181) 2033 10 09
(891) 2023 10 09
(511) 7

(260) AM 2026 129815 A
(800) 1807419
(151) 2024 06 24
(181) 2034 06 24
(891) 2024 06 24
(511) 30

(260) AM 2026 126223 A
(800) 1769060
(151) 2023 10 11
(181) 2033 10 11
(891) 2023 10 11
(511) 30, 32, 32, 43

(260) AM 2026 129817 A
(800) 1058186
(151) 2010 11 09
(181) 2030 11 09
(891) 2024 06 27
(511) 16

(260) AM 2026 129444 A
(800) 1802302
(151) 2024 02 13
(181) 2034 02 13
(891) 2024 02 13
(511) 9, 28, 41

(260) AM 2026 130944 A
(800) 1822239
(151) 2024 10 18
(181) 2034 10 18
(891) 2024 10 18
(511) 29, 30, 32

(260) AM 2026 131565 A
 (800) 1213023
 (151) 2014 03 17
 (181) 2034 03 17
 (891) 2024 12 12
 (511) 25

(891) 2024 11 29
 (511) 9, 37, 42

(260) AM 2026 131926 A
 (800) 1790724
 (151) 2024 04 12
 (181) 2034 04 12
 (891) 2025 01 07
 (511) 9, 35, 36, 41, 42

(260) AM 2026 132737 A
 (800) 1842834
 (151) 2024 11 28
 (181) 2034 11 28
 (891) 2024 11 28
 (511) 6, 9, 37

(260) AM 2026 131927 A
 (800) 1790726
 (151) 2024 04 12
 (181) 2034 04 12
 (891) 2025 01 07
 (511) 9, 35, 36, 41, 42

(260) AM 2026 132738 A
 (800) 1842893
 (151) 2024 11 21
 (181) 2034 11 21
 (891) 2024 11 21
 (511) 9, 28, 41

(260) AM 2026 132714 A
 (800) 1842229
 (151) 2025 01 21
 (181) 2035 01 21
 (891) 2025 01 21
 (511) 20

(260) AM 2026 132817 A
 (800) 1843272
 (151) 2024 11 13
 (181) 2034 11 13
 (891) 2024 11 13
 (511) 5

(260) AM 2026 132732 A
 (800) 1842726
 (151) 2025 01 02
 (181) 2035 01 02
 (891) 2025 01 02
 (511) 3, 35

(260) AM 2026 132819 A
 (800) 1843345
 (151) 2024 10 11
 (181) 2034 10 11
 (891) 2024 10 11
 (511) 9

(260) AM 2026 132734 A
 (800) 1842748
 (151) 2024 12 23
 (181) 2034 12 23
 (891) 2024 12 23
 (511) 5

(260) AM 2026 132839 A
 (800) 1843533
 (151) 2024 12 03
 (181) 2034 12 03
 (891) 2024 12 03
 (511) 5

(260) AM 2026 132735 A
 (800) 1842753
 (151) 2025 01 07
 (181) 2035 01 07
 (891) 2025 01 07
 (511) 39

(260) AM 2026 132840 A
 (800) 1843534
 (151) 2024 12 26
 (181) 2034 12 26
 (891) 2024 12 26
 (511) 7

(260) AM 2026 132736 A
 (800) 1842828
 (151) 2024 11 29
 (181) 2034 11 29

(260) AM 2026 132841 A
 (800) 1843539
 (151) 2024 12 10
 (181) 2034 12 10
 (891) 2024 12 10
 (511) 31

(260) AM 2026 132842 A
 (800) 1843540
 (151) 2024 12 18
 (181) 2034 12 18
 (891) 2024 12 18
 (511) 7

(891) 2025 01 29
 (511) 3, 5, 35

(260) AM 2026 132843 A
 (800) 1843555
 (151) 2024 12 12
 (181) 2034 12 12
 (891) 2024 12 12
 (511) 12

(260) AM 2026 132963 A
 (800) 1844753
 (151) 2025 02 06
 (181) 2035 02 06
 (891) 2025 02 06
 (511) 3

(260) AM 2026 132844 A
 (800) 1843570
 (151) 2024 12 03
 (181) 2034 12 03
 (891) 2024 12 03
 (511) 5

(260) AM 2026 132970 A
 (800) 1844923
 (151) 2025 02 14
 (181) 2035 02 14
 (891) 2025 02 14
 (511) 25

(260) AM 2026 132845 A
 (800) 1843578
 (151) 2024 12 16
 (181) 2034 12 16
 (891) 2024 12 16
 (511) 21

(260) AM 2026 132971 A
 (800) 1844953
 (151) 2024 12 16
 (181) 2034 12 16
 (891) 2024 12 16
 (511) 3

(260) AM 2026 132846 A
 (800) 1843579
 (151) 2024 11 26
 (181) 2034 11 26
 (891) 2024 11 26
 (511) 7

(260) AM 2026 133352 A
 (800) 1385314
 (151) 2017 10 11
 (181) 2027 10 11
 (891) 2025 03 27
 (511) 3

(260) AM 2026 132847 A
 (800) 1843694
 (151) 2025 01 21
 (181) 2035 01 21
 (891) 2025 01 21
 (511) 11

(260) AM 2026 133353 A
 (800) 1463935
 (151) 2019 01 22
 (181) 2029 01 22
 (891) 2025 03 26
 (511) 35, 39

(260) AM 2026 132848 A
 (800) 1843733
 (151) 2024 12 03
 (181) 2034 12 03
 (891) 2024 12 03
 (511) 5

(260) AM 2026 133354 A
 (800) 1480746
 (151) 2019 02 27
 (181) 2029 02 27
 (891) 2025 03 25
 (511) 9

(260) AM 2026 132962 A
 (800) 1844722
 (151) 2025 01 29
 (181) 2035 01 29

(260) AM 2026 133355 A
 (800) 1649188
 (151) 2021 12 20
 (181) 2031 12 20
 (891) 2025 03 24
 (511) 9, 38, 41, 45

(260) AM 2026 133358 A
 (800) 1779270
 (151) 2023 12 26
 (181) 2033 12 26
 (891) 2025 03 24
 (511) 30

(891) 2025 02 20
 (511) 5

(260) AM 2026 133359 A
 (800) 1785018
 (151) 2024 01 26
 (181) 2034 01 26
 (891) 2025 03 26
 (511) 9

(260) AM 2026 133448 A
 (800) 1850509
 (151) 2024 10 02
 (181) 2034 10 02
 (891) 2024 10 02
 (511) 7, 9, 11, 37

(260) AM 2026 133360 A
 (800) 1832946
 (151) 2024 09 30
 (181) 2034 09 30
 (891) 2025 03 26
 (511) 9

(260) AM 2026 133449 A
 (800) 1850576
 (151) 2025 03 04
 (181) 2035 03 04
 (891) 2025 03 04
 (511) 3

(260) AM 2026 133400 A
 (800) 1849434
 (151) 2025 03 05
 (181) 2035 03 05
 (891) 2025 03 05
 (511) 7

(260) AM 2026 133450 A
 (800) 1850657
 (151) 2024 12 17
 (181) 2034 12 17
 (891) 2024 12 17
 (511) 9, 35, 38, 41, 42

(260) AM 2026 133401 A
 (800) 1849443
 (151) 2024 10 15
 (181) 2034 10 15
 (891) 2024 10 15
 (511) 3, 5, 35

(260) AM 2026 133494 A
 (800) 1850912
 (151) 2025 03 12
 (181) 2035 03 12
 (891) 2025 03 12
 (511) 5, 29, 31

(260) AM 2026 133403 A
 (800) 1849485
 (151) 2024 11 12
 (181) 2034 11 12
 (891) 2024 11 12
 (511) 9, 28, 41

(260) AM 2026 133496 A
 (800) 1850981
 (151) 2025 01 20
 (181) 2035 01 20
 (891) 2025 01 20
 (511) 3

(260) AM 2026 133404 A
 (800) 1849498
 (151) 2025 01 30
 (181) 2035 01 30
 (891) 2025 01 30
 (511) 6

(260) AM 2026 133597 A
 (800) 1851812
 (151) 2024 11 27
 (181) 2034 11 27
 (891) 2024 11 27
 (511) 5

(260) AM 2026 133405 A
 (800) 1849516
 (151) 2025 02 20
 (181) 2035 02 20

(260) AM 2026 133599 A
 (800) 1851845
 (151) 2024 11 12
 (181) 2034 11 12
 (891) 2024 11 12
 (511) 9, 28, 41

(260) AM 2026 133602 A
(800) 1851896
(151) 2025 03 17
(181) 2035 03 17
(891) 2025 03 17
(511) 1, 5

(260) AM 2026 133626 A
(800) 1852637
(151) 2025 03 03
(181) 2035 03 03
(891) 2025 03 03
(511) 2, 16, 35, 41, 42

საქონლის ადგილწარმოშობის დასახელება და გეოგრაფიული აღნიშვნა

სსიპ საქართველოს ინტელექტუალური საკუთრების ეროვნული ცენტრი – „საქპატენტი“, „საქონლის ადგილწარმოშობისა და გეოგრაფიული აღნიშვნების შესახებ“ საქართველოს კანონისა და გეოგრაფიული აღნიშვნებისა და საქონლის ადგილწარმოშობის დასახელებების განმხილველი ეროვნული კომისიის 2026 წლის პირველი აპრილის №1/2026 გადაწყვეტილების საფუძველზე, აქვეყნებს გეოგრაფიული აღნიშვნის „კახური შაშხი“ (რეგ. №31) სპეციფიკაციაში ცვლილებების შესახებ ინფორმაციას.

გეოგრაფიული აღნიშვნა

კახური შაშხი

რეგისტრაციის № 31

რეგისტრაციის თარიღი: 19/12/2024

გეოგრაფიული აღნიშვნა: კახური შაშხი

საქონლის დასახელება, რომლისთვისაც რეგისტრირებულია გეოგრაფიული აღნიშვნა:
შაშხი

განმცხადებლის სახელი და მისამართი: საქართველოს გარემოს დაცვისა და სოფლის მეურნეობის სამინისტრო; მარშალ გელოვანის გამზ. №34, 0159, თბილისი, საქართველო

1. პროდუქტის დასახელება: კახური შაშხი

2. პროდუქტის აღწერა

კახური შაშხი არის ადგილობრივი ჯიშის, ტყეში ნაკვეთი ღორის ხორცისგან დამზადებული დამარილებული, შესუნელებული, შებოლილი და დავარგებული მშრალი პროდუქტი, რომელსაც ცალი მხრიდან აკრავს მუქი მოყვითალო ოქროსფერი შეფერილობის მკვრივი ტყავი. მისი მოხმარება შესაძლებელია როგორც ტექნოლოგიური პროცესის დამთავრებისთანავე, დამატებითი თერმული დამუშავების გარეშე, ისე მოხარშვის შემდეგ.

კახური შაშხის ორგანოლექტიკურ მახასიათებლებს განსაზღვრავს ღორის ხორცი, რომლისგანაც იწარმოება შაშხი, გამოყენებული სუნელ-სანელებლები, შებოლვის ტექნოლოგია (ცივი ან ცხელი შებოლვა), მარილხსნარში დაყოვნება და ადგილის კლიმატური თავისებურებები.

კახურ შაშხს შენარჩუნებული აქვს ხორცისთვის დამახასიათებელი სტრუქტურა. მას აქვს დამახასიათებელი თანაბარი შეფერილობა – წითლიდან მუქი წითელი ფერის კუნთოვანი ქსოვილით. გადანაჭერზე კუნთოვანი ქსოვილი ერთგვაროვანი ფერისაა, დრეკადი კონსისტენციის, რაც განპირობებულია მარილხსნარში ე.წ. წაკში მოთავსებით. შეხებისას გადანაჭერი ბოჭკოვანია, კუნთოვანი ქსოვილის კონსისტენცია დამოკიდებულია ხორცის ნაჭრის კუნთოვანი მასის სიდიდეზე, გამოშრობის და შებოლვის ხანგრძლივობაზე. თეთრი ან მოვარდისფრო ცხიმის ჩანართები ლოკალიზებულია, ძირითადად, კუნთოვან ქსოვილსა

და ტყავის ფენას შორის. ცხიმი უნდა იყოს სიყვითლეების გარეშე და არ უნდა იგლისებოდეს. კახურ შაშხში ცხიმი გვხვდება ხორცის ფენებშიც. მას აქვს დამახასიათებელი კვამლის სუნი და სუნელ-სანელებლების გამოხატული გემო და არომატი. კახური შაშხი საშუალოდ მარილიანია და მარილის შემცველობა 6-8 %-ის ფარგლებში მერყეობს.

3. წარმოების არეალი

კახური შაშხის წარმოების არეალია კახეთი – ისტორიულ-გეოგრაფიული რეგიონი აღმოსავლეთ საქართველოში. კახეთი ერთ-ერთი დიდი რეგიონია საქართველოს ფარგლებში, მისი ფართობი შეადგენს 11 310 კვ.კმ-ს

4. წარმოებაში გამოყენებული ნედლეული

კახური შაშხი მზადდება ახლად დაკლული ზრდასრული ღორის გაუყინავი დანაწევრებული ტანხორცისგან. შაშხი მზადდება ტყეში ნაკვები, კახური ჯიშის ან ადგილობრივი ღორის ხორცისგან.

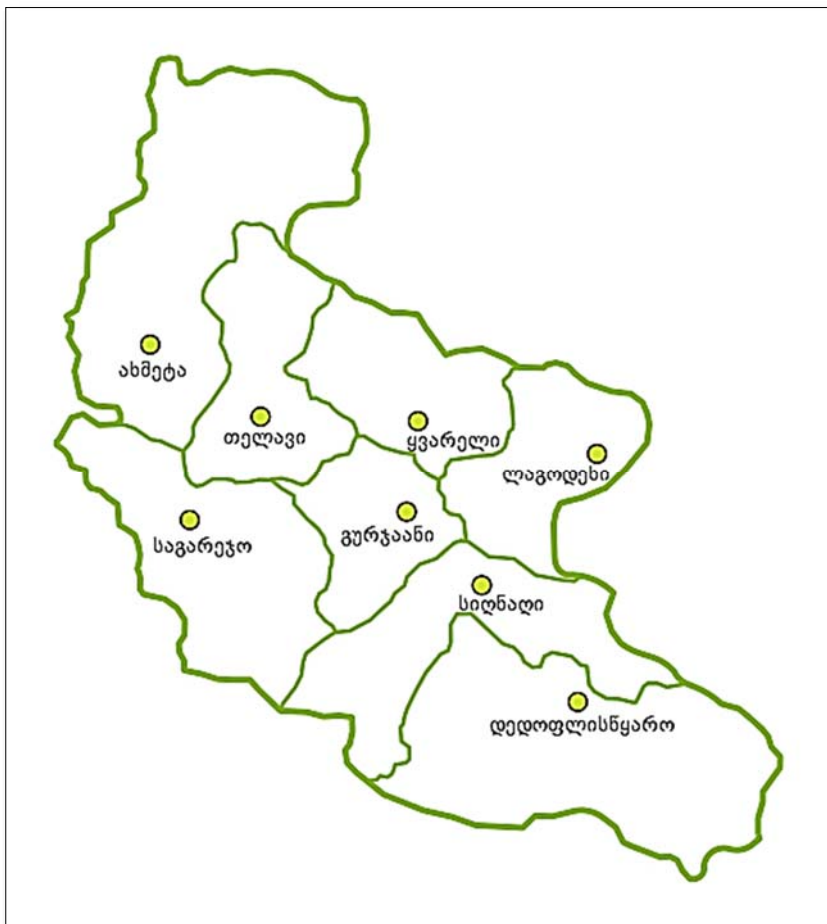

პროფ. ი. შუბითიძის მიხედვით, „საქართველოში ღორის ადგილობრივი პოპულაციები (კახური, რაჭული, იმერული, მეგრული, აფხაზური, სვანური) ჩამოყალიბებულია გარეული ღორის (კავკასიური ფორმა) უძველეს პერიოდში უშუალო მოშინაურების შედეგად“. ამას ადასტურებს ქართველი მეცნიერების მიერ კრანოლოგიაში ჩატარებული გამოკვლევები, სისხლის ჯგუფებისა და შრატის ცილების შესწავლა (რ. მიჩიტაშვილი, ს. ფოცხვერია და სხვ.; „კახური ღორი“, თბილისი, 2020 წ.).

კახეთი ტყიანი მთის ფერდობებით არის გარშემორტყ-

მული, ადგილობრივი, ტყეში ნაკვები ღორის შენახვა და გამოზრდა კახური შაშხის დამზადებისთვის დიდი ხნის ტრადიციაა. ადგილობრივი, ტყეში ნაკვები ღორი ხასიათდება საცხოვრებელ პირობებთან ადაპტაციისა და რთულ პირობებში რეპროდუქციის უნარით, ასევე, გამოირჩევა გამძლეობით და შეუძლია კარგად აითვისოს ბუნებრივი საკვებ-სავარგულები, რასაც სხვა ცხოველები ვერ იყენებენ.

ზამთარში ისინი კარგად ითვისებენ ყურძნის ნარჩენებს – ჭაჭას, აგრეთვე, ბაღჩეულისა და ხილის ნარჩენებს. ადრე გაზაფხულიდანვე კარგად იყენებენ მინდვრის სხვადასხვა ბალახებს, ხოლო ივლის-აგვისტოში თავთავიანი კულტურების აღების შემდეგ ნარჩენ მარცვლეულს. ტყეში ნაყოფის მომწიფების დაწყებისთანავე გადაინაცვლებენ მთიან ადგილებში და მასობრივად ითვისებენ ტყის ნაყოფს: მუხა, წიფელი, წაბლი, კაკალი, მაქალო, ზღმარტლი, შინდი, მაცვალი, კუნელი, კოწახური და სხვა ნაყოფის მომცემი მცენარეები. ადგილობრივი, ტყეში ნაკვები ღორის წონა, ძირითადად, შეადგენს 80-120 კგ-ს, ახასიათებს ხშირი შებუსვრა, ფერად შავი, ყავისფერი, მოწითალო, ან ნაცრისფერია, შეიძლება იყოს ლაქებით ან ზოლებით, აქვს გრძელი დინგი და შობს 5-8 გოჭს.

კახური შაშხის დამზადებისათვის გამოიყენება, ასევე, შემდეგი ინგრედიენტები:

მარილი – დამარილებისათვის გამოიყენება მსხვილი სუფრის მარილი, რომელიც წარმოადგენს კრისტალურ პროდუქტს და შედგება ძირითადად ნატრიუმის ქლორიდისაგან (არანაკლებ 97 %). მისი გრანულომეტრული შედგენილობა 2,5 მმ-დან 4 მმ-მდე მერყეობს და ე.წ. ხორხომა მარილია. იოდიზებული მარილის შემთხვევაში, რეკომენდებულია მარილის დეიოდიზაცია, რისთვისაც მარილი მზის სხივების პირდაპირი ზემოქმედებისათვის უნდა გაიშალოს თხელ ფენად (არაუმეტეს 1 სმ) 2-3 დღის განმავლობაში და პერიოდულად უნდა მოხდეს მისი მორევა. ამავე მიზნით შესაძლებელია, ასევე, მარილის წინასწარ გაცხელება მორევით.

სანელებელი:

პილპილი (ლათ. Piper) – პილპილისებრთა ოჯახის მცენარეთა გვარი, სახეობა შავი პილპილი (Piper nigrum) (სინამდვილეში არის მწვანე, მოუმწიფებელი ნაყოფი. დამუშავების და გაშრობის შედეგად იღებს შავ ფერს), რომელიც შეიცავს ალკალოიდ პიპერინს და ეთეროვან ზეთებს. სულხან-საბა-ორბელიანის ლექსიკონში მოხსენებულია როგორც მგორვალა (ა. მაცაშვილი, ბოტანიკური ლექსიკონი: მცენარეთა სახელწოდებანი. თბ., „საბჭოთა საქართველო“, 1991წ.).

ნიორი (Allium sativum) – ამარილისებრთა ოჯახის ერთწლოვანი ბოლქვიანი მცენარეა. ველურად გვხვდება კავკასიაში. აქვს მუქი მწვანე, ვიწრო და ლანცეტისებრი ფოთოლი. ბოლქვი 2-50-მდე კბილისაგან შედგება. კბილი დაფარულია თხელი აპკით, ხოლო მთლიანად ბოლქვი – 2-8 მზინავი აპკით. ბოლქვსა და მწვანე მასას იყენებენ საკვებად. ნიორის კბილი შეიცავს 35-42% მშრალ ნივთიერებას, 6,0-7,9% ნედლ ცილას, 7,0-28,8 მგ C ვიტამინს, 0,5% რედუცირებულ შაქარს, 20-27% პოლისაქარიდებს და სხვა. ნიორს სპეციფიკურ გემოსა და სუნს აძლევს ეთერზეთი (0,23-0,74%), რომელიც ფიტონციდს შეიცავს.

შაქარი – შაქრის ჭარხლის ან შაქრის ლერწმისგან მიღებული ტკბილი პროდუქტი. 100 გრამი შაქრის ენერგეტიკული ღირებულებაა 1,68 მეგაჯოული (დაახლოებით 400 კკალ).

შესაძლებელია ასევე გამოყენებულ იქნეს **დაფნა**.

დაფნა (*Laurus nobilis*) – დაფნისებრთა ოჯახის მრავალწლიანი ხე ან ბუჩქოვანი მცენარე, რომელიც საქართველოში, ძირითადად კოლხეთშია კულტივირებული. აღსანიშნავია, რომ დაფნა კარგად იტანს გვალვებს, ამიტომ მისი კულტივაცია აღმოსავლეთ საქართველოშიც ხდება. საქართველოში გავრცელებულია მხოლოდ კეთილშობილი დაფნის მრავალფეროვანი ვარიაციების – ფორმების სახით.

5. წარმოების ეტაპები

I ეტაპი – ღორის დაკვლა

კახური შაშხის დასამზადებლად რეკომენდებულია რომ დაკვლისას ღორის ცოცხალი წონა შეადგენდეს 90-100 კგ-ს.

II ეტაპი – გასუფთავება

ცოცხალი ცხოველის გაბრუების/დაკვლის და სისხლგართმევის შემდეგ, ხდება დამდუღვრა, ჯაგრის გაცლა, გაფხეკა, რისთვისაც დაკლულ ღორს ჩააზელენ ხორბლის ქატოს ან გამოიყენებენ სიმინდის ტაროს ნაქურჩს და გულდასმით ირეცხება ცხელი წყლით. დამუშავება ხდება გატყავების გარეშე. ამ პროცესის შემდეგ იწყება გამოშიგვნა. პირველ რიგში აჭრიან თავს, ჩამოეჭრება ანალური ხვრელის გარეთა ნაწილი. გამოშიგვნა იწყება მაგიდაზე ან ჩამოკიდებულ მდგომარეობაში, იკვეთება მუცლის ხაზზე. პირველ რიგში ამოაქვთ საშარდე ბუშტი, ნაწლავები კუჭთან ერთად, შემდეგ ღვიძლი. ფრთხილად აცლიან ნაღვლის ბუშტს. შინაგან ორგანოებს აცლიან ქონს, ხსნიან დიაფრაგმას, იღებენ გულსა და ფილტვებს. გული სუფთავდება სისხლის კოლტისაგან. სუფთავდება ტანხორცის შიდა მხარეც. აღნიშნული პროცედურის შემდეგ ტანხორცი ხერხემლის გასწვრივ იჭრება ორ თანაბარ ნაწილად.

III ეტაპი – ხორცის გაგრილება და დაჭრა

გასუფთავების ეტაპის დამთავრების შემდეგ ხდება ხორცის გაგრილება 2-3°C ტემპერატურაზე 2-3 დღე, ან მაცივარში 24 საათის განმავლობაში. ამ დროს ხორცი „მწიფდება“, იძენს სასიამოვნო სუნსა და არომატს, ხორცი ხდება წვნიანი და ნაზი. გაციება ხელს უწყობს ხორცის სიახლის და სასიამოვნო ფერის შენარჩუნებას. ამ პროცესის დასრულების შემდეგ ხდება ტანხორცის დაჭრა-დანაწევრება 2-4 კგ წონის ნაჭრებად. ზოგ შემთხვევაში, გაგრილების პროცესს წინ უსწრებს ტანხორცის 1-2 კგ ან 3-4 კგ წონის თხელ ნაჭრებად დანაწევრება და, გაგრილების მიზნით, მათი მოთავსება ცივ წყალში. თუ ჰაერის ტემპერატურა 24-25°C-ს შეადგენს, წყლის გამოცვლა უნდა მოხდეს დღეში ორჯერ, დილა-სადამოს, წყლის გაუფერულებამდე.

IV ეტაპი – დამარილება, შესუნელება და დავარგება

ხორცის გაგრილების და დაჭრის შემდეგ ხდება მისი დამარილება, შესუნელება და დავარგება. ამისთვის ხორცის ნაჭრებს ხელით შეეზილება მარილი (90-93%), ნიორი, დაფნა, შავი პილპილი (1,5-2%) და შაქარი (4-5%), რის შემდეგაც ხორცის ნაჭრები მჭიდროდ თავსდება სათანადო ტევადობის მქონე ჭურჭელში – ხის ან უჟანგავი ლითონის გობში, რომელსაც ზემოდან უნდა დაედოს სიმძიმე. დაყოვნების ხანგრძლივობა 3-7 დღეს შეადგენს და დამოკიდებულია ხორცის ნაჭრების სისქეზე. ამის შემდეგ, ხორცის ნაჭრები ირეცხება და თავსდება მარილხსნარში ე.წ. წაკში, რისთვისაც 10 ლ წყალს ემატება 1,5-2 კგ მარილი და,

შეფერილობის ფიქსაციისათვის, მარილწყლის საერთო წონის 0,06-0,07 % (დაახლოებით 0,01 გ) ნატრიუმის ნიტრიტი. მარილხსნარში დაყოვნება ხდება 7-12 დღის განმავლობაში, რაც ასევე დამოკიდებულია ხორცის ნაჭრების ზომაზე და სისქეზე.

ზოგჯერ, შესუნელებისათვის შესაძლებელია, ასევე, გამოყენებულ იქნეს სხვა სუნელ-სანელებლებიც, მაგალითად ჯანჯაფილი (კოჭა) (*Zingiber officinale*, Rosc) და ბადიანი (*Illicium anisatum* (L.)). დამატებული სუნელ-სანელებლები არ უნდა იყოს დაფქვილი. სუნელ-სანელებლები (5-10 გრ. – ცვალებადი პროპორციით) უნდა ადუღდეს 3-5 ლ წყალში, რომელიც გაცივების შემდეგ ემატება ე.წ წაკს. ამ შემთხვევაშიც, წაკში დაყოვნების ხანგრძლივობა 6-7 დღეს შეადგენს.

V ეტაპი – შრობა

მარილხსნარში, ანუ ე.წ. „წაკში“ დაყოვნების შემდეგ, ხორცი ირეცხება ცივი წყლით და შრება დაბალ, 4-5°C ტემპერატურაზე, 2-3 დღის განმავლობაში, რათა მომზადდეს შესაბოლად. შესაძლებელია პირდაპირ შებოლვა გაშრობის გარეშეც, სველი ხორცის თონეში ჩაკიდებით, რომელიც წარმოადგენს ტრადიციულ, თიხისგან დამზადებულ პურსაცხობს.

VI ეტაპი – შებოლვა

გაშრობის შემდეგ ხდება ხორცის შებოლვა. არსებობს შებოლვის ორი მეთოდი: ცხელი და ცივი შებოლვა.

ცივი შებოლვის მეთოდის გამოყენებისას ხორცი ჩამოკიდულია დახურულ შენობა-ნაგებობაში ისე, რომ გარე ცეცხლიდან წარმოქმნილი კვამლი კვამლსადენით შედის ოთახში.

უფრო გავრცელებულია ცხელი შებოლვის მეთოდი. ამ შემთხვევაში, ტრადიციულად, გამოიყენება პურსაცხობი თონე. თონის გახურება ხდება ფოთლოვანი მცენარეების - მუხის, წიფელას ნახერხის და კაკლის ნაჭუჭის გამოყენებით. თონეში ჩამწვარი ნაკვერჩხალი გროვდება, ხორცის ნაჭრები ჩაკიდება თონეზე გადებულ ხარიხებზე ისე, რომ წარმოქმნილი კვამლი ხორცის ყველა ნაჭრამდე თანაბრად აღწევდეს. თონეს ზემოდან ეფარება დასველებული, დატენიანებული საფარი (ამ მიზნით შესაძლებელია გამოყენებულ იქნეს ჯვალოს უხეში, სელის ან შალ-ბამბის უხეში ქსოვილი). საფარი უნდა იყოს დატენიანებული, რათა თავიდან იქნეს აცილებული ცეცხლის წარმოქმნა. საფარს 1-2 ადგილზე უკეთდება ე.წ. „საჰაერო“. შებოლვისას ხორცის ნაჭრების ტემპერატურა 75-80°C-ს აღწევს. შებოლვის ხანგრძლივობა 2-4 დღეს შეადგენს და დამოკიდებულია ხორცის ნაჭრების სისქეზე და თონეში ჩაკიდებული ნაჭრების რაოდენობაზე.

შესაძლებელია შებოლვა განხორციელდეს შრობის ეტაპის გარეშე, ამ შემთხვევაში ხდება წაკიდან ამოღებული ხორცის დაწრეტა და შემდეგ შებოლვა. შებოლვის დროს ხორციდან გამოყოფილი წვენი ნაკვერჩხალთან შეხებისას წარმოქმნის ორთქლს და შებოლვასთან ერთად ხდება ხორცის ორთქლზე მოხარშვაც.

გარდა თონისა, შესაძლებელია, ასევე, გამოყენებულ იქნეს შესაბოლი ოთახიც, სათავსო, სადაც შებოლვის ორივე, ცხელი და ცივი მეთოდის გამოყენება შესაძლებელი. ზოგადად, შესაბოლი ოთახი აშენებულია აგურით, ქვით ან წარმოადგენს ლითონის ნაგებობას. ცხელი შებოლვის შემთხვევაში, ცეცხლი ინთება ოთახის შუაში, რათა მოხდეს ზემოთ ჩამოკი-

დებული ხორცის ნაჭრების შებოლვა. ცივი შებოლვის შემთხვევაში, ცეცხლი ინთება ოთახის გარეთ და კვამლი ოთახში შემოდის სპეციალური დამაკავშირებლით – კვამლსადენით.

VII ეტაპი – შენახვა

შებოლვის პროცესის დასრულების შემდეგ მზა კახური შაშხი ინახება გრილ, სუფთა და მშრალ ადგილას. რეკომენდებულია შენახვა მაცივრის პირობებში არანაკლებ 2 და არაუმეტეს 5°C ტემპერატურის პირობებში. მისი მოხმარება შესაძლებელია დამატებითი თბური დამუშავების გარეშე.

6. გეოგრაფიული არეალი, რეპუტაცია და ადამიანური ფაქტორები

კახური შაშხის ორგანოლეპტიკურ, საგემოვნო თვისებებსა და წარმოების ტექნოლოგიას განსაზღვრავს ის გეოგრაფიული არეალი და ბუნებრივი კლიმატური პირობები, სადაც ღორის გაზრდა და პროდუქტის წარმოება ხდება, ასევე, გამოყენებული ნედლეული და ინგრედიენტები.

კახეთში არის ტენიან სუბტროპიკულსა და კონტინენტურს შორის გარდამავალი ჰავა. რეგიონის კლიმატი განიცდის როგორც მშრალი შუაზიური და კასპიის ზღვის მშრალი ჰაერის მასების, ისე დასავლეთიდან შავი ზღვის ტენიანი ჰაერის გავლენას. თუმცა, შავი ზღვიდან ტენიანი ჰაერის მასის შემოჭრას ხელს უშლის ლიხისა და მესხეთის ქედები, რომლებიც დასავლეთ საქართველოს აღმოსავლეთ საქართველოსგან ყოფენ. ამის შედეგად, ნალექების წლიური რაოდენობა აღმოსავლეთში გაცილებით ნაკლებია (400-1600 მმ), ვიდრე დასავლეთ საქართველოში. ყველაზე ნალექიანი პერიოდებია გაზაფხული და შემოდგომა, ხოლო ყველაზე მშრალი პერიოდები კი, შესაბამისად – ზამთარი და ზაფხული.

აღმოსავლეთ საქართველოს უმეტეს ნაწილში, განსაკუთრებით დაბლობ ზონებში, ზაფხული ცხელია, ხოლო ზამთარი – სუსხიანი. სიმაღლე მნიშვნელოვან გავლენას ახდენს კლიმატზე. 1500 მ-ზე მაღლა შედარებით გრილი ზაფხულია, ხოლო 2000 მეტრზე მაღლა კი ზოგჯერ ზაფხულის თვეებშიც კი იცის ყინვა. ზამთრის საშუალო ტემპერატურა დაახლოებით 0°C -ია; ზაფხულში ის ტემპერატურა +23–30°C-ს აღწევს.

ასეთი ბუნებრივი გარემო პირობები დადებით გავლენას ახდენს კახეთის ტყეებში ბუნებრივად გავრცელებული მცენარეების (მუხა, წიფელი, წაბლი, კაკალი, პანტა, მაჟალო, ზღმარტლი, შინდი, მაცვალი, კუნელი, კოწახური და სხვ.) ნაყოფის ხარისხსა და რაოდენობაზე, რაც, საბოლოო ჯამში, მნიშვნელოვნად განაპირობებს ღორის ხორცის კარგ საგემოვნო მახასიათებლებს. აღსანიშნავია ისიც, რომ კახეთის ტყეებში მოსავალი ყოველწლიურად რამდენიმე ათას ტონას შეადგენს. მისი ეფექტიანი გამოყენება კი, სწორედ, მომთაბარე მეღორეობით იყო და არის შესაძლებელი“.

ის ფაქტი, რომ კახეთში გარეული ღორი ტყეში დიდი რაოდენობით იყო, დასტურდება ვახუშტი ბატონიშვილის მიერ. „ბოსტან-ქალაქი და გარეჯის მთის აღწერაში“ წერს: „ნაგების აღმოსავლით და სამხრით არს ველი დიდი, ხოლო მტკვრის კიდეთა ჭალა დიდი, რომელსა მოინადირებდენ მეფენი წლითი-წლად სავეს ღორის ეშვითა.“ („აღწერა სამეფოსა საქართველოსა (საქართველოს გეოგრაფია. დაიბეჭდა ვახუშტი ბატონიშვილის ხელნაწერი

დედანი. რედაქცია გ. ჯანაშვილისა. გამოცემა ჟურნალ „მოგზაურისა“, თფილისი, მსწრაფლ-მბეჭდავი სტამბა ა. ქუთათელაძისა ნიკ. ქ. №21, 1904 წ).

იქვე, აღწერს რა შიდა კახეთს „გალმა-მჭრისა და შიგნით-კახეთისათჳს“ წერს: „პანკისის კეობის სამჭრით, ვიდრე ქისიყის სამზღვრამდე, უწოდებენ შიგნით-კახეთს, რომელი იმზღვრების: აღმოსავლით ალაზნის მდინარით; სამჭრით ქისიყის ხაზის საზღვრით; დასავლით ჴერეთისა და კახეთის მთით; ჩდილოთ პანკისის საზღვრით, და არს ადგილი ესე ტყიანი, მცირედ ველიანი, განა ტყე უმეტეს ხილიანი, მცირე წყლიან-მდინარიანი, ვენახოვანი, ხილიანი, ღვინო კეთილი და კარგი. ფრინველნი, თვინიერ დურაჯისა და კაკბისა, რომელნი ტყეთა გვარობენ, მრავალნი; პირუტყვი, ცხოვარი მცირედ, სხვანი მრავლად, არამედ ღორი უმრავლეს: რამეთუ ერთ გლეხს ჰყავს ს – უ – ჩ – ც“¹, რაც, იქვე, გ. ჯანაშვილის (რედაქტორის) განმარტების თანახმად, ნიშნავს, რომ „ყოველს გლეხს ჰყავსო 200, 400, 1000 და 2000 ღორი“.

„კახეთში დღემდეა შემორჩენილი ღორთან დაკავშირებული ტოტემური ჩვეულება, რომელიც ყოველწლიურად იმართება ნეკრესის სამონასტრო კომპლექსში, იგი სხვადასხვა ნაგებობებისგან შედგება, ზოგი მათგანი IV-V საუკუნითაა დათარიღებული, ზოგიც VIII-IX საუკუნეებს განეკუთვნება. მთავარი ტაძარი დათარიღებულია VI საუკუნით, რომელიც წმიდა აბიბოს ნეკრესელმა ააშენა.

გადმოცემის თანახმად, „ნეკრესის ეკლესიას ხალხი ერთ სასწაულს უკავშირებს: მტერს ალყაში მოუქცევია ნეკრესის სალოცავი და იქ თავშეფარებული ქართველები. ყოველი დღე, ყოველი საათი მტერს გამარჯვებასთან აახლოებდა. საკვებიც გამოილია და ხსნაც არსაიდან ჩანდა. შეწუხდა ხალხი, ქალებმაც იარაღი აისხეს, ილოცეს და ბრძოლისთვის მოემზადნენ. უცბად ჩოჩქოლი ატყდა: სამკვდრო-სასიცოცხლო ბრძოლისთვის თავგადადებულ რაზმში ერთს აზრად მოსვლია, მოდი, ღორები დავსეროთ და მტერზე მივუშვათო. „ეგრე ვქმნათ, ეგრეო“, - სიხარულით აიტაცეს სხვებმაც. ჯერ ღორების ჰყვიტინმა გააყრუა იქაურობა, მერე კი ნეკრესის გალავნის კარი გაიღო და ტკივილისგან გადარეული კოლტი პირდაპირ მოაღყეებისკენ გაქანდა. სპარსელები ერთხანს გაკვირვებული უცქერდნენ ამ სანახაობას, მერე კი გონს მოვიდნენ და მიხვდნენ: პირუტყვი მათ „დასალაშქრად“ მიექანებოდა და თან ირგვლივ ყველაფერს „უწმინდური“ სისხლით ბილწავდა. „ოო, წყეული გიაურები², ეს რა მოიფიქრესო!“ – ყვირილით გაიფანტნენ ურჯულოები. ალყა გაირღვა. ღორების კოლტს ქართველთა რაზმი მოჰყვა, რომელთაც ადვილად დაამარცხეს დაბნეული მტერი და სამშვიდობოს გავიდნენ. მას შემდეგ ყოველ წელიწადს, შობა დღეს (იმ დღეს, როცა ეს სასწაული მოხდა) იწყება ნეკრესობის დღესასწაული, რომელიც ერთ კვირას გრძელდება. მთავარი ის არის, რომ ტაძარში შესაწირად ღორები მოჰყავთ“ (კ. კენკიშვილი ჟურნალი „ისტორიანი“, 2011 წლის დეკემბერი, №12).

ნეკრესისთვის „შესაწირად განკუთვნილ ბურვაკს „ლომ-ტახს“ ეძახოდნენ, რომელსაც განსაკუთრებით ყურადღებით ექცეოდნენ კახელი მეღორეები. ხშირად ცალკე აჭმევდნენ,

¹ ძველი ქართული დამწერლობის მიხედვით, ასოებს ჰქონდათ შესაბამისი ექვივალენტური რიცხვები, ამ შემთხვევაში: ს-200, უ-400, ჩ-1000, ც-2000

² შეურაცხმყოფელი სიტყვა, რომელიც გამოიყენებოდა მუსლიმანების მიერ სხვა რელიგიის მქონე ხალხის მიმართ.

კარგად უვლიდნენ და მისი გაყიდვა სასტიკად აკრძალული იყო. დასაშვებია, რომ ეს ჩვეულება ძველთა-ძველია და შეიძლება ნეკრესის ადგილას იყო აღმართული ღორების მფარველი ღმერთის ბომონიოც კი და მისი სახელობის უქმე გრძელდებოდა 12 დღეს მაინც. ამას გვაფიქრებინებს ის გარემოება, რომ ნეკრესობა მოდის 25 დეკემბერს, რომელ დღესაც მთელი ქართველობა ქრისტეშობის მარხვას იხსნილებს ღორის ხორციით. ამ დროს ღორის ხორცის ჭამა 12 დღე გრძელდება, მეექვსე დღეს დგება ახალი წელი და წმინდა ბასილის ტაბლაზე პურის, ბასილის და სანთლების გვერდით ვხედავთ ღორის თავსაც. (რ. მიჩიტაშვილი და სხვ. „კახური ღორი“, 2020წ.).

კახეთში ხორცის დამუშავების და შენახვის ტრადიცია ოდითგანვე პრიორიტეტული იყო. საუკუნეების მანძილზე მიმდინარე ხანგრძლივი ომიანობის პერიოდში, ქართველი მებრძოლისათვის ენერჯის ერთ-ერთ საიმედო წყაროს სწორედ ღორის შებოლილი ხორცი წარმოადგენდა - დამარილებული ხორცი მეომრებს თან მიჰქონდათ, ვინაიდან იგი დიდხანს ძლებდა და გამოსაყენებლადაც პრაქტიკული იყო. (ი. შუბითიძე, „კახური მომთაბარე ენდემური ჯიშის ღორი“, 2021წ.).

7. ეტიკეტირება

კახური შაშხი მომხმარებელს შეიძლება მიეწოდოს შეფუთული ან შეფუთვის გარეშე. ეტიკეტზე, პროდუქტის დასახელების აღნიშვნისას გამოიყენება:

ქართულად – **კახური შაშხი**
ინგლისური ასოებით – **Kakhuri Shashkhi**
რუსული ასოებით – **Кахури Шашхи**

ბაზარზე განთავსებული დაცული გეოგრაფიული აღნიშვნის „კახური შაშხის“ შესახებ ინფორმაცია მომხმარებელს უნდა მიეწოდოს საქართველოს კანონმდებლობით განსაზღვრული „მომხმარებლისათვის სურსათის შესახებ ინფორმაციის მიწოდების შესახებ“ მოთხოვნათა გათვალისწინებით.

ამასთანავე, სურსათის ეტიკეტირებისას „კახური შაშხის“ გარდა, მხედველობის ძირითად არეში მითითებული უნდა იყოს სიტყვები: „დაცული გეოგრაფიული აღნიშვნა“ და სახელმწიფო ხარისხის ნიშანი, რომლის გამოყენება რეგულირდება საქართველოს კანონმდებლობით განსაზღვრული წესით.

8. მაკონტროლებელი ორგანოები

კახური შაშხი დამზადებული ტრადიციული მეთოდით და წინამდებარე სპეციფიკაციების მიხედვით, წარმოადგენს ტრადიციულ, არტიზანულ, გეოგრაფიული აღნიშვნით დაცულ პროდუქტს. შესაბამისად, მასზე ვრცელდება საქართველოს მთავრობის დადგენილებით №173 – ტექნიკური რეგლამენტის „სურსათის/ცხოველის საკვების ჰიგიენის გამარტივებული წესით“ დადგენილი მოთხოვნები.

კახური შაშხის სახელმწიფო კონტროლს, საქართველოს კანონმდებლობით განსაზღვრული მოთხოვნების შესაბამისად, ახორციელებს სსიპ სურსათის ეროვნული სააგენტო ან მაკონტროლებელი ორგანო – იურიდიული პირი, რომელსაც სამინისტროს მიერ დელეგირე-

ბული აქვს სახელმწიფო კონტროლთან დაკავშირებული კონკრეტული ამოცანის შესრულება და რომელიც აკრედიტებულია საქართველოს ან ევროკავშირის და ეკონომიკური თანამშრომლობისა და განვითარების ორგანიზაციის (OECD) წევრი ქვეყნების შესაბამისი ორგანოს მიერ.

კახური შაშხის მწარმოებლების ჯგუფი/ორგანიზაცია (ასეთის არსებობის შემთხვევაში), კახური შაშხის ხარისხის, რეპუტაციისა და ავთენტურობის უზრუნველყოფის მიზნით, ახორციელებს ბაზარზე განთავსებული საქონლის სახელის გამოყენების მონიტორინგს და საქართველოს კანონმდებლობით განსაზღვრულ სხვა ქმედებებს.

ოფიციალური შეტყობინებები ბამობონება

პატენტის მოქმედების აღდგენა

(21) AP 2016 14065
(11) P 2017 6701 B
(73) თამაზ შიოშვილი
(54) ქარის ენერჯის მიმღები მოწყობილობა
პატენტის გაუქმების თარიღი: 2026 02 22
პატენტის მოქმედების აღდგენის თარიღი: 2026 05 11

(21) AP 2019 14996
(11) P 2020 7187 B
(73) ომარ ლომთაძე;
გივი ჩიმაკაძე
(54) ბასანბრკლივებელი მოქმედების ინსექტო-აკარიციდული კომპოზიცია
პატენტის გაუქმების თარიღი: 2026 02 11
პატენტის მოქმედების აღდგენის თარიღი: 2026 05 11

(21) AP 2019 14997
(11) P 2020 7188 B
(73) ომარ ლომთაძე;
გიორგი წინჭვალაძე
(54) მცენარეთა მავნებელ-დაავადებების საწინააღმდეგო თიხა-ბოპირლის კომპოზიცია
პატენტის გაუქმების თარიღი: 2026 02 11
პატენტის მოქმედების აღდგენის თარიღი: 2026 05 11

(21) AP 2024 16473
(11) P 2024 7681 B
(73) შპს „ტეხური-21“;
გრიგოლ კვარაცხელია
(54) უკაშხალი კიბროქრომოსაღებური და ელექტროენერჯის გამოსამუშავებელი
კომბინირებული სისტემა მის გაზაფხ
პატენტის გაუქმების თარიღი: 2026 03 06
პატენტის მოქმედების აღდგენის თარიღი: 2026 05 11

პატენტის მოქმედების აღდგენის ვადის ამოწურვა

(21) AP 2020 15317

(11) P 2021 7319 B

(73) სსიპ „სოფლის მეურნეობის სამეცნიერო-კვლევითი ცენტრი“

(54) ჩაის ბუჩქის სასხლავი და დამტვირთიანი კომბინირებული აბრეშატი

პატენტის გაუქმების თარიღი: 2025 04 15

პატენტის მოქმედების აღდგენის ვადის ამოწურვის თარიღი: 2026 04 15

(21) AP 2019 15526

(11) P 2024 7624 B

(73) საჯარო სააქციო საზოგადოება „ურალის ავტო-ტექსტილის ნაკეთობების ქარხანა“

(54) სარკინიგზო სატრანსპორტო საშუალების სამუსრუპე ხუნდი

პატენტის გაუქმების თარიღი: 2025 04 11

პატენტის მოქმედების აღდგენის ვადის ამოწურვის თარიღი: 2026 04 11

(21) AP 2021 15606

(11) P 2023 7525 B

(73) გარეგინ ზახაროვი;

ზურაბი ასლამაზაშვილი;

დავით კვასხვაძე;

გიორგი მიქაბერიძე;

მიხეილ ჩიხრაძე;

თამაზ ბაციკაძე;

ლევან ანთაშვილი;

დავითი შონია;

ირაკლი მაისურაძე;

აკაკი ფეიქრიშვილი;

გულნარა ურუშაძე;

რამინ აბესაძე

(54) ფერობროის მიღების ხერხი

პატენტის გაუქმების თარიღი: 2025 04 15

პატენტის მოქმედების აღდგენის ვადის ამოწურვის თარიღი: 2026 04 15

(21) AP 2021 15612

(11) P 2022 7410 B

(73) გურამ დგებუაძე

(54) მაღალტემპირატურული ზეპამტარების (მტზ) კვლევის კრიოსტატი

პატენტის გაუქმების თარიღი: 2025 04 21

პატენტის მოქმედების აღდგენის ვადის ამოწურვის თარიღი: 2026 04 21

(21) AP 2022 15935

(11) P 2023 7573 B

(73) საზა თურმანიძე;

სალომე კარსანიძე

(54) ბარომაბეზული სიმკლავრის მულტივი ღენის უწყვეტი კვების სისტემა

პატენტის გაუქმების თარიღი: 2025 04 21

პატენტის მოქმედების აღდგენის ვადის ამოწურვის თარიღი: 2026 04 21

პატენტის მოქმედების ვადის ამოწურვა

(21) AP 2006 10400

(11) P 2012 5387 B

(73) ინტერდიჯიტალ პატენტ ჰოლდინგს ინკ.

(54) გაფართოებული კავშირის აღმავალი ხაზისათვის MAC-ის მულტიკლემსირებისა

და TFC-ის ამორჩევის პროცედურა

პატენტის მოქმედების ვადის ამოწურვის თარიღი: 2026 04 26

(21) AP 2006 10403

(11) P 2012 5594 B

(73) უსბ ფარმა ს.ა.;

ამგენ ინკ.

(54) სკლეროსტინის შემაკავშირებელი აბენტები

პატენტის მოქმედების ვადის ამოწურვის თარიღი: 2026 04 28

(21) AP 2006 12335

(11) P 2016 6454 B

(73) უსბ ფარმა ს.ა.;

ამგენ ინკ.

(54) დამაკავშირებელი აბენტები

პატენტის მოქმედების ვადის ამოწურვის თარიღი: 2026 04 28

დაცვის დამატებითი მოწმობის გაცემა
„საქართველოს საპატენტო კანონის“ მე-5 მუხლის თანახმად

(10) AP 2008 11803 A
(21) AP 2008 11803
(22) 2008 10 23
(11) P 2013 5758 B
(54) ფუნქციონირი ნაერთები და ნარევიები
(94) დაცვის დამატებითი მოწმობით გაგრძელებული პატენტის მოქმედების ვადის
ამოწურვის თარიღი: 2033 10 23

(10) AP 2006 10712 A
(21) AP 2006 10712
(22) 2006 10 23
(11) P 2011 5161 B
(54) ჰეტიროციკლური ამიდების წარმოებულები და მათი გამოყენება მიკრობიოციდულად ვადის
(94) დაცვის დამატებითი მოწმობით გაგრძელებული პატენტის მოქმედების ვადის
ამოწურვის თარიღი: 2031 10 23

(10) AP 2018 15389 A
(21) AP 2018 15389
(22) 2018 12 14
(11) P 2023 7490 B
(54) პოლიმორფები
(94) დაცვის დამატებითი მოწმობით გაგრძელებული პატენტის მოქმედების ვადის
ამოწურვის თარიღი: 2040 09 16

დიზაინი

დიზაინის რეგისტრაციის მოქმედების ვადის გაგრძელება

- (11) D 2022 927 S
(73) შპს „ზარაფხანა“ (GE)
ლუბლიანას ქ. 15, 0159, თბილისი, საქართველო (GE)
(54) 1.-2. საკომპიუტერო დანა
(28) 2
(24) 2021 07 27
(18) 2031 07 27
(58) 2026 04 24
-

- (11) D 2012 492 S
(73) ფინლანდია ვოდკა ლტდ. (FI)
პორკალანკატუ 24 00180 ჰელსინკი, ფინეთი (FI)
(54) ბ(01)ლი
(28) 1
(24) 2011 08 10
(18) 2031 08 10
(58) 2026 04 29
-

დიზაინის რეგისტრაციის მოქმედების გაუქმება

- (11) D 2021 896 S
(73) ალექსანდრე წივწივაძე (GE)
რევაზ ჯაფარიძის ქ., I შესახვევი, I ჩიხი, სახლი 3, 0179, თბილისი, საქართველო (GE);
მარიამ ჭახრაკია (GE)
მ. თამარაშვილის გამზ. 1, ბ. 40, 0177, თბილისი, საქართველო (GE)
(54) პირბაღი
(18) 2025 10 22
(58) 2026 05 01
-

საქართველოს დიზაინის რეგისტრაციის მოქმედების ვადის
გაგრძელება

(11) DM/75747
(73) Nemiroff Intellectual Property Establishment
Städtle 31, FL-9490 Vaduz (LI)
(15) 2011 04 05
(24) 2011 04 05
(18) 2031 04 05
(28) 1
(28') 1
(54) BOTTLE

(11) DM/75880
(73) Swatch AG (Swatch SA) (Swatch LTD.)
Jakob-Stämpfli-Strasse 94, CH-2502 Biel/Bienne (CH)
(15) 2011 04 15
(24) 2011 04 15
(18) 2031 04 15
(28) 1
(28') 1
(54) SET OF TYPOGRAPHIC SYMBOLS AND CHARACTERS

(11) DM/76162
(73) Kalekim Kimyevi Maddeler Sanayi Ve Ticaret Anonim Şirketi
Esenyurt Yolu Üzeri, 3. Km. Su Deposu Karşısı Avcılar-İstanbul (TR)
(15) 2011 03 04
(24) 2011 03 04
(18) 2031 03 04
(28) 2
(28') 2
(54) PACKAGES

(11) DM/76307
(73) Hevert Arzneimittel GMBH & CO. KG
In der Weiherwiese 1, 55569 Nussbaum (DE)
(15) 2011 06 06
(24) 2011 06 06
(18) 2031 06 06
(28) 1
(28') 1
(54) BOTTLE TOP

სასაქონლო ნიშანი

რეგისტრაციის მოქმედების ვადის გაგრძელება

(111) M 1996 2501 R3

(151) 1996 06 25

(186) 2036 06 25

(732) პერფექტი ვან მელე ბენელუქს ბ.ვ.
ზუტე ინვალ 20, 4815 HK, ბრედა,
ნიდერლანდები

(511) 30

(111) M 1996 3610 R3

(151) 1996 10 11

(186) 2036 10 11

(732) ჯიმ ბიმ ბრენდო კო.
11 მედისონ ავე. სუიტ 1200, ნიუ-იორკი,
ნიუ-იორკი 10010, აშშ

(511) 33

(111) M 1996 2634 R3

(151) 1996 07 16

(186) 2036 07 16

(732) სტელანტის ეუროპ ს.პ.ა.
კორსო ჯოვანი ანიელი 200, 10135
ტურინი, იტალია

(511) 12

(111) M 1996 2365 R3

(151) 1996 06 13

(186) 2036 06 13

(732) ლევი სტრაუს & კო.
1155 ბატერი სტრიტი, სან-ფრანცისკო,
კალიფორნია 94111, აშშ

(511) 25

(111) M 1996 3745 R3

(151) 1996 10 29

(186) 2036 10 29

(732) ს.კ. ჯონსონ & სან ინკ.
1525 ჰოუვ სტრიტი, რასინი, უისკონსინი
53403-2236, აშშ

(511) 3

(111) M 1996 2380 R3

(151) 1996 06 14

(186) 2036 06 14

(732) ლევი სტრაუს & კო.
1155 ბატერი სტრიტი, სან-ფრანცისკო,
კალიფორნია 94111, აშშ

(511) 25

(111) M 1996 3965 R3

(151) 1996 11 14

(186) 2036 11 14

(732) მაგნუმ აიპი ჰოლდინგს ბ.ვ.
რეგულირდვარსტრაატ 63, ამსტერდამი
1017BK, ნიდერლანდები

(511) 30

(111) M 1996 2366 R3

(151) 1996 06 13

(186) 2036 06 13

(732) ლევი სტრაუს & კო.
1155 ბატერი სტრიტი, სან-ფრანცისკო,
კალიფორნია 94111, აშშ

(511) 25

(111) M 1997 4647 R3

(151) 1997 02 18

(186) 2037 02 18

(732) უნდერბერგ გმბჰ & კო. კვ
უნდერბერგსტრ. 1-3, რაინბერგი,
D-47495, გერმანია

(511) 33

(111) M 1996 2381 R3

(151) 1996 06 14

(186) 2036 06 14

(732) ლევი სტრაუს & კო.
1155 ბატერი სტრიტი, სან-ფრანცისკო,
კალიფორნია 94111, აშშ

(511) 25

(111) M 1996 1966 R3
 (151) 1996 04 22
 (186) 2036 04 22
 (732) ფინლანდია ვოდკა ლტდ.
 პორკალანკატუ 24, 00180 ჰელსინკი,
 ფინეთი
 (511) 33

(111) M 2006 16518 R2
 (151) 2006 03 02
 (186) 2036 03 02
 (732) შპს „ტიფლისსკი ვინნი პოგრებ“
 იუმაშევის ქ. 27, 0198, თბილისი,
 საქართველო
 (511) 33

(111) M 1996 3008 R3
 (151) 1996 09 11
 (186) 2036 09 11
 (732) ლევი სტრაუს & კო.
 1155 ბატერი სტრიტი, სან-ფრანცისკო,
 კალიფორნია 94111, აშშ
 (511) 25

(111) M 2006 16538 R2
 (151) 2006 03 15
 (186) 2036 03 15
 (732) ტაბაკალერა ბრენდს ინკ.
 300 დელავერ ავენიუ, უილმინგტონი,
 დელავერი 19801, აშშ
 (511) 34

(111) M 1996 2367 R3
 (151) 1996 06 13
 (186) 2036 06 13
 (732) ლევი სტრაუს & კო.
 1155 ბატერი სტრიტი, სან-ფრანცისკო,
 კალიფორნია 94111, აშშ
 (511) 25

(111) M 2006 16539 R2
 (151) 2006 03 15
 (186) 2036 03 15
 (732) ტაბაკალერა ბრენდს ინკ.
 300 დელავერ ავენიუ, უილმინგტონი,
 დელავერი 19801, აშშ
 (511) 34

(111) M 1996 3617 R3
 (151) 1996 10 11
 (186) 2036 10 11
 (732) ჯიმ ზიმ ბრენდს კო
 11 მედისონ ავე. სუიტ 1200, ნიუ-იორკი,
 ნიუ-იორკი 10010, აშშ
 (511) 33

(111) M 2006 16575 R2
 (151) 2006 04 17
 (186) 2036 04 17
 (732) ჰაიათ ქიმია სანაი ა.შ.
 მაჰირ იზ ჯადესი №25 ალთუნიზადე
 უსკუდარი, სტამბოლი, თურქეთი
 (511) 3

(111) M 2006 16449 R2
 (151) 2006 02 15
 (186) 2036 02 15
 (732) შპს „სანტე ჯი ემ თი პროდუქტები“
 კახეთის გზატკეცილი მე-10 კმ., 0182,
 თბილისი, საქართველო
 (511) 29, 30, 32

(111) M 2006 16566 R2
 (151) 2006 04 13
 (186) 2036 04 13
 (732) ინდივიდუალური მეწარმე მოსესოვ
 ვლადიმირ ვლადიმროვიჩ
 ულ. მ. ტულსკაია, დომ 2/1, კორპ. 20,
 ბ. 544, 115191 მოსკოვი, რუსეთის
 ფედერაცია
 (511) 29, 30

(111) M 2006 16517 R2
 (151) 2006 03 02
 (186) 2036 03 02
 (732) შპს „ტიფლისსკი ვინნი პოგრებ“
 იუმაშევის ქ. 27, 0198, თბილისი,
 საქართველო
 (511) 33

(111) M 2006 16765 R2
 (151) 2006 08 01
 (186) 2036 08 01
 (732) ბატა ბრანდს სა

ავენიუ დ'უში 61, 1006 ლოზანა,
შვეიცარია
(511) 25, 35

(111) M 2006 16873 R2
(151) 2006 10 04
(186) 2036 10 04
(732) ჯენენტექ ინკ.
1 DNA უეი, საუთ სან-ფრანცისკო,
კალიფორნია, 94080-4990, აშშ
(511) 5

(111) M 2006 16969 R2
(151) 2006 10 26
(186) 2036 10 26
(732) ფინლანდია ვოდკა ლტდ
პორკალანკატუ 24, 00180 ჰელსინკი,
ფინეთი
(511) 33

(111) M 2006 17145 R2
(151) 2006 12 14
(186) 2036 12 14
(732) აკციონერნო დრუჟესტვო „ბულგარტაბაკ-
ჰოლდინგ“
ულ. „გრავ იგნატიევ“ 62, სოფია, 1000,
ბულგარეთი
(511) 34

(111) M 2006 17146 R2
(151) 2006 12 14
(186) 2036 12 14
(732) აკციონერნო დრუჟესტვო „ბულგარტაბაკ-
ჰოლდინგ“
ულ. „გრავ იგნატიევ“ 62, სოფია, 1000,
ბულგარეთი
(511) 34

(111) M 2006 17147 R2
(151) 2006 12 14
(186) 2036 12 14
(732) აკციონერნო დრუჟესტვო „ბულგარტაბაკ-
ჰოლდინგ“
ულ. „გრავ იგნატიევ“ 62, სოფია, 1000,
ბულგარეთი
(511) 34

(111) M 2006 17149 R2
(151) 2006 12 14
(186) 2036 12 14
(732) აკციონერნო დრუჟესტვო „ბულგარტაბაკ-
ჰოლდინგ“
ულ. „გრავ იგნატიევ“ 62, სოფია, 1000,
ბულგარეთი
(511) 34

(111) M 2006 17156 R2
(151) 2006 12 14
(186) 2036 12 14
(732) აკციონერნო დრუჟესტვო „ბულგარტაბაკ-
ჰოლდინგ“
ულ. „გრავ იგნატიევ“ 62, სოფია, 1000,
ბულგარეთი
(511) 34

(111) M 1996 3401 R3
(151) 1996 09 30
(186) 2036 09 30
(732) კოლერ კო.
444 ჰაილენდ დრაივი, კოლერი,
უისკონსინი, აშშ
(511) 6, 11, 19

(111) M 1996 2849 R3
(151) 1996 08 02
(186) 2036 08 02
(732) დოიჩე ბანკ აგ
ტაუნუსანლაგე 12, 60325 ფრანკფურტი,
გერმანია
(511) 16, 35, 36

(111) M 1996 2208 R3
(151) 1996 06 03
(186) 2036 06 03
(732) ტრიუმფ ინტერტრეიდ აგ
ტრიუმფვეგ 6, 5330 ბად-ცურცახი,
შვეიცარია
(511) 25

(111) M 1996 1978 R3
(151) 1996 04 24
(186) 2036 04 24
(732) ინგერსოლ-რენდ ინდასტრიალ
იუ.ეს. ინკ.

525 ჰარბორ პლეის, სვიტ 600, დეივიდ-
სონი, ნორთ კაროლინა 28036, აშშ
(511) 7, 08, 11

(111) M 1996 1977 R3

(151) 1996 04 24

(186) 2036 04 24

(732) ინგერსოლ-რენდ ინდასტრიალ

იუ.ეს. ინკ.

525 ჰარბორ პლეის, სვიტ 600, დეივიდ-
სონი, ნორთ კაროლინა 28036, აშშ

(511) 7, 8, 11

(111) M 1996 2230 R3

(151) 1996 06 03

(186) 2036 06 03

(732) მაგნუმ აიპი ჰოლდინგს ბ.ვ.

რეგულირსდვარსტრაატ 63, ამსტერდამი
1017BK, ნიდერლანდები

(511) 30

(111) M 1996 3993 R3

(151) 1996 11 15

(186) 2036 11 15

(732) მაგნუმ აიპი ჰოლდინგს ბ.ვ.

რეგულირსდვარსტრაატ 63, ამსტერდამი
1017BK, ნიდერლანდები

(511) 30

(111) M 1996 1949 R3

(151) 1996 04 16

(186) 2036 04 16

(732) ისტმან ქემიკალ კომპანი

200 საუთ უილკოქს დრაივი,
კინგსპორტი, ტენესი 37660, აშშ

(511) 1

(111) M 1996 1954 R3

(151) 1996 04 19

(186) 2036 04 19

(732) ესტი ლაუდერ კოსმეტიკს ლტდ

161 კომანდერ ბულვარი, აჟინკური,
ონტარიო, კანადა

(511) 3

(111) M 1996 1955 R3

(151) 1996 04 19

(186) 2036 04 19

(732) ესტი ლაუდერ კოსმეტიკს ლტდ

161 კომანდერ ბულვარი, აჟინკური,
ონტარიო, კანადა

(511) 3

(111) M 1996 1957 R3

(151) 1996 04 19

(186) 2036 04 19

(732) ესტი ლაუდერ კოსმეტიკს ლტდ

161 კომანდერ ბულვარი, აჟინკური,
ონტარიო, კანადა

(511) 3

(111) M 1996 3102 R3

(151) 1996 09 16

(186) 2036 09 16

(732) ქენონ კაბუშიკი კაიშა

30-2, 3-ჩომე, შიმომარუკო, ოჰტა-კუ,
ტოკიო, იაპონია

(511) 7

(111) M 1996 3103 R3

(151) 1996 09 16

(186) 2036 09 16

(732) ქენონ კაბუშიკი კაიშა

30-2, 3-ჩომე, შიმომარუკო, ოჰტა-კუ,
ტოკიო, იაპონია

(511) 11

(111) M 1996 3104 R3

(151) 1996 09 16

(186) 2036 09 16

(732) ქენონ კაბუშიკი კაიშა

30-2, 3-ჩომე, შიმომარუკო, ოჰტა-კუ,
ტოკიო, იაპონია

(511) 12

(111) M 1996 3105 R3

(151) 1996 09 16

(186) 2036 09 16

(732) ქენონ კაბუშიკი კაიშა

30-2, 3-ჩომე, შიმომარუკო, ოჰტა-კუ,
ტოკიო, იაპონია

(511) 13

(111) M 1996 3106 R3
 (151) 1996 09 16
 (186) 2036 09 16
 (732) ქენონ კაბუშივი კაიშა
 30-2, 3-ჩომე, შიმომარუკო, ოჰტა-კუ,
 ტოკიო, იაპონია
 (511) 14, 18, 21, 24, 25, 28, 34

(111) M 1996 3112 R3
 (151) 1996 09 16
 (186) 2036 09 16
 (732) ქენონ კაბუშივი კაიშა
 30-2, 3-ჩომე, შიმომარუკო, ოჰტა-კუ,
 ტოკიო, იაპონია
 (511) 29

(111) M 1996 3107 R3
 (151) 1996 09 16
 (186) 2036 09 16
 (732) ქენონ კაბუშივი კაიშა
 30-2, 3-ჩომე, შიმომარუკო, ოჰტა-კუ,
 ტოკიო, იაპონია
 (511) 17

(111) M 1996 2420 R3
 (151) 1996 06 18
 (186) 2036 06 18
 (732) ნიტერა კო., ლტდ.
 1-1-1, ჰიგაშისაკურა, ჰიგაში-კუ, ნაგოია-
 ში, იაპონია
 (511) 7

(111) M 1996 3108 R3
 (151) 1996 09 16
 (186) 2036 09 16
 (732) ქენონ კაბუშივი კაიშა
 30-2, 3-ჩომე, შიმომარუკო, ოჰტა-კუ,
 ტოკიო, იაპონია
 (511) 19

(111) M 1996 2726 R3
 (151) 1996 07 25
 (186) 2036 07 25
 (732) ოქსოიდ ლიმიტიდ
 უეიდ როუდ, ბასინგ სტოკი, ჰემპშირი,
 გაერთიანებული სამეფო
 (511) 1, 5, 29

(111) M 1996 3109 R3
 (151) 1996 09 16
 (186) 2036 09 16
 (732) ქენონ კაბუშივი კაიშა
 30-2, 3-ჩომე, შიმომარუკო, ოჰტა-კუ,
 ტოკიო, იაპონია
 (511) 23

(111) M 2016 26644 R1
 (151) 2016 01 11
 (186) 2036 01 11
 (732) ჰონგტა ტობაკო (გრუპ) კო., ლტდ
 ჰონგტა ავენიუ #118, ჰონგტა დისტრიკტ,
 იუქსი, იუნანი, ჩინეთის სახალხო
 რესპუბლიკა
 (511) 34

(111) M 1996 3110 R3
 (151) 1996 09 16
 (186) 2036 09 16
 (732) ქენონ კაბუშივი კაიშა
 30-2, 3-ჩომე, შიმომარუკო, ოჰტა-კუ,
 ტოკიო, იაპონია
 (511) 26

(111) M 2016 26804 R1
 (151) 2016 02 29
 (186) 2036 02 28
 (732) დიაჯეო ნორთ ამერიკა ინკ.
 კონექტიკუტის შტატის კორპორაცია
 თრი უორლდ ტრეიდ სენტერი, 175
 გრინვიჩ სტრიტი, ნიუ-იორკი, NY 10007,
 აშშ
 (511) 33

(111) M 1996 3111 R3
 (151) 1996 09 16
 (186) 2036 09 16
 (732) ქენონ კაბუშივი კაიშა
 30-2, 3-ჩომე, შიმომარუკო, ოჰტა-კუ,
 ტოკიო, იაპონია
 (511) 27

(111) M 2016 26744 R1
 (151) 2016 01 27
 (186) 2036 01 27
 (732) აკციონერნოე დრუჟესტვო „ბულგარტაბაკ-
 ჰოლდინგ“

1000 სოფია, 62 გრაფ იგნატიევ სტრ.,
ბულგარეთი
(511) 34

(111) M 2016 27887 R1
(151) 2016 12 06
(186) 2036 12 06
(732) ბრიტიშ ამერიკენ ტობაკო (ბრენდს) ინკ.
(დელავერის კორპორაცია)
251 ლიტლ ფოლს დრაივ, სუიტ 100,
უილმინგტონი, DE 19808-1674, აშშ
(511) 34

(111) M 2016 26992 R1
(151) 2016 04 20
(186) 2036 04 20
(732) პრეფერდ გესტ ინკ.
7750 ვისკონსინ ავენიუ, ბეთეზდა,
მერილენდი 20814, აშშ
(511) 36

(111) M 2016 26839 R1
(151) 2016 03 01
(186) 2036 03 01
(732) ჰარდ როკ ლიმიტიდ
26 ნიუ სტრიტი, სენტ-ჰელიერი ჯერზი
JE2 3RA ნორმანდიის კუნძულები,
გაერთიანებული სამეფო
(511) 25, 43

(111) M 2016 26840 R1
(151) 2016 03 01
(186) 2036 03 01
(732) ჰარდ როკ ლიმიტიდ
26 ნიუ სტრიტი, სენტ-ჰელიერი ჯერზი
JE2 3RA ნორმანდიის კუნძულები,
გაერთიანებული სამეფო
(511) 25, 43

(111) M 2016 26841 R1
(151) 2016 03 01
(186) 2036 03 01
(732) ჰარდ როკ ლიმიტიდ
26 ნიუ სტრიტი, სენტ-ჰელიერი ჯერზი
JE2 3RA ნორმანდიის კუნძულები,
გაერთიანებული სამეფო
(511) 35

(111) M 2016 26998 R1
(151) 2016 04 20
(186) 2036 04 20
(732) შპს „4 ბროს“
სოფ. ველისციხე, 1506, გურჯაანის
რაიონი, საქართველო
(511) 29, 30, 35

(111) M 2016 27079 R1
(151) 2016 05 18
(186) 2036 05 18
(732) ეიპი ჰიულეტ პაკარდ გრუპ ლლკ
10300 ენერჯი დრაივ, სფრინგ, ტეხასი
77389, აშშ
(511) 9, 16, 35, 36, 37, 38, 39, 41, 42

(111) M 2016 27088 R1
(151) 2016 05 18
(186) 2036 05 18
(732) იაგუარ ლენდ როვერ ლიმიტიდ
ეზი როუდი, უიტლი, კოვენტრი CV3 4LF,
გაერთიანებული სამეფო
(511) 12

(111) M 2016 27010 R1
(151) 2016 04 20
(186) 2036 04 20
(732) აკციონერნოე დრუჟესტვო ბულგარტაბაკ-
ჰოლდინგ
1000 სოფია, 62 გრაფ იგნატიევ სტრ.,
ბულგარეთი
(511) 16, 34, 35

(111) M 2016 27016 R1
(151) 2016 04 20
(186) 2036 04 20
(732) მარიოტ უორლდუაიდ კორპორეიშენ
7750 ვისკონსინ ავენიუ, ბეთეზდა,
მერილენდი 20814, აშშ
(511) 43

(111) M 2016 27577 R1
(151) 2016 09 12
(186) 2036 09 12
(732) ტოიოტა ჯიდომა კაბუშიკი კაიმა
(მოვაჟრე, როგორც ტოიოტა მოტორ
კორპორეიშენ)

1, ტოიოტა-ჩო, ტოიოტა-ში, აიჩი-კენ,
იაპონია
(511) 12

(111) M 2016 27578 R1
(151) 2016 09 12
(186) 2036 09 12
(732) ტოიოტა ჯიდომა კაბუშიკი კაიმა
(მოვაჭრე, როგორც ტოიოტა მოტორ
კორპორეიშენ)
1, ტოიოტა-ჩო, ტოიოტა-ში, აიჩი-კენ,
იაპონია
(511) 12

(111) M 1996 1931 R3
(151) 1996 04 08
(186) 2036 04 08
(732) არმან ბასი, ს.ლ.
კლ კონსელ დე ცენტ ნუმ. 333 პ.5,
08007 ბარსელონა, ესპანეთი
(511) 25

(111) M 2016 26867 R1
(151) 2016 03 02
(186) 2036 03 02
(732) ეფლ ინკ.
უან ეფლ პარკ ვეი, კუპერტინო,
კალიფორნია 95014, აშშ
(511) 9

(111) M 2016 27592 R1
(151) 2016 09 12
(186) 2036 09 12
(732) ტოიოტა ჯიდომა კაბუშიკი კაიმა
(მოვაჭრე, როგორც ტოიოტა მოტორ
კორპორეიშენ)
1, ტოიოტა-ჩო, ტოიოტა-ში, აიჩი-კენ,
იაპონია
(511) 12

(111) M 2015 26246 R1
(151) 2015 09 03
(186) 2035 09 03
(732) შპს „ჯორჯიან ალიანსი“
გ. ნადარეიშვილის ქ.4 (ყოფილი სამგორის
ჩიხი), 0137, თბილისი, საქართველო
(511) 30

(111) M 2016 27813 R1
(151) 2016 11 10
(186) 2036 11 10
(732) ბრიტიშ ამერიკენ ტობაკო (ბრენდს) ინკ.
დელავერის კორპორაცია
251 ლიტლ ფოლს დრაივ, სუიტ 100,
უილმინგტონი, DE 19808-1674, აშშ
(511) 34

(111) M 2016 27677 R1
(151) 2016 09 29
(186) 2036 09 29
(732) ბრიტიშ ამერიკენ ტობაკო (ბრენდზ) ინკ.
(დელავერის კორპორაცია)
251 ლიტლ ფოლს დრაივ, სუიტ 100
დელავერი, 19808-1674, უილმინგტონი,
აშშ
(511) 34

(111) M 2016 27821 R1
(151) 2016 11 12
(186) 2036 11 12
(732) ბრიტიშ ამერიკენ ტობაკო (ბრენდს) ინკ.
(დელავერის კორპორაცია)
251 ლიტლ ფოლს დრაივ, სუიტ 100,
უილმინგტონი, DE 19808-1674, აშშ
(511) 34

(111) M 2016 27826 R1
(151) 2016 11 13
(186) 2036 11 13
(732) ბრიტიშ ამერიკენ ტობაკო (ბრენდს) ინკ.
(დელავერის კორპორაცია)
251 ლიტლ ფოლს დრაივ, სუიტ 100,
უილმინგტონი, DE 19808-1674, აშშ
(511) 34

(111) M 2016 27734 R1
(151) 2016 10 18
(186) 2036 10 18
(732) შპს „დიო“
საბურთალოს ქ. 55, 0160, თბილისი,
საქართველო
(511) 1, 2, 3, 4, 5, 6, 7, 8, 9, 10, 11, 12, 13, 14, 15, 16,
17, 18, 19, 20, 21, 22, 23, 24, 25, 26, 27, 28, 29,
30, 31, 32, 33, 34, 35, 36, 37, 38, 39, 40, 41, 42,
43, 44, 45

| | |
|---|--|
| <p>(111) M 2016 27828 R1 (151) 2016 11 13 (186) 2036 11 13 (732) შპს „ჩემი სახლი“ დიღმის სასწავლო საცდელი მეურნეობის ტერიტორია, სართული 2, ვაკე-საბურთალოს რაიონი, თბილისი, საქართველო</p> | <p>(დელავერის კორპორაცია) 251 ლიტლ ფოლს დრაივ, სუიტ 100 დელავერი, 19808-1674, უილმინგტონი, აშშ</p> |
| <p>(511) 20, 35</p> | <p>(511) 34</p> |
| <p>(111) M 2016 27829 R1 (151) 2016 11 13 (186) 2036 11 13 (732) შპს „ჩემი სახლი“ დიღმის სასწავლო საცდელი მეურნეობის ტერიტორია, სართული 2, ვაკე-საბურთალოს რაიონი, თბილისი, საქართველო</p> | <p>(111) M 1996 2522 R3 (151) 1996 06 28 (186) 2036 06 28 (732) რენო ს.ა.ს. 92100 ბულონ-ბიიანკური, საფრანგეთი</p> |
| <p>(511) 20, 35</p> | <p>(511) 12</p> |
| <p>(111) M 2016 27830 R1 (151) 2016 11 13 (186) 2036 11 13 (732) შპს „ჩემი სახლი“ დიღმის სასწავლო საცდელი მეურნეობის ტერიტორია, სართული 2, ვაკე-საბურთალოს რაიონი, თბილისი, საქართველო</p> | <p>(111) M 1996 2524 R3 (151) 1996 06 28 (186) 2036 06 28 (732) რენო ს.ა.ს. 92100 ბულონ-ბიიანკური, საფრანგეთი</p> |
| <p>(511) 20, 35</p> | <p>(511) 12</p> |
| <p>(111) M 2016 27838 R1 (151) 2016 11 13 (186) 2036 11 13 (732) შპს „ჩემი სახლი“ დიღმის სასწავლო საცდელი მეურნეობის ტერიტორია, სართული 2, ვაკე-საბურთალოს რაიონი, თბილისი, საქართველო</p> | <p>(111) M 1996 2527 R3 (151) 1996 06 28 (186) 2036 06 28 (732) რენო ს.ა.ს. 92100 ბულონ-ბიიანკური, საფრანგეთი</p> |
| <p>(511) 20, 35</p> | <p>(511) 7, 8, 12</p> |
| <p>(111) M 2016 27848 R1 (151) 2016 11 13 (186) 2036 11 13 (732) ბრიტიშ ამერიკენ ტობაკო (ბრენდს) ინკ. (დელავერის კორპორაცია) 251 ლიტლ ფოლს დრაივ, სუიტ 100, უილმინგტონი, DE 19808-1674, აშშ</p> | <p>(111) M 1996 3341 R3 (151) 1996 09 25 (186) 2036 09 25 (732) დენკავიტ ინტერნაციონალ ბ.ვ. ტოლნეგენვეგ 65, 3781 PV ვორტჰუიზენი, ნიდერლანდები</p> |
| <p>(511) 34</p> | <p>(511) 5, 31</p> |
| <p>(111) M 2016 27932 R1 (151) 2016 12 06 (186) 2036 12 06 (732) ბრიტიშ ამერიკენ ტობაკო (ბრენდს) ინკ.</p> | <p>(111) M 2016 26875 R1 (151) 2016 03 09 (186) 2036 03 09 (732) შპს „Park Gida“ სოფ. ხუცუბანი, მე-5 უბანი, ქ. 46ა, ქობულეთის რაიონი, საქართველო</p> |
| <p>(511) 34</p> | <p>(511) 33, 35</p> |

(111) M 2016 26954 R1
 (151) 2016 04 07
 (186) 2036 04 07
 (732) ოლო „ფირმა „დისნა“
 14-16 ბრ. დრუჟბი ნაროდოვ, პომეშენე
 500, კიევი, 01103, უკრაინა
 (511) 33

(111) M 2016 27027 R1
 (151) 2016 04 25
 (186) 2036 04 25
 (732) ეინარ ილიაზოვი
 სოფ. მუღანლო, მე-19 ქ. 9, 1324,
 გარდაბანი, საქართველო
 (511) 25

(111) M 2016 27191 R1
 (151) 2016 06 10
 (186) 2036 06 10
 (732) ოლო „ფირმა „დისნა“
 ბ-რ დრუჟბი ნაროდოვ დ.14-16,
 პომესჩენიე 500, 01103, კიევი, უკრაინა
 (511) 33

(111) M 2016 27761 R1
 (151) 2016 10 19
 (186) 2036 10 19
 (732) შპს „გლობალ ბიერ ჯორჯია“
 სოფ. წილკანი, 3319, მცხეთა, საქართველო
 (511) 32

(111) M 2016 27934 R1
 (151) 2016 12 09
 (186) 2036 12 09
 (732) შპს „აქვა გეო“
 სოფ. მისაქციელი, მცხეთის რაიონი,
 საქართველო
 (511) 32

(111) M 2016 27778 R1
 (151) 2016 11 08
 (186) 2036 11 08
 (732) სააქციო საზოგადოება „თელასი“
 ვანის ქ. 3, 0119, თბილისი, საქართველო
 (511) 39

(111) M 2016 27779 R1
 (151) 2016 11 08
 (186) 2036 11 08
 (732) სააქციო საზოგადოება „თელასი“
 ვანის ქ. 3, 0119, თბილისი, საქართველო
 (511) 39

(111) M 2016 27780 R1
 (151) 2016 11 08
 (186) 2036 11 08
 (732) სააქციო საზოგადოება „თელასი“
 ვანის ქ. 3, 0119, თბილისი, საქართველო
 (511) 39

(111) M 1996 4211 R3
 (151) 1996 12 16
 (186) 2036 12 16
 (732) ჰილტონ უორლდვაიდ მენეჯ ლიმიტიდ
 მეიპლ ქორტ სენტრალ პარკი, რიდს
 ქრესენტი, უოტფორდი, WD24 4QQ,
 გაერთიანებული სამეფო
 (511) 42

(111) M 1996 2663 R3
 (151) 1996 07 17
 (186) 2036 07 17
 (732) ებარა კორპორეიშენ
 11-I, ჰანედა ასაჰი-ჩო, ოტა-კუ, ტოკიო,
 იაპონია
 (511) 7, 9, 11

(111) M 1996 2664 R3
 (151) 1996 07 17
 (186) 2036 07 17
 (732) ებარა კორპორეიშენ
 11-I, ჰანედა ასაჰი-ჩო, ოტა-კუ, ტოკიო,
 იაპონია
 (511) 7, 9, 11

(111) M 1996 2853 R3
 (151) 1996 08 15
 (186) 2036 08 15
 (732) შევრონ ინტელექტუალ პროპერტი ლლკ
 დელავერის შტატი, შეზლუდული
 პასუხისმგებლობის კომპანია
 სასაქონლო ნიშნების & საავტორო

უფლებების ჯგუფი, 1400 სმით სტ.,
ჰიუსტონი, TX 77002, აშშ
511) 1, 4

(111) M 1996 3940 R3
(151) 1996 11 13
(186) 2036 11 13
(732) ფილა-არში
67 რუ ლუი ე ლორან სეგუინი, 07100
ენონი, საფრანგეთი
(511) 16

(111) M 1996 2446 R3
(151) 1996 06 21
(186) 2036 06 21
(732) პერფექტი ვან მელე ბენელუქს ბ.ვ.
ზუტე ინვალ 20, 4815 HK, ბრედა,
ნიდერლანდები
(511) 30

(111) M 1996 2447 R3
(151) 1996 06 21
(186) 2036 06 21
(732) პერფექტი ვან მელე ბენელუქს ბ.ვ.
ზუტე ინვალ 20, 4815 HK, ბრედა,
ნიდერლანდები
(511) 30

უფლებების სრული ბაღაცემა

| | |
|--|---|
| (111) M 2020 32852 R (732) შპს „რაჭული ღვინო“ სოფ. ჭრებალო, ამბროლაურის რაიონი, საქართველო (770) შპს „შალვინო“ ზაზა ფანასკერტელ-ციციშვილის ქ., კორპ. 1, ბ. 10, 0160, თბილისი, საქართველო (580) 2026 04 16 | 251 ლითლ ფოლს დრაივი, უილმინგტონი, დელავერი, 19808, აშშ (580) 2026 04 08 |
| (111) M 2025 39750 R (732) ბლურევა ლტდ ვალაორიტი, 5, ფლეტ/ოფის 102, ლაცია, 2220, ნოქოზია, კვიპროსი (770) შპს „სოლარიქს“ თორნიკე ერისთავის ქ. 29, კორპ. 6, ბ. 47, თბილისი, საქართველო (580) 2026 04 23 | (111) M 1998 9755 R (732) პუიგ ფრანს 65/67 ავენიუ დე შანზ- ელიზე, 75008 პარიზი, საფრანგეთი (770) პაკო რაბან ფრანსუა I-ის რიუ 17, 75008, პარიზი, საფრანგეთი (580) 2026 04 05 |
| (111) M 2008 18196 R (732) შპს „შალვინო“ ზაზა ფანასკერტელ-ციციშვილის ქ., კორპ. 1, ბ. 10, 0160, თბილისი, საქართველო (770) შალვა გვარამაძე ზაზა ფანასკერტელ-ციციშვილის ქ., კორპ. 1, ბ. 10, 0160, თბილისი, საქართველო (580) 2026 04 17 | (111) M 1997 7951 R (732) ლუი დრეიფუს კომპანი ინგრიდიენტს გმბჰ რობეტ-ჰანზენ-შტრასე 1, 89257, ილერტისენი, გერმანია (770) კოგნის იპ მენეჯმენტ გმბჰ რაინპრომენადი 1, 40789 მონხაიმი, გერმანია (580) 2026 04 06 |
| (111) M 1999 11835P R (732) პუიგ ფრანს 65/67 ავენიუ დე შანზ- ელიზე, 75008 პარიზი, საფრანგეთი (770) პაკო რაბან 17, რიუ ფრანსუა 1-ლი, 75008 პარიზი, საფრანგეთი (580) 2026 04 05 | |
| (111) M 2015 25821 R (732) ჰონიველ სეიფთი პროდაქტს იუესეი ინკ. დელავერის კორპორაცია 251 ლითლ ფოლს დრაივი, უილმინგტონი, დელავერი, 19808, აშშ (770) ჰანიველ ინტერნეშენელ ინკ. | |

მფლობელის სახელის და/ან მისამართის ცვლილება

| | |
|---|--|
| <p>(111) M 2020 33454 R (732) კომპანი ჟერვე დანონ (ფრანგული კორპორაცია) 16 რუტ 128, 91190 ჟიფ-სურ-ივეტ, საფრანგეთი (770) კომპანი ჟერვე დანონ (ფრანგული კორპორაცია) 17, ბულვარ ჰაუსმანი 75009 პარიზი, საფრანგეთი (580) 2026 04 07</p> | <p>17, ბულვარ ჰაუსმანი 75009 პარიზი, საფრანგეთი (580) 2026 04 07</p> |
| <p>(111) M 1996 3141 R (732) ლსს ინტერნასიონალ სას 60/62 ავენიუ დე ლა ლიბერტი, 10100 რომი-სურ-სენ, საფრანგეთი (770) ლსს ინტერნასიონალ სას 19 რიუ იკარი, აეროპარკი 1-67960 ენცაიმი, საფრანგეთი (580) 2026 04 15</p> | <p>(111) M 1998 11314 R (732) გოდივა ბელჯიუმ ბ.ვ./ს.რ.ლ. ვეარტენსტრატი 42 D, B-1070, ანდერ- ლეხტი, ბელგია (770) გოდივა ბელჯიუმ ბ.ვ.ბ.ა./ს.პ.რ.ლ. უაპენსტილსტენდსტრატ 5 (რიუ დე ლ'არმისტის 5) B-1080 ბრიუსელი, ბელგია (580) 2026 04 01</p> |
| <p>(111) M 1996 3142 R (732) ლსს ინტერნასიონალ სას 60/62 ავენიუ დე ლა ლიბერტი, 10100 რომი-სურ-სენ, საფრანგეთი (770) ლსს ინტერნასიონალ სას 19 რიუ იკარი, აეროპარკი 1-67960 ენცაიმი, საფრანგეთი (580) 2026 04 15</p> | <p>(111) M 1996 1366 R (732) ინგერსოლ-რენდ ინდასტრიალ იუ.ეს. ინკ. 525 ჰარბორ პლეის, სვიტ 600, დეივიდ- სონი, ნორთ კაროლინა 28036, აშშ (770) ინგერსოლ-რენდ ინდასტრიალ იუ.ეს. ინკ. დელავერის კორპორაცია 800-E ბითი სტრიტ, დეივიდსონი, ნორთ კაროლინა 28036, აშშ (580) 2026 04 15</p> |
| <p>(111) M 2023 37647 R (732) გალეტ ლაისენსინგ ლლკ ლეონ ბრაიტლინგ-შტრასე 2, 2540 გრენხენი, აშშ (770) გალეტ ლაისენსინგ ლლკ 251 ლიტლ ფოლს დრაივი, უილმინგტონი, DE 19808, აშშ (580) 2026 03 17</p> | <p>(111) M 2006 16627 R (732) გრინმი სა რუტ დე შამპ-კოლინ 12, 1260 ნიონი, შვეიცარია (770) გრინმი სა რუტ დე ლ'ალონდონ 18, 1242 სატინი, შვეიცარია (580) 2026 04 17</p> |
| <p>(111) M 2025 39511 R (732) კომპანი ჟერვე დანონ (საფრანგეთის კორპორაცია) 16 რუტ 128, 91190 ჟიფ-სურ-ივეტ, საფრანგეთი (770) კომპანი ჟერვე დანონ (საფრანგეთის კორპორაცია)</p> | <p>(111) M 2006 17026 R (732) აკციონერნოე ობშჩესტვო „ასტონ პროდუქტი პიტანია ი პიშჩევიე ინგრედიენტი“ ულ. 1-ია ლუგოვია 3ბ, როსტოვ-ნა-დონუ, როსტოვსკაია ობლასტ, 344002, რუსეთის ფედერაცია (770) ოტკრიტოე აკციონერნოე ობშჩესტვო „ასტონ პროდუქტი პიტანია ი პიშჩევიე ინგრედიენტი“</p> |

ულ. 1-ია ლუგოვია 3ბ, როსტოვ-ნა-დონუ, 344002, რუსეთის ფედერაცია
(580) 2026 04 03

(770) ეიჩ პი ჰიულეტ პაკარდ გრუპ ლღკ
11445 კომპაქ სენტერ დრაივ უესტი,
ჰიუსტონი, ტეხასი 77070, აშშ
(580) 2026 04 23

(111) M 1996 1660 R
(732) სიტბენკ ნ.ა.
388 გრინვიჩ სტრიტ, ნიუ-იორკი,
ნიუ-იორკი 10013, აშშ
(770) სიტბენკ ნ.ა.
პარკ ავენიუ 399, ნიუ-იორკი, ნიუ-იორკი,
აშშ
(580) 2026 04 21

(111) M 2013 23732 R
(732) კომპანი ჟერვე დანონ
(საფრანგეთის კორპორაცია)
16 რუტ 128, 91190 ჟიფ-სურ-ივეტ,
საფრანგეთი
(770) კომპანი ჟერვე დანონ
(საფრანგეთის კორპორაცია)
17, ბულვარ ჰაუსმანი 75009 პარიზი,
საფრანგეთი
(580) 2026 04 07

(111) M 1996 1693 R
(732) კამპარი ფრანს
14 რიუ მონტალივე, 75008 პარიზი,
საფრანგეთი
(770) მარნიე-ლაპოსტოლ ბისკიტ
32 რიუ დე მონსო, 75008 პარიზი,
საფრანგეთი
(580) 2026 04 14

(111) M 2015 26521 R
(732) ჯონტ-სტოკ კომპანი „ბიოკად“
ულ. სვიაზი, დ. 38, სტრ. 1, პომეშ. 89,
ინტრასიტი მიუნისიპალეტი ზე
სეტლმენტ ოფ სტრელნა, 198515, სანკტ-
პეტერბურგი, რუსეთის ფედერაცია
(770) ქლოუზდ ჯონტ-სტოკ კომპანი „ბიოკად“
სვიაზი სტრიტი, ბლდ. 34, ლიტერ A,
პეტროდვორცოვი დისტრიკტი, სტრელნა,
RU-198515, სანკტ-პეტერბურგი, რუსეთის
ფედერაცია
(580) 2026 04 23

(111) M 2011 21729 R
(732) კომპანი ჟერვე დანონ
(საფრანგეთის კორპორაცია)
16 რუტ 128, 91190 ჟიფ-სურ-ივეტ,
საფრანგეთი
(770) კომპანი ჟერვე დანონ
(საფრანგეთის კორპორაცია)
17, ბულვარ ჰაუსმანი 75009 პარიზი,
საფრანგეთი
(580) 2026 04 07

(111) M 2016 26984 R
(732) კომპანი ჟერვე დანონ
(საფრანგეთის კორპორაცია)
16 რუტ 128, 91190 ჟიფ-სურ-ივეტ,
საფრანგეთი
(770) კომპანი ჟერვე დანონ
(საფრანგეთის კორპორაცია)
17, ბულვარ ჰაუსმანი 75009 პარიზი,
საფრანგეთი
(580) 2026 04 07

(111) M 1996 2251 R
(732) ეიჩ პი ჰიულეტ პაკარდ გრუპ ლღკ
10300 ენერჯი დრაივ, სფრინგ, ტეხასი
77389, აშშ
(770) ეიჩ პი ჰიულეტ პაკარდ გრუპ ლღკ
11445 კომპაქ სენტერ დრაივ უესტი,
ჰიუსტონი, ტეხასი 77070, აშშ
(580) 2026 04 23

(111) M 1997 7951 R
(732) კოგნის იპ მენეჯმენტ გმბჰ
რაინპრომენადი 1, 40789 მონხაიმი, გერმანია
(770) კოგნის იპ მენეჯმენტ გმბჰ
ჰენკელმტრასე 67, 40589
დიუსელდორფი, გერმანია
(580) 2026 04 06

(111) M 1996 2244 R
(732) ეიჩ პი ჰიულეტ პაკარდ გრუპ ლღკ
10300 ენერჯი დრაივ, სფრინგ, ტეხასი
77389, აშშ

(111) M 2019 31635 R

(732) გოდივა ბელჯიუმ ბ.ვ./ს.რ.ლ.
ვეარტსენსტრატი 42 D, B-1070
ანდერლექტი, ბელგია

(770) გოდივა ბელჯიუმ ბ.ვ.ბ.ა./ს.პ.რ.ლ.
უაპენსტილსტენდსტრატ 5 (რიუ დე
ლ'არმისტის 5) B-1080 ბრიუსელი,
ბელგია

(580) 2026 04 01

სასაქონლო ნიშნის რეგისტრაციის ბაზაში

(111) M 2005 16290 R

(151) 2005 10 17

(732) შპს „ავერსი-ფარმა“
დავით აღმაშენებლის გამზ. 148/2, 0112,
თბილისი, საქართველო

(141) 2026 05 01

(111) M 2015 26351 R

(151) 2015 10 16

(732) ვახტანგ იურის-ძე კასრაძე
მაიაკოვსკის ქ. 49, ბ. 19, 644010, ომსკი,
რუსეთის ფედერაცია

(141) 2026 05 01

(111) M 2015 26331 R

(151) 2015 10 09

(732) ობშჩესტვო ს ოგრანიჩენი ოტვეტსტვენ-
ნოსტიუ „ლვოვსკია ტაბაჩნია ფაბრიკა“
ულ. პრომიშლენაია 50/52, კორპ. 716,
79024, ლვოვი, უკრაინა

(141) 2026 05 01

(111) M 2015 26353 R

(151) 2015 10 16

(732) ჰელენიკა კოსმეტიკ პროდაქტს
ექსპლოიტეიშენ ეს. ეი.
7, კიმარას ქ. 151 25 მარუსსი ათენი,
საბერძნეთი

(141) 2026 05 01

(111) M 2015 26332 R

(151) 2015 10 09

(732) შპს „გრანდ ქენდი“
ფეიქრების ქ. 12, 0141, თბილისი,
საქართველო

(141) 2026 05 01

(111) M 2015 26355 R

(151) 2015 10 16

(732) შპს „მითანა“
გიორგი ჭყონდიდელის ქ. 26, 0180,
თბილისი, საქართველო

(141) 2026 05 01

(111) M 2015 26337 R

(151) 2015 10 13

(732) შპს „საამო“
ლესელიძის ქ. 5/7, 0105, ძველი თბილისის
რაიონი, თბილისი, საქართველო

(141) 2026 05 01

(111) M 2015 26362 R

(151) 2015 10 19

(732) შპს „ევერესტი 2010“
ერისთავის ქ. 1, თბილისი, საქართველო

(141) 2026 05 01

(111) M 2015 26346 R

(151) 2015 10 16

(732) შპს „მითანა“
გიორგი ჭყონდიდელის ქ. 26, 0180,
თბილისი, საქართველო

(141) 2026 05 01

(111) M 2015 26365 R

(151) 2015 10 19

(732) ფემაშ მეთალ სანაი ვე ტიჯარეთ ანონიმ
შირქეთი
ორგანიზე სანაი ბოლგესი, 9. ჯადდე
№17, ქაისერი, თურქეთი

(141) 2026 05 01

(111) M 2015 26350 R

(151) 2015 10 16

(732) ვახტანგ იურის-ძე კასრაძე
მაიაკოვსკის ქ. 49, ბ. 19, 644010, ომსკი,
რუსეთის ფედერაცია

(141) 2026 05 01

(111) M 2015 26368 R

(151) 2015 10 20

(732) ზე ჯილლეტტ კომპანი ლლკ
უან ჯილლეტტ პარკ, ბოსტონი,
მასაჩუსეტსი 02127, აშშ

(141) 2026 05 01

(111) M 2015 26372 R
(151) 2015 10 20
(732) შპს „აღმოჩინე საქართველო“
ძმები ზუბალაშვილების ქ. 43, 0113,
თბილისი, საქართველო
(141) 2026 05 01

(111) M 2015 26373 R
(151) 2015 10 20
(732) გიორგი ჩირგაძე
ფანასკერტელის ქ. 17, ბ. 33, თბილისი,
საქართველო
(141) 2026 05 01

(111) M 2015 26333 R
(151) 2015 10 12
(732) გოჩა ფიფია
ბუდაპეშტის ქ. 11, ბ. 55, 0160, თბილისი,
საქართველო
(141) 2026 05 01

(111) M 2015 26334 R
(151) 2015 10 12
(732) სააქციო საზოგადოება „ფლაი. ჯი.“
ნუცუბიძის ქუჩის მე-4 მ/რ ფერდობის
გაგრძელებაზე, (ნაკვეთი 7), 0183,
თბილისი, საქართველო
(141) 2026 04 24

(111) M 2015 26345 R
(151) 2015 10 16
(732) შპს „მალტისოფტი“
ონიაშვილის ქ. 67, 0186, თბილისი,
საქართველო
(141) 2026 04 24

(111) M 2015 26347 R
(151) 2015 10 16
(732) შპს „ელეგანტი-5“
იმედაშვილის ქუჩის შესახვევი, სახლი 16,
6017, ბათუმი, საქართველო
(141) 2026 04 24

(111) M 2015 26376 R
(151) 2015 10 21
(732) შპს „ტელეკლინიკა“
იაკობ ნიკოლაძის ქ. 6, 0179, თბილისი,
საქართველო
(141) 2026 05 01

(111) M 2015 26380 R
(151) 2015 10 23
(732) ტარიელ ხოხოზაშვილი
პეკინის ქ. 17, ბ. 24, თბილისი,
საქართველო
(141) 2026 05 01

(111) M 2015 26377 R
(151) 2015 10 23
(732) შპს „მალტისოფტი“
ონიაშვილის ქ. 67, შენობა-ნაგებობა 1-ის
მე-2 სართ., 0160, ვაკე-საბურთალოს
რაიონი, თბილისი, საქართველო
(141) 2026 05 01

(111) M 2015 26378 R
(151) 2015 10 23
(732) შპს „მალტისოფტი“
ონიაშვილის ქ. 67, შენობა-ნაგებობა 1-ის
მე-2 სართ., 0160, ვაკე-საბურთალოს
რაიონი, თბილისი, საქართველო
(141) 2026 05 01

(111) M 2015 26464 R
(151) 2015 10 27
(732) სს „იკაპიტალი“
ილია ჭავჭავაძის გამზ. 74, 0162,
თბილისი, საქართველო
(141) 2026 05 04

საქონლის ღ/ან მომსახურების კლასის ჩამონათვალის ცვლილება

(111) M 2022 35398 R

(732) შპს „ch.ch.sh“

გ. ელიოზიშვილის ქ., კორპ. 13, ბ. 18, 1400, გორი, საქართველო

(511)

35 – რეკლამა; ბიზნესის მართვა; ბიზნესის ადმინისტრირება; საოფისე მომსახურება, რაც გულისხმობს: საკვები პროდუქტებით, სასმელებით, საოჯახო, საყოფაცხოვრებო ნივთებით, ქიმიური და ჰიგიენური საშუალებებით საცალო და საბითუმო ვაჭრობა/რეალიზაცია, კერძოდ: ბურღულეული, ერთჯერადი სუპები, ზეთი, ერბო, ზეთისხილი; მაიონეზი, კეტჩუპი, ტომატი, მარინადები, ხორცის, თევზის, ხილისა და ბოსტნეულის კონსერვები; მზესუმზირა, არაქისი, ქიშმიში, თხილეული, ჩიფსები, მშრალი ხილი- ჩირეული, ფინიკი. ყავა, ჩაი, კაკაო და მათი შემცველები; ბრინჯი, მაკარონი, ბარდა და ატრია; ტაპიოკა და საგო; ფქვილი და მარცვლეულის პროდუქტი; პურ-ფუნთუშეული, ცომეული საკონდიტრო ნაწარმი და ტკბილეული საკონდიტრო ნაწარმი, შოკოლადი; ნაყინი, ხილის ნაყინი და საკვები ყინული; შაქარი, თაფლი, შავი ზაფხვი საკვებისთვის; საფუარი, გამაფხვიერებელი საცხობი ფხვნილები; მარილი, სანელებლები, სუნელები, დაკონსერვებული მწვანილი; ძმარი, საწებლები და საკაზმები; ყინული (გაყინული წყალი). ლუდი; არაალკოჰოლური სასმელები; მინერალური და გაზიანი წყალი; ხილის სასმელები და ხილის წვენები; სიროფები და არაალკოჰოლური სასმელების დასამზადებელი შედგენილობები. ალკოჰოლური სასმელები, ლუდის გარდა; ალკოჰოლური შედგენილობები სასმელის დასამზადებლად. ძეხვეული, გაყინული ნახევარფაბრიკატები, გაყინული თევზი და ხორცი; ხორცი, თევზი, ფრინველი და ნანადირევი, ხორცის ექსტრაქტები; დაკონსერვებული, დაფასოებული, გაყინული, გამომშრალი, გამხმარი, მოხარშული და შემწვარი ხილი და ბოსტნეული; ჟელეები, ხილფაფები, კომპოტები; რძის პროდუქტი-რძე, ხაჭო, მაწონი, ყველი, არაჟანი, მარგარინი, კარაქი, კეფირი, იოგურტი; კვერცხი, საკვები ზეთები და ცხიმები. ნახევარფაბრიკატები. მარცვლეული და სოფლის მეურნეობის, აკვაკულტურის, მეზღვრობისა და მეტყვეობის ნედლი და დაუმუშავებელი პროდუქტები; ნედლი და დაუმუშავებელი მარცვლეული და თესლე-

ული, ზაფხა-ზადისა და ტყის პროდუქტები; ხილი და ბოსტნეული, მწვანილი; ბუნებრივი მცენარეულობა და ყვავილები; სათესლე ბოლქვები, ჩითილები და თესლი; ცხოველთა საკვები და სასმელი; ალაო. თამბაქო და თამბაქოს შემცველები; სიგარეტები და სიგარები, ელექტრონული სიგარეტები და პირის ღრუს აეროზოლები მწველთათვის; მწველთა საკუთვნო, ასანთი. საოჯახო ნივთები და საყოფაცხოვრებო ნივთები, სამზარეულოს მრავალჯერადი გამოყენების ჭურჭელი და ერთჯერადი ჭურჭელი, კონტეინერები, სამზარეულოს და სუფრის ჭურჭლის ნაკრები, დანები, ჩანგლები და კოვზები; ჯაგრისები და ღრუბლები; ფუნჯები, სამხატვრო ფუნჯების გარდა; ფუნჯების დასამზადებელი მასალა; საწმენდი საშუალებები; დაუმუშავებელი ან ნახევრად დამუშავებული შუშა, სამშენებლო შუშის გარდა; შუშის, ფაიფურის და თიხის ნაწარმი. ჰიგიენური, თავის მოვლისა და ქიმიური საშუალებები; საპონი, შამპუნი, ერთჯერადი საპარსი საშუალება, დეოდორანტი, ქალის ჰიგიენა, თმის საღებავი, საბაზანოს სარეცხი ხსნარები, სარეცხი საშუალებები, მამაკაცის ჰიგიენა, ზავშვის ჰიგიენა, მწოლიარეს მოვლის საშუალებები, თმის მოვლის საშუალებები, კბილების მოვლის საშუალებები, ერთჯერადი ქაღალდები და ცხვირსახოცები, ტუალეტის ქაღალდი, სამზარეულოს ქაღალდი, ელემენტები და ნათურები. მჭრელი იარაღები, სამართებლები, საბავშვო სათამაშოები, საკანცელარიო ნივთები, ქაღალდი და მუყაო; ნაბეჭდი მასალა; საამკინძაო მასალა; ფოტოსურათები; საკანცელარიო და საოფისე საკუთვნო, ავეჯის გარდა; საკანცელარიო და საყოფაცხოვრებო დანიშნულების წებოები; მხატვრების საკუთვნო და სახატავი მასალა; სახატავი ფუნჯები; ინსტრუქციული და სასწავლო მასალა; ცელოფნის ფურცლები, ფოლგები და პარკები შეფუთვისა და დაფასოებისთვის; ტიპოგრაფიული შრიფტი, ტიპოგრაფიული კლიშე. განათების, გათბობის, გაგრილების, ორთქლწარმოქმნის, საჭმლის მომზადების, საშრობი, სავენტილაციო, წყალმომარაგების და სანიტარული დანიშნულების აპარატურა და დანადგარები ფარმაცევტული, სამედიცინო და ვეტერინარული პრეპარატები; სამედიცინო დანიშნულების ჰიგიენური პრეპარატები; სამედიცინო ან ვეტერინარული გამოყენებისთვის ვარგისი დიეტური საკვები და ნი-

ვითერებები, საკვები ჩვილებისთვის; დიეტური დანამატები ადამიანებისა და ცხოველებისთვის; ლეიკოპლასტი, სახვევი მასალა; კბილების დასამაგრებელი მასალა, სტომატოლოგიური ცვილი; სადეზინფექციო საშუალებები; მავნე მწერების გასანადგურებელი პრეპარატები; ფუნგიციდები, ჰერბიციდები. სამრეწველო ზეთები და საპოხი მასალა, ცვილი; საპოხი მასალები; მტვრის შთამნთქმელი, დამატენიანებელი და შემკრავი შედგენილობები; საწვავი დაგამანათებელი საშუალებები; სანთლები და პატრუქები განათებისთვის. არასამკურნალო კოსმეტიკური პრეპარატები და ჰიგიენის საშუალებები; კბილების მოსავლელი არასამკურნალო საშუალებები; პარფიუმერია, ეთერზეთები; მათეთრებელი პრეპარატები და სარეცხი საშუალებები; საწმენდი, საპრიალებელი, სახეხი და აბრაზიული საშალები და პრეპარატები.

(111) M 2009 19439 R

(732) შპს „ავერსი-ფარმა“

დავით აღმაშენებლის გამზ. 148/2, 0112, თბილისი, საქართველო

(511)

3 – ამბრი [პარფიუმერია]; ავეჯისა და იატაკის გასაპრიალებელი საშუალებები; ალმასის მტვერი [აბრაზივი]; ანტისტატიკური საშუალებები საყოფაცხოვრებო მიზნებისთვის; არომატული ნივთიერებებით შესაბოლი შედგენილობები [პარფიუმერია]; აბრაზიული ტილო; აბრაზივები; აბრაზიული ქაღალდი; ალუმინის შაბი [გამამკვრივებელი ნივთიერება]; არომატული ნივთიერებები [ეთერზეთები]; აბაზანის მარილი, არასამედიცინო დანიშნულების გარდა; ადამიანების ან ცხოველებისთვის განკუთვნილი დეზოდორანტები; არამოცურებადი ცვილი იატაკისთვის; არამოცურებადი სითხეები იატაკისთვის; ალოე ვერას პრეპარატები კოსმეტიკური დანიშნულებისთვის; არასამედიცინო დანიშნულების ბალზამები; ანტისტატიკური გასამშრალბელი ნაჭრები; ბადიანის ესენცია; ბამბის ტამპონები კოსმეტიკური მიზნებისთვის; ბერგამოტის ზეთი; ბზინვარების მიმცემი პრეპარატები [საპრიალებელი]; ბამბა, კოსმეტიკური მიზნებისთვის; ბავშვთა კოსმეტიკა; ბასმა [კოსმეტიკური საღებავი]; გასაპრიალებელი პრეპარატები; გასაპრიალებელი ცვილი; გამწმენდი ხსნარები; გაუცხიმოვნების საშუალებები, სამრეწველო პროცესებში გამოსაყენებლის გარდა; გამწმენდი პრეპარატები; გაულტერიის ზეთი; გერანიოლი; გამწმენდი ზეთები; გასაბა-

მებელი პრეპარატები [სახამებელი]; გასაპრიალებელი ქაღალდი; გასახდომი კოსმეტიკური პრეპარატები; გამამკვრივებელი ნივთიერებები კოსმეტიკური მიზნებისთვის; გამაუფერულბელი საშუალებები კოსმეტიკური მიზნებისთვის; გამომშრობი ნივთიერებები ჭურჭლის სარეცხი მანქანებისათვის; გამწმენდები ინტიმური პირადი ჰიგიენისთვის, არასამკურნალო; გამონასუნთქის გამაჯანსაღებელი არომატული პრეპარატები პირადი ჰიგიენისთვის; გამაგრილებელი აეროზოლები კოსმეტიკური დანიშნულებით; გამდნარი ცვილი [არომატული პრეპარატები]; დეპილატორები; დეპილატორული ცვილი; დეზოდორანტი საპონი; დეზოდორანტები შინაური ცხოველებისთვის; დასაბანი საშუალებები პირადი ჰიგიენისთვის სადეზინფექციო დანიშნულებით ან დეზოდორების სახით; დასაწებებელი დეკორატიული ფრჩხილები; ეთერის ესენციები; ეთერზეთები; ეთერზეთები არომათერაპიული გამოყენებისთვის; ეთერზეთებზე დამზადებული კრემები არომათერაპიული გამოყენებისთვის; ვულკანური ნაცარი წმენდისათვის; ვაზელინი, კოსმეტიკური; ვარდის ზეთი; ვაგინალური ხსნარები, პირადი სანიტარიის ან დეზოდორის დანიშნულების; ზუმფარის ქაღალდი; ზუმფარის ტილო; ზუმფარა; ზეთები სუნამოსა და არომატული საშუალებებისთვის; ზუმფარის ქაღალდი; ზუმფარის ტილო [აბრაზიული ტილო]; თეთრეულის ლილა; თმის ლოსიონები; თმის საღებავები; თმის დასახვევი პრეპარატები; თმის გრძელვადიანი დახვევისას გამოსაყენებელი გამანეიტრალბელი საშუალებები; თეთრეულის არომატიზაციისთვის გამოსაყენებელი ნივთიერებები; თმის ლაკი; თმის კონდიციონერები; თმის გასასწორებელი საშუალებები; თვალბის დასაბანი, არასამედიცინო დანიშნულების; იონონი [პარფიუმერია]; იატაკის ცვილის მოსაცილებელი პრეპარატები [გამწმენდი საშუალებები]; ინა [კოსმეტიკური საღებავი]; იატაკის ცვილი; კროკუსი, წითელი ფერის საპრიალებელი ფხვნილი; კოსმეტიკური პრეპარატები აბაზანისთვის; კოსმეტიკური ნიღბები; კანის მათეთრებელი კრემები; კედრის ეთერზეთები; კოსმეტიკური საშუალებები წამწამებისთვის; კორუნდი [აბრაზივი]; კოსმეტიკური საშუალებები ცხოველებისთვის; კოსმეტიკის შემცველი მკვიფის პალიტრები; კოსმეტიკური საშუალებები; კოსმეტიკური ფანქრები; კოსმეტიკური კრემები; კრემები სამართებლის საღესი ღვედებისთვის; კრემები ტყავისთვის; კბილის პასტები, კბილის ფხვნილები; კოსმეტიკური ზეთები; კოსმეტი-

კური ლოსიონები; კოსმეტიკური საშუალებები წარბებისთვის; კოსმეტიკური საშუალებები კანის მოვლისთვის; კოსმეტიკური საცხები; კოსმეტიკური საღებავები; კოსმეტიკური დანიშნულების გადასაყვანი დეკორატიული გამოსახულებები; კბილის პროთეზის გამწმენდი პრეპარატები; კოსმეტიკური ლოსიონებით გაჟღენთილი ხელსახოცები; კბილის პროთეზის გასაპრიალებლები; კოსმეტიკური დანიშნულების წებოვანები; კბილების გასათეთრებელი ჟელეები; კოსმეტიკაში გამოსაყენებელი კოლაგენური პრეპარატები; კბილის გამათეთრებელი ლენტები; კოსმეტიკური დანიშნულების ჟელეს საფენები თვალისთვის; კოსმეტიკური დანიშნულების თხევადი ლატექსის საღებავი სხეულისთვის; კბილის პასტები; კოსმეტიკური მარკერები, შევსებული; კოსმეტიკური დანიშნულების ჩაი აბაზანისთვის; კბილების გასათეთრებელი კალმები; კანის დამატენიანებლები კოსმეტიკური დანიშნულებით; ლითონკარბიდები [აბრაზივები]; ლიმონის ეთერზეთები; ლაქების ამოსაყვანი საშუალებები; ლაკის მოსაცილებელი პრეპარატები; ლაკის მოსაშორებელი ნივთიერებები; ლავანდის წყალი; ლავანდის ზეთი; მათეთრებელი მარილები; მათეთრებელი სოდა; მაკიაჟის მოსაცილებელი საშუალებები; მინადულის, ხაშურის მოსაცილებელი პრეპარატები, საყოფაცხოვრებო დანიშნულების; მაკიაჟის საშუალებები; მუშკი [პარფიუმერია]; მინის ქალაღი; მზის სხივებისაგან დამცავი საშუალებები [კოსმეტიკა]; მშრალი წმენდის პრეპარატები; მზინავი საცხები ტუჩებისთვის; მშრალი შამპუნები; მზისგან დამცავი საშუალებები; მაკიაჟის მოსაშორებელი პრეპარატებით გაჟღენთილი ხელსახოცები; მცენარეული ექსტრაქტები, კოსმეტიკური დანიშნულების; მათეთრებელი პრეპარატები [გამაუფერულებლები], საყოფაცხოვრებო დანიშნულების; მიცელას წყალი; მაკიაჟის მოსაშორებელი პრეპარატებით გაჟღენთილი ბამბა; ნუშის ზეთი; ნუშის საპონი; ნატრიუმის თუთქი; ნიშადურის სპირტი [სარეცხი საშუალება, დეტერგენტი]; ნუშის რძე, კოსმეტიკური დანიშნულების; ოდეკოლონი; ოფლიანობის საწინააღმდეგო საშუალებები [სატუალეტო]; ოფლიანობის საწინააღმდეგო საპონი; ორთქლით გახურებადი არასამედიცინო დანიშნულების ერთჯერადი ნიღბები; პირის ღრუს სავლებები, არასამედიცინო დანიშნულების; პრეპარატები მაკიაჟისთვის; პრეპარატები დეპილაციისთვის; პიტნის ესენცია [ეთერზეთები]; პიტნა პარფიუმერიისათვის; პარფიუმერია; პემზა; პუდრი მაკიაჟისთვის; პარსვის შემდგომ

გამოსაყენებელი სამკურნალო ლოსიონები; პირის ღრუს გამოსაცოცხლებელი აეროზოლები; ჟაველის წყალი; ჟანდინის ზეთი; ჟანგის მოსაცილებელი პრეპარატები; ჟელეები მასაჟისთვის, არასამედიცინო დანიშნულების; სახეხი ქვები ზედაპირის მოგლუვებისთვის; სალესი პრეპარატები; საპარსი ქვები [კანის გამამკვრივებლები]; სახამებლის მინანქარი რეცხვისთვის; სახამებელი თეთრეულისთვის; საპნები; საპნები, ქსოვილის ფერის გამაძაჟმკამებელი; საპარსი საპნები; სარეცხის მათეთრებლები; სარეცხის გასაპრიალებლები; სილიციუმკარბიდი [აბრაზივი]; საღებავები სატუალეტო მიზნებისთვის; საწმენდი ცარცი; საპრიალებელი კრემები; სარეცხი სოდა, გასუფთავებისთვის; სარეცხი საშუალებები, სამრეწველო ოპერაციებში გამოყენებისა და სამედიცინო დანიშნულების გარდა; საღებავის მოსაცილებელი პრეპარატები; სურნელოვანი წყალი; საპნის ხის ქერქი რეცხვისთვის; საკმეველი; სარეცხის ჩასაღობი პრეპარატები; საკონდიტრო დანიშნულების არომატული ნივთიერებები (ეთერზეთები); სარეცხი საშუალებები; საქარე მინების გასაწმენდი სითხეები; სუნამოები; საპრიალებელი ქვები; საპარსი საშუალებები; საფროლი; საპნის ნაჭრები ტუალეტისთვის; საპნის ნაჭრები; სკიპიდარი გაუცხიმოვნებისთვის; სკიპიდარის ზეთი გაუცხიმოვნებისთვის; სასმელების დასამზადებელი არომატული ნივთიერებები [ეთერზეთები]; სასმელების არომატიზირებლები [ეთერზეთები]; საღებავის მოსაცილებელი პრეპარატები; სადრენაჟე მილების გამწმენდი პრეპარატები; სარეცხი საშუალებებით გაჟღენთილი ნაჭრები დასუფთავებისთვის; საკმეველის ჩხირები; სუნთქვის გამაგრილებელი ლენტები; სააბაზანო საშუალებები, არასამედიცინო დანიშნულების; საკვების არომატიზირებლები [ეთერზეთები]; სამასაჟე სანთლები, კოსმეტიკური დანიშნულების; სხეულის საღებავები კოსმეტიკური დანიშნულებით; სარეცხის გახუნების თავიდან ასაცილებელი ფურცლები; სხეულის ბზინვარების მიმცემი საშუალებები; სახვევები ფრჩხილების აღსადგენად; სახვევები ფრჩხილების აღსადგენად; სარეცხი ბურთულები, სარეცხი საშუალებებით სავსე; ტუჩის საცხი; ტყავის გასაღივებელი პრეპარატები; ტყავის დამცავი საშუალებები [საპრიალებლები]; ტუალეტის წყალი; ტუალეტის ზეთები; ტალკი, კოსმეტიკური დანიშნულების; ტერპენები [ეთერზეთები]; ტრიპოლის ქვა [საპრიალებელი]; ტუჩის საცხის ფუტლარები; ტონერები კოსმეტიკური დანიშნულებით; ფრჩხილების ლაკი; ფეხსაცმლის საცხი;

ფეხსაცმლის ცვილი; ფანჯრის მინების გასასუფთავებელი სითხეები; ფრჩხილების მოსავლელი საშუალებები; ფეხის ოფლიანობის საწინააღმდეგო საპნები; ფანქრები წარბების შესაღებად; ფერის გამახალისებელი ქიმიური პრეპარატები [სარეცხი საშუალება]; ფოთლებისთვის ბზინვარების მიმცემი ნივთიერებები; ფეხსაცმლის საპრიალებლები; ფიტოკოსმეტიკური პრეპარატები; ფრჩხილების ლაკის მოსაშორებლები; ფრჩხილების საპრიალებელი; ფურცლოვანი ნიღბები კოსმეტიკური დანიშნულებით; ფურცლოვანი ნიღბები კოსმეტიკური დანიშნულებით; ქსოვილის დამარბილებლები რეცხვის დროს გამოყენებისთვის; ქიმიური საწმენდი საშუალებები, საყოფაცხოვრებო დანიშნულების; ქუთუთოს მოცულობის გასაზრდელი დასაწეპებელი ლენტები; ყვავილების ექსტრაქტები [პარფიუმერია]; ყვავილებისა და ბალახის არომატული ნარევი; ყავის აპარატების გასარეცხი აბები; შესათეთრებელი ცარცი; შამპუნები; შპალერის გასაწმენდი საშუალებები; შამპუნები შინაური ცხოველებისთვის, ჰიგიენური, არამედიკამენტური; შამპუნები ცხოველებისთვის [არამედიკამენტური საწმენდი პრეპარატები]; შრატები კოსმეტიკური მიზნებისთვის; ჩვილების გასამშრალბელი, გაჟღენთილი გასასუფთავებელი ნივთიერებებით; ცვილი მეწაღისთვის; ცვილი ულვაშისთვის; ცვილი პარკეტის იატაკისთვის; ცვილი თერძისთვის; ცვილი ტყავისთვის; ცხიმები კოსმეტიკური მიზნებისთვის; ციტრუსის ეთერზეთები; ძაფის გასასანთი ცვილი; წყალბადის ზეჟანგი კოსმეტიკური მიზნებისთვის; წვერ-ულვაშის საღებავები; წამწამებისა და წარბების საღებავი ტუში; წმენდისა და მტვრის მოსაშორებლად გამოსაყენებელი შეკუმშული ჰაერის ბალონები; ხელოვნური თმის დასამაგრებელი წებოები; ხისგან დამზადებული არომატიზირებული საგნები; ხელოვნური წამწამები; ხელოვნური ფრჩხილები; ხელოვნური წამწამების მისამაგრებელი წებო; ჰელიოტროპინი; ჰიგიენური რძე (გამწმენდი საშუალება); ჰიგიენური საშუალებები [პარფიუმერია, კოსმეტიკა, ტუალეტის საკუთვნო]; ჰაერის არომატიზირებელი პრეპარატები; ჰაერის არომატიზირებელი ლერწმის ჩხირები.

(111) M 2011 22012 R

(732) შპს „ავერსი-ფარმა“

დავით აღმაშენებლის გამზ. 148/2, 0112, თბილისი, საქართველო

(511)

3 – ამბრი [პარფიუმერია]; ავეჯისა და იატაკის გასაპრიალებელი საშუალებები; ალმასის მტვერი [აბრაზივი]; ანტისტატიკური საშუალებები საყოფაცხოვრებო მიზნებისთვის; არომატული ნივთიერებებით შესაბოლი შედგენილობები [პარფიუმერია]; აბრაზიული ტილო; აბრაზივები; აბრაზიული ქაღალდი; ალუმინის შაბი [გამამკვრივებელი ნივთიერება]; არომატული ნივთიერებები [ეთერზეთები]; აბაზანის მარილი, არასამედიცინო დანიშნულების გარდა; ადამიანების ან ცხოველებისთვის განკუთვნილი დეზოდორანტები; არამოცურებადი ცვილი იატაკისთვის; არამოცურებადი სითხეები იატაკისთვის; ალოე ვერას პრეპარატები კოსმეტიკური დანიშნულებისთვის; არასამედიცინო დანიშნულების ბალზამები; ანტისტატიკური გასამშრალბელი ნაჭრები; ბადიანის ესენცია; ბამბის ტამპონები კოსმეტიკური მიზნებისთვის; ბერგამოტის ზეთი; ბზინვარების მიმცემი პრეპარატები [საპრიალებელი]; ბამბა, კოსმეტიკური მიზნებისთვის; ბავშვთა კოსმეტიკა; ბასმა [კოსმეტიკური საღებავი]; გასაპრიალებელი პრეპარატები; გასაპრიალებელი ცვილი; გამწმენდი ხსნარები; გაუცხიმოვნების საშუალებები, სამრეწველო პროცესებში გამოსაყენებლის გარდა; გამწმენდი პრეპარატები; გაულტერიის ზეთი; გერანიოლი; გამწმენდი ზეთები; გასახამებელი პრეპარატები [სახამებელი]; გასაპრიალებელი ქაღალდი; გასახდომი კოსმეტიკური პრეპარატები; გამამკვრივებელი ნივთიერებები კოსმეტიკური მიზნებისთვის; გამაუფერულებელი საშუალებები კოსმეტიკური მიზნებისთვის; გამომშრობი ნივთიერებები ჭურჭლის სარეცხი მანქანებისათვის; გამწმენდები ინტიმური პირადი ჰიგიენისთვის, არასამკურნალო; გამონასუნთქის გამაჯანსაღებელი არომატული პრეპარატები პირადი ჰიგიენისთვის; გამაგრებელი აეროზოლები კოსმეტიკური დანიშნულებით; გამდნარი ცვილი [არომატული პრეპარატები]; დეპილატორები; დეპილატორული ცვილი; დეზოდორანტი საპონი; დეზოდორანტები შინაური ცხოველებისთვის; დასაბანი საშუალებები პირადი ჰიგიენისთვის საღებავების დანიშნულებით ან დეზოდორების სახით; დასაწებებელი დეკორატიული ფრჩხილები; ეთერის ესენციები; ეთერზეთები; ეთერზეთები არომათერაპიული გამოყენებისთვის; ეთერზეთებზე დამზადებული კრემები არომათერაპიული გამოყენებისთვის; ვულკანური ნაცარი წმენდისათვის; ვაზელინი, კოსმეტიკური; ვარდის ზეთი; ვაგინალური ხსნარები, პირადი სანიტარი-

ის ან დეზოდორის დანიშნულების; ზუმფარის ქაღალდი; ზუმფარის ტილო; ზუმფარა; ზეთები სუნამოსა და არომატული საშუალებებისთვის; ზუმფარის ქაღალდი; ზუმფარის ტილო [აბრაზიული ტილო]; თეთრეულის ლილა; თმის ლოსიონები; თმის საღებავები; თმის დასახვევი პრეპარატები; თმის გრძელვადიანი დახვევისას გამოსაყენებელი გამანეიტრალებელი საშუალებები; თეთრეულის არომატიზაციისთვის გამო-საყენებელი ნივთიერებები; თმის ლაკი; თმის კონდიციონერები; თმის გასასწორებელი საშუა-ლებები; თვალბის დასაბანი, არასამედიცინო დანიშნულების; იონონი [პარფიუმერია]; იატაკის ცვილის მოსაცილებელი პრეპარატები [გამ-წმენდი საშუალებები]; ინა [კოსმეტიკური სა-ღებავი]; იატაკის ცვილი; კროკუსი, წითელი ფერის საპრიალებელი ფხვნილი; კოსმეტიკური პრეპარატები აბაზანისთვის; კოსმეტიკური ნი-ღბები; კანის მათეთრებელი კრემები; კედრის ეთერზეთები; კოსმეტიკური საშუალებები წამ-წამებისთვის; კორუნდი [აბრაზივი]; კოსმეტი-კური საშუალებები ცხოველებისთვის; კოსმე-ტიკის შემცველი მაკიაჟის პალიტრები; კოსმე-ტიკური საშუალებები; კოსმეტიკური ფანქრები; კოსმეტიკური კრემები; კრემები სამართბლის სალესი ღვედებისთვის; კრემები ტყავისთვის; კბილის პასტები, კბილის ფხვნილები; კოსმე-ტიკური ზეთები; კოსმეტიკური ლოსიონები; კოსმეტიკური საშუალებები წარბებისთვის; კოსმეტიკური საშუალებები კანის მოვლისთ-ვის; კოსმეტიკური საცხები; კოსმეტიკური სა-ღებავები; კოსმეტიკური დანიშნულების გადა-საყვანი დეკორატიული გამოსახულებები; კბი-ლის პროთეზის გამწმენდი პრეპარატები; კოს-მეტიკური ლოსიონებით გაჟღენთილი ხელსა-ხოცები; კბილის პროთეზის გასაპრიალებლები; კოსმეტიკური დანიშნულების წებოვანები; კბი-ლების გასათეთრებელი ჟელები; კოსმეტიკაში გამოსაყენებელი კოლაგენური პრეპარატები; კბილის გამათეთრებელი ლენტები; კოსმეტი-კური დანიშნულების ჟელეს საფენები თვალე-ბისთვის; კოსმეტიკური დანიშნულების თხევადი ლატექსის საღებავი სხეულისთვის; კბილის პასტები; კოსმეტიკური მარკერები, შევსებულები; კოსმეტიკური დანიშნულების ჩაი აბაზანისთ-ვის; კბილების გასათეთრებელი კალმები; კანის დამატენიანებლები კოსმეტიკური დანიშნულე-ბით; ლითონკარბიდები [აბრაზივები]; ლიმონის ეთერზეთები; ლაქების ამოსაყვანი საშუა-ლებები; ლაკის მოსაცილებელი პრეპარატები; ლაკის მოსაშორებელი ნივთიერებები; ლავან-დის წყალი; ლავანდის ზეთი; მათეთრებელი

მარილები; მათეთრებელი სოდა; მაკიაჟის მოსა-ცილებელი საშუალებები; მინადულის, ხაშურის მოსაცილებელი პრეპარატები, საყოფაცხოვრებო დანიშნულების; მაკიაჟის საშუალებები; მუშკი [პარფიუმერია]; მინის ქაღალდი; მზის სხივები-საგან დამცავი საშუალებები [კოსმეტიკა]; მშრალი წმენდის პრეპარატები; მზინავი საცხები ტუჩებისთვის; მშრალი შამპუნები; მზისგან და-მცავი საშუალებები; მაკიაჟის მოსაშორებელი პრეპარატებით გაჟღენთილი ხელსახოცები; მცენარეული ექსტრაქტები, კოსმეტიკური და-ნიშნულების; მათეთრებელი პრეპარატები [გა-მაუფერულებლები], საყოფაცხოვრებო დანიშ-ნულების; მიცელას წყალი; მაკიაჟის მოსაშორე-ბელი პრეპარატებით გაჟღენთილი ბამბა; ნუშის ზეთი; ნუშის საპონი; ნატრიუმის თუთქი; ნიშა-დურის სპირტი [სარეცხი საშუალება, დეტერ-გენტი]; ნუშის რძე, კოსმეტიკური დანიშნულე-ბის; ოდეკოლონი; ოფლიანობის საწინააღმდე-გო საშუალებები [სატუალეტო]; ოფლიანობის საწინააღმდეგო საპონი; ორთქლით გახურება-დი არასამედიცინო დანიშნულების ერთჯერა-დი ნიღბები; პირის ღრუს სავლებები, არასამე-დიცინო დანიშნულების; პრეპარატები მაკია-ჟისთვის; პრეპარატები დეპილაციისთვის; პიტ-ნის ესენცია [ეთერზეთები]; პიტნა პარფიუმე-რისათვის; პარფიუმერია; პემზა; პუდრი მა-კიაჟისთვის; პარსვის შემდგომ გამოსაყენებელი სამკურნალო ლოსიონები; პირის ღრუს გამო-საცოცხლებელი აეროზოლები; ჟაველის წყალი; ჟანდინის ზეთი; ჟანგის მოსაცილებელი პრეპა-რატები; ჟელები მასაჟისთვის, არასამედიცინო დანიშნულების; სახეხი ქვები ზედაპირის მოგ-ლუვებისთვის; სალესი პრეპარატები; საპარსი ქვები [კანის გამამკვრივებლები]; სახამებლის მინანქარი რეცხვისთვის; სახამებელი თეთრეუ-ლისთვის; საპნები; საპნები, ქსოვილის ფერის გამაკაშკაშებელი; საპარსი საპნები; სარეცხის მა-თეთრებლები; სარეცხის გასაპრიალებლები; სი-ლიციუმკარბიდი [აბრაზივი]; საღებავები სა-ტუალეტო მიზნებისთვის; საწმენდი ცარცი; საპრიალებელი კრემები; სარეცხი სოდა, გასუფ-თავებისთვის; სარეცხი საშუალებები, სამრეწვე-ლო ოპერაციებში გამოყენებისა და სამედიცინო დანიშნულების გარდა; საღებავის მოსაცილებე-ლი პრეპარატები; სურნელოვანი წყალი; საპნის ხის ქერქი რეცხვისთვის; საკმეველი; სარეცხის ჩასალბობი პრეპარატები; საკონდიტრო დანიშ-ნულების არომატული ნივთიერებები (ეთერზე-თები); სარეცხი საშუალებები; საქარე მინების გასაწმენდი სითხეები; სუნამოები; საპრიალებე-ლი ქვები; საპარსი საშუალებები; საფროლი;

საპნის ნაჭრები ტუალეტისთვის; საპნის ნაჭრები; სკიპიდარი გაუცხიმოვნებისთვის; სკიპიდარის ზეთი გაუცხიმოვნებისთვის; სასმელების დასამზადებელი არომატული ნივთიერებები [ეთერზეთები]; სასმელების არომატიზირებლები [ეთერზეთები]; საღებავის მოსაცილებელი პრეპარატები; სადრენაჟე მილების გამწმენდი პრეპარატები; სარეცხი საშუალებებით გაჟღენთილი ნაჭრები დასუფთავებისთვის; საკმევის ჩხირები; სუნთქვის გამაგრებელი ლენტები; სააბაზანო საშუალებები, არასამედიცინო დანიშნულების; საკვების არომატიზირებლები [ეთერზეთები]; სამასაჟე სანთლები, კოსმეტიკური დანიშნულების; სხეულის საღებავები კოსმეტიკური დანიშნულებით; სარეცხის გახუნების თავიდან ასაცილებელი ფურცლები; სხეულის ბზინვარების მიმცემი საშუალებები; სახვევები ფრჩხილების აღსადგენად; სახვევები ფრჩხილების აღსადგენად; სარეცხი ბურთულები, სარეცხი საშუალებებით სავსე; ტუჩის საცხი; ტყავის გასაღიავებელი პრეპარატები; ტყავის დამცავი საშუალებები [საპრიალებლები]; ტუალეტის წყალი; ტუალეტის ზეთები; ტალკი, კოსმეტიკური დანიშნულების; ტერპენები [ეთერზეთები]; ტრიპოლის ქვა [საპრიალებელი]; ტუჩის საცხის ფუტლარები; ტონერები კოსმეტიკური დანიშნულებით; ფრჩხილების ლაკი; ფეხსაცმლის საცხი; ფეხსაცმლის ცვილი; ფანჯრის მინების გასასუფთავებელი სითხეები; ფრჩხილების მოსავლელი საშუალებები; ფეხის ოფლიანობის საწინააღმდეგო საპნები; ფანქრები წარბების შესაღებად; ფერის გამახალისებელი ქიმიური პრეპარატები [სარეცხი საშუალება]; ფოთლებისთვის ბზინვარების მიმცემი ნივთიერებები; ფეხსაცმლის საპრიალებლები; ფიტოკოსმეტიკური პრეპარატები; ფრჩხილების ლაკის მოსაშორებლები; ფრჩხილების საპრიალებელი; ფურცლოვანი ნიღბები კოსმეტიკური დანიშნულებით; ფურცლოვანი ნიღბები კოსმეტიკური დანიშნულებით; ქსოვილის დამარბილებლები რეცხვის დროს გამოყენებისთვის; ქიმიური საწმენდი საშუალებები, საყოფაცხოვრებო დანიშნულების; ქუთუთოს მოცულობის გასაზრდელი დასაწეპებელი ლენტები; ყვავილების ექსტრაქტები [პარფიუმერია]; ყვავილებისა და ბალახის არომატული ნარევი; ყავის აპარატების გასარეცხი აბები; შესათეთრებელი ცარცი; შამპუნები; შპალერის გასაწმენდი საშუალებები; შამპუნები შინაური ცხოველებისთვის, ჰიგიენური, არამედიკამენტური; შამპუნები ცხოველებისთვის [არამედიკამენტური საწმენდი პრეპარატები]; შრატები კოსმეტიკური მიზ-

ნებისთვის; ჩვილების გასამშრალბელი, გაჟღენთილი გასასუფთავებელი ნივთიერებებით; ცვილი მეწადისთვის; ცვილი ულვამისთვის; ცვილი პარკეტის იატაკისთვის; ცვილი თერძისთვის; ცვილი ტყავისთვის; ცხიმები კოსმეტიკური მიზნებისთვის; ციტრუსის ეთერზეთები; ძაფის გასასანთლი ცვილი; წყალბადის ზეჟანგი კოსმეტიკური მიზნებისთვის; წვერ-ულვამის საღებავები; წამწამებისა და წარბების საღებავი ტუში; წმენდისა და მტვრის მოსაშორებლად გამოსაყენებელი შეკუმშული ჰაერის ბალონები; ხელოვნური თმის დასამაგრებელი წებოები; ხისგან დამზადებული არომატიზირებული საგნები; ხელოვნური წამწამები; ხელოვნური ფრჩხილები; ხელოვნური წამწამების მისამაგრებელი წებო; ჰელიოტროპინი; ჰიგიენური რძე (გამწმენდი საშუალება); ჰიგიენური საშუალებები [პარფიუმერია, კოსმეტიკა, ტუალეტის საკუთვნო]; ჰაერის არომატიზირებელი პრეპარატები; ჰაერის არომატიზირებელი ლერწმის ჩხირები.

5 – სამკურნალწამლო საშუალებები (ფარმაცევტული პრეპარატები, მედიკამენტები).

სისტემური საძიებლები

ბამობონება

ბანაცხაღი***

საერთაშორისო კლასიფიკაციის ინდექსის და ბანაცხაღის
ბამობონების ნომრის შესაბამისობის ცხრილი

| საერთაშორისო კლასიფიკაციის ინდექსი (51) | ბანაცხაღის ბამობონების ნომერი (10) |
|---|--|
| A 01 G 9/02; B 29 B 17/00; B 29 K 67/00; B 29 K 505/02; B 29 K 505/10; B 29 K 23/00; B 29 K 1/00 | AP 2026 16963 A |
| A 45 C 3/04; B 65 D 67/00 | AP 2026 16839 A |
| B 01 F 25/313; B 01 F 25/00; B 01 J 8/02; B 01 J 8/04; C 01 B 3/38 | AP 2026 16960 A |
| C 23 C 24/103; B 23 K 26/00 | AP 2026 16840 A |

ბანაცხაღის ბამობონების ნომრის და საერთაშორისო
კლასიფიკაციის ინდექსის შესაბამისობის ცხრილი

| ბანაცხაღის ბამობონების ნომერი (10) | საერთაშორისო კლასიფიკაციის ინდექსი (51) |
|--|---|
| AP 2026 16839 A | A 45 C 3/04; B 65 D 67/00 |
| AP 2026 16840 A | C 23 C 24/103; B 23 K 26/00 |
| AP 2026 16960 A | B 01 F 25/313; B 01 F 25/00; B 01 J 8/02; B 01 J 8/04; C 01 B 3/38 |
| AP 2026 16963 A | A 01 G 9/02; B 29 B 17/00; B 29 K 67/00; B 29 K 505/02; B 29 K 505/10; B 29 K 23/00; B 29 K 1/00 |

პატენტი***

საერთაშორისო კლასიფიკაციის ინდექსის, პატენტის ნომრისა
და გამომქვეყნების ნომრის შესაბამისობის ცხრილი

| საერთაშორისო კლასიფიკაციის ინდექსი (51) | პატენტის ნომერი (11) | ბანაცხაღის გამომქვეყნების ნომერი (10) |
|--|-------------------------|--|
| A 45 C 3/04; B 65 D 67/00 | P 2026 7893 B | AP 2026 16839 A |
| E 02 F 9/28 | P 2026 7891 B | AP 2025 16804 A |
| C 23 C 24/103; B 23 K 26/00 | P 2026 7892 B | AP 2026 16840 A |

პატენტის ნომრის, ბანაცხაღის გამომქვეყნების ნომრისა
და საერთაშორისო კლასიფიკაციის ინდექსის შესაბამისობის ცხრილი

| პატენტის ნომერი (11) | ბანაცხაღის გამომქვეყნების ნომერი (10) | საერთაშორისო კლასიფიკაციის ინდექსი (51) |
|-------------------------|--|--|
| P 2026 7891 B | AP 2025 16804 A | E 02 F 9/28 |
| P 2026 7892 B | AP 2026 16840 A | C 23 C 24/103; B 23 K 26/00 |
| P 2026 7893 B | AP 2026 16839 A | A 45 C 3/04; B 65 D 67/00 |

ბანაცხაღის ნომრის, ბანაცხაღის გამომქვეყნების ნომრისა
და პატენტის ნომრის შესაბამისობის ცხრილი

| ბანაცხაღის ნომერი (21) | ბანაცხაღის გამომქვეყნების ნომერი (10) | პატენტის ნომერი (11) |
|---------------------------|---|-------------------------|
| AP 2023 16804 | AP 2025 16804 A | P 2026 7891 B |
| AP 2025 16839 | AP 2026 16839 A | P 2026 7893 B |
| AP 2025 16840 | AP 2026 16840 A | P 2026 7892 B |

სასარგებლო მოდელი

ბანაცხადი***

საერთაშორისო კლასიფიკაციის ინდექსის და ბანაცხადის
გამოქვეყნების ნომრის შესაბამისობის ცხრილი

| საერთაშორისო კლასიფიკაციის ინდექსი (51) | ბანაცხადის გამოქვეყნების ნომერი (10) |
|--|--|
| A 63 B 21/00; A 63 B 22/00; A 63 B 23/00 | AU 2026 16808 U |
| F 24 F 1/10; F 24 F 12/00; F 28 D 9/00; F 28 D 7/08; F 28 F 3/04; F 28 F 3/12 | AU 2026 16946 U |

ბანაცხადის გამოქვეყნების ნომრის და საერთაშორისო
კლასიფიკაციის ინდექსის შესაბამისობის ცხრილი

| ბანაცხადის გამოქვეყნების ნომერი (10) | საერთაშორისო კლასიფიკაციის ინდექსი (51) |
|--|--|
| AU 2026 16808 U | A 63 B 21/00; A 63 B 22/00; A 63 B 23/00 |
| AU 2026 16946 U | F 24 F 1/10; F 24 F 12/00; F 28 D 9/00; F 28 D 7/08; F 28 F 3/04; F 28 F 3/12 |

რეგისტრირებული სასარგებლო მოდელები***

საერთაშორისო კლასიფიკაციის ინდექსის, რეგისტრირებული სასარგებლო მოდელების ნომრისა და გამოქვეყნების ნომრის შესაბამისობის ცხრილი

| საერთაშორისო კლასიფიკაციის ინდექსი (51) | რეგისტრირებული სასარგებლო მოდელების ნომერი (11) | ბანაცხადის გამოქვეყნების ნომერი (10) |
|--|--|---|
| A 63 B 21/00; A 63 B 22/00; A 63 B 23/00 | U 2026 2245 Y | AU 2026 16808 U |

რეგისტრირებული სასარგებლო მოდელების ნომრის, ბანაცხადის გამოქვეყნების ნომრისა და საერთაშორისო კლასიფიკაციის ინდექსის შესაბამისობის ცხრილი

| რეგისტრირებული სასარგებლო მოდელების ნომერი (11) | ბანაცხადის გამოქვეყნების ნომერი (10) | საერთაშორისო კლასიფიკაციის ინდექსი (51) |
|--|---|--|
| U 2026 2245 Y | AU 2026 16808 U | A 63 B 21/00; A 63 B 22/00; A 63 B 23/00 |

ბანაცხადის ნომრის, ბანაცხადის გამოქვეყნების ნომრისა და რეგისტრირებული სასარგებლო მოდელების ნომრის შესაბამისობის ცხრილი

| ბანაცხადის ნომერი (21) | ბანაცხადის გამოქვეყნების ნომერი (10) | რეგისტრირებული სასარგებლო მოდელების ნომერი (11) |
|---------------------------|---|--|
| AU 2025 16808 | AU 2026 16808 U | U 2026 2245 Y |

დიზაინი

დაჩქარებული პროცედურით რეგისტრირებული დიზაინი

საერთაშორისო კლასიფიკაციის ინდექსის და რეგისტრაციის ნომრის
შესაბამისობის ცხრილი

| საერთაშორისო კლასიფიკაციის ინდექსი (51) | რეგისტრაციის ნომერი (11) |
|--|-----------------------------|
| 10-07 | D 2026 1117 S |

რეგისტრაციის ნომრის და საერთაშორისო კლასიფიკაციის ინდექსის
შესაბამისობის ცხრილი

| რეგისტრაციის ნომერი (11) | საერთაშორისო კლასიფიკაციის ინდექსი (51) |
|-----------------------------|--|
| D 2026 1117 S | 10-07 |

ბანაცხადის ნომრის და რეგისტრაციის ნომრის შესაბამისობის ცხრილი

| ბანაცხადის ნომერი (21) | რეგისტრაციის ნომერი (11) |
|---------------------------|-----------------------------|
| AD 2026 1512 | D 2026 1117 S |

სასაქონლო ნიშანი

რეგისტრაციის ნომრის, ბანაცხაღის ნომრის, ბანაცხაღის გამოქვეყნების ნომრისა და ბიულეტენის ნომრის შესაბამისობის ცხრილი

| რეგისტრაციის ნომერი (111) | ბანაცხაღის ნომერი (210) | ბანაცხაღის გამოქვეყნების ნომერი (260) | ბიულეტენის ნომერი |
|---------------------------|-------------------------|---------------------------------------|-------------------|
| 1 | 2 | 3 | 4 |
| M 2026 41131 R | AM 133142 | AM 2025 133142 A | 22(673)2025 |
| M 2026 41132 R | AM 33490 | AM 2025 133490 A | 22(673)2025 |
| M 2026 41133 R | AM 133044 | AM 2025 133044 A | 22(673)2025 |
| M 2026 41134 R | AM 133549 | AM 2025 133549 A | 23(674)2025 |
| M 2026 41135 R | AM 133649 | AM 2025 133649 A | 22(673)2025 |
| M 2026 41136 R | AM 133650 | AM 2025 133650 A | 22(673)2025 |
| M 2026 41137 R | AM 133547 | AM 2025 133547 A | 23(674)2025 |
| M 2026 41138 R | AM 132781 | AM 2025 132781 A | 20(671)2025 |
| M 2026 41139 R | AM 133783 | AM 2025 133783 A | 24(675)2025 |
| M 2026 41140 R | AM 132782 | AM 2025 132782 A | 20(671)2025 |
| M 2026 41141 R | AM 134062 | AM 2025 134062 A | 24(675)2025 |
| M 2026 41142 R | AM 133782 | AM 2025 133782 A | 24(675)2025 |
| M 2026 41143 R | AM 133362 | AM 2025 133362 A | 21(672)2025 |
| M 2026 41144 R | AM 133959 | AM 2025 133959 A | 24(675)2025 |
| M 2026 41145 R | AM 133779 | AM 2025 133779 A | 24(675)2025 |
| M 2026 41146 R | AM 133781 | AM 2025 133781 A | 24(675)2025 |
| M 2026 41147 R | AM 134179 | AM 2025 134179 A | 24(675)2025 |
| M 2026 41148 R | AM 134176 | AM 2025 134176 A | 24(675)2025 |
| M 2026 41149 R | AM 133958 | AM 2025 133958 A | 24(675)2025 |
| M 2026 41150 R | AM 132516 | AM 2025 132516 A | 24(675)2025 |
| M 2026 41151 R | AM 133545 | AM 2025 133545 A | 23(674)2025 |
| M 2026 41152 R | AM 133251 | AM 2025 133251 A | 24(675)2025 |
| M 2026 41153 R | AM 133247 | AM 2025 133247 A | 24(675)2025 |
| M 2026 41154 R | AM 133644 | AM 2025 133644 A | 24(675)2025 |
| M 2026 41155 R | AM 133891 | AM 2025 133891 A | 23(674)2025 |
| M 2026 41156 R | AM 133366 | AM 2025 133366 A | 22(673)2025 |
| M 2026 41157 R | AM 132256 | AM 2025 132256 A | 18(669)2025 |
| M 2026 41158 R | AM 133688 | AM 2025 133688 A | 24(675)2025 |
| M 2026 41159 R | AM 133275 | AM 2025 133275 A | 22(673)2025 |
| M 2026 41160 R | AM 128850 | AM 2025 128850 A | 23(674)2025 |
| M 2026 41161 R | AM 132673 | AM 2025 132673 A | 18(669)2025 |
| M 2026 41162 R | AM 132661 | AM 2025 132661 A | 19(670)2025 |
| M 2026 41163 R | AM 133285 | AM 2025 133285 A | 22(673)2025 |
| M 2026 41164 R | AM 134075 | AM 2025 134075 A | 24(675)2025 |
| M 2026 41165 R | AM 133893 | AM 2025 133893 A | 24(675)2025 |
| M 2026 41166 R | AM 133487 | AM 2025 133487 A | 24(675)2025 |
| M 2026 41167 R | AM 133902 | AM 2025 133902 A | 24(675)2025 |
| M 2026 41168 R | AM 134199 | AM 2026 134199 A | 1(676)2026 |
| M 2026 41169 R | AM 133974 | AM 2025 133974 A | 24(675)2025 |

| 1 | 2 | 3 | 4 |
|----------------|-----------|------------------|-------------|
| M 2026 41170 R | AM 129841 | AM 2025 129841 A | 7(658)2025 |
| M 2026 41171 R | AM 134200 | AM 2026 134200 A | 1(676)2026 |
| M 2026 41172 R | AM 132922 | AM 2025 132922 A | 21(672)2025 |
| M 2026 41173 R | AM 132068 | AM 2025 132068 A | 21(672)2025 |
| M 2026 41174 R | AM 131482 | AM 2025 131482 A | 22(673)2025 |
| M 2026 41175 R | AM 134076 | AM 2026 134076 A | 1(676)2026 |
| M 2026 41176 R | AM 132070 | AM 2025 132070 A | 21(672)2025 |
| M 2026 41177 R | AM 132670 | AM 2025 132670 A | 20(671)2025 |
| M 2026 41178 R | AM 132669 | AM 2025 132669 A | 20(671)2025 |
| M 2026 41179 R | AM 132347 | AM 2025 132347 A | 20(671)2025 |
| M 2026 41180 R | AM 134168 | AM 2026 134168 A | 1(676)2026 |
| M 2026 41181 R | AM 133904 | AM 2026 133904 A | 1(676)2026 |
| M 2026 41182 R | AM 134063 | AM 2025 134063 A | 24(675)2025 |
| M 2026 41183 R | AM 132793 | AM 2025 132793 A | 23(674)2025 |
| M 2026 41184 R | AM 134091 | AM 2026 134091 A | 1(676)2026 |
| M 1996 3257P R | - | - | 9(684)2026 |
| M 2026 41185 R | AM 138689 | - | 9(684)2026 |
| M 2026 41186 R | AM 138690 | - | 9(684)2026 |
| M 2026 41187 R | AM 138700 | - | 9(684)2026 |
| M 2026 41188 R | AM 138698 | - | 9(684)2026 |
| M 2026 41189 R | AM 138672 | - | 9(684)2026 |
| M 2026 41190 R | AM 138807 | - | 9(684)2026 |
| M 2026 41191 R | AM 138815 | - | 9(684)2026 |
| M 2026 41192 R | AM 138885 | - | 9(684)2026 |
| M 2026 41193 R | AM 138893 | - | 9(684)2026 |

ბანაცხადის გამომქვეყნების ნომრისა და ბანაცხადის ნომრის
შესაბამისობის ცხრილი

| ბანაცხადის გამომქვეყნების ნომერი (260) | ბანაცხადის ნომერი (210) | 1 | 2 |
|---|----------------------------|------------------|-----------|
| 1 | 2 | AM 2026 135719 A | AM 135719 |
| AM 2026 132662 A* | AM 132662 | AM 2026 135720 A | AM 135720 |
| AM 2026 132663 A* | AM 132663 | AM 2026 135722 A | AM 135722 |
| AM 2026 133969 A | AM 133969 | AM 2026 135723 A | AM 135723 |
| AM 2026 134342 A | AM 134342 | AM 2026 135726 A | AM 135726 |
| AM 2026 134389 A | AM 134389 | AM 2026 135728 A | AM 135728 |
| AM 2026 134449 A | AM 134449 | AM 2026 135729 A | AM 135729 |
| AM 2026 134551 A | AM 134551 | AM 2026 135730 A | AM 135730 |
| AM 2026 134744 A | AM 134744 | AM 2026 135736 A | AM 135736 |
| AM 2026 134981 A | AM 134981 | AM 2026 135737 A | AM 135737 |
| AM 2026 134987 A | AM 134987 | AM 2026 135738 A | AM 135738 |
| AM 2026 135100 A | AM 135100 | AM 2026 135742 A | AM 135742 |
| AM 2026 135196 A | AM 135196 | AM 2026 135747 A | AM 135747 |
| AM 2026 135203 A | AM 135203 | AM 2026 135749 A | AM 135749 |
| AM 2026 135376 A | AM 135376 | AM 2026 135750 A | AM 135750 |
| AM 2026 135392 A | AM 135392 | AM 2026 135756 A | AM 135756 |
| AM 2026 135394 A | AM 135394 | AM 2026 135762 A | AM 135762 |
| AM 2026 135499 A | AM 135499 | AM 2026 135810 A | AM 135810 |
| AM 2026 135502 A | AM 135502 | AM 2026 135811 A | AM 135811 |
| AM 2026 135552 A | AM 135552 | AM 2026 135821 A | AM 135821 |
| AM 2026 135560 A | AM 135560 | AM 2026 135822 A | AM 135822 |
| AM 2026 135563 A | AM 135563 | AM 2026 135823 A | AM 135823 |
| AM 2026 135565 A | AM 135565 | AM 2026 135833 A | AM 135833 |
| AM 2026 135614 A | AM 135614 | AM 2026 135841 A | AM 135841 |
| AM 2026 135615 A | AM 135615 | AM 2026 135842 A | AM 135842 |
| AM 2026 135623 A | AM 135623 | AM 2026 135843 A | AM 135843 |
| AM 2026 135627 A | AM 135627 | AM 2026 135902 A | AM 135902 |
| AM 2026 135630 A | AM 135630 | AM 2026 135903 A | AM 135903 |
| AM 2026 135631 A | AM 135631 | AM 2026 135906 A | AM 135906 |
| AM 2026 135633 A | AM 135633 | AM 2026 135917 A | AM 135917 |
| AM 2026 135638 A | AM 135638 | AM 2026 135926 A | AM 135926 |
| AM 2026 135641 A | AM 135641 | AM 2026 135927 A | AM 135927 |
| AM 2026 135642 A | AM 135642 | AM 2026 135929 A | AM 135929 |
| AM 2026 135649 A | AM 135649 | AM 2026 135930 A | AM 135930 |
| AM 2026 135700 A | AM 135700 | AM 2026 135939 A | AM 135939 |
| AM 2026 135702 A | AM 135702 | AM 2026 135940 A | AM 135940 |
| AM 2026 135704 A | AM 135704 | AM 2026 135944 A | AM 135944 |
| AM 2026 135705 A | AM 135705 | AM 2026 135948 A | AM 135948 |
| AM 2026 135710 A | AM 135710 | AM 2026 135950 A | AM 135950 |
| AM 2026 135713 A | AM 135713 | AM 2026 136031 A | AM 136031 |
| AM 2026 135715 A | AM 135715 | AM 2026 136032 A | AM 136032 |
| AM 2026 135718 A | AM 135718 | AM 2026 136033 A | AM 136033 |
| | | AM 2026 136034 A | AM 136034 |
| | | AM 2026 136047 A | AM 136047 |
| | | AM 2026 136058 A | AM 136058 |

| 1 | 2 |
|------------------|-----------|
| AM 2026 136063 A | AM 136063 |
| AM 2026 136067 A | AM 136067 |

| 1 | 2 |
|------------------|-----------|
| AM 2026 136122 A | AM 136122 |
| AM 2026 136126 A | AM 136126 |

ბანაცხადის გამოქვეყნების ნომრის საძიებელი საქონლისა
 ღ/ან მომსახურების კლასის მიხედვით

| საქონლისა ღ/ან მომსახურების კლასი (511) | ბანაცხადის გამოქვეყნების ნომერი (260) |
|--|--|
| 1 | 2 |
| 1 | AM 2026 135631 A |
| 1 | AM 2026 135944 A |
| 2 | AM 2026 135944 A |
| 3 | AM 2026 135563 A |
| 3 | AM 2026 135929 A |
| 3 | AM 2026 135930 A |
| 4 | AM 2026 134551 A |
| 4 | AM 2026 135631 A |
| 5 | AM 2026 135842 A |
| 5 | AM 2026 136031 A |
| 6 | AM 2026 134389 A |
| 6 | AM 2026 135631 A |
| 6 | AM 2026 135710 A |
| 6 | AM 2026 135742 A |
| 6 | AM 2026 135750 A |
| 6 | AM 2026 135944 A |
| 7 | AM 2026 134389 A |
| 7 | AM 2026 135560 A |
| 7 | AM 2026 135631 A |
| 7 | AM 2026 136126 A |
| 8 | AM 2026 135560 A |
| 8 | AM 2026 135623 A |
| 8 | AM 2026 135944 A |
| 9 | AM 2026 134342 A |
| 9 | AM 2026 134389 A |
| 9 | AM 2026 135100 A |
| 9 | AM 2026 135563 A |
| 9 | AM 2026 135565 A |
| 9 | AM 2026 135627 A |
| 9 | AM 2026 135630 A |
| 9 | AM 2026 135710 A |
| 9 | AM 2026 135726 A |
| 9 | AM 2026 135728 A |
| 9 | AM 2026 135729 A |
| 9 | AM 2026 135730 A |
| 9 | AM 2026 135738 A |

| 1 | 2 |
|----|-------------------|
| 11 | AM 2026 134389 A |
| 11 | AM 2026 134744 A |
| 11 | AM 2026 135100 A |
| 11 | AM 2026 135623 A |
| 11 | AM 2026 135710 A |
| 11 | AM 2026 135713 A |
| 11 | AM 2026 135821 A |
| 11 | AM 2026 135822 A |
| 11 | AM 2026 135903 A |
| 12 | AM 2026 135719 A |
| 12 | AM 2026 135720 A |
| 12 | AM 2026 135742 A |
| 12 | AM 2026 135902 A |
| 12 | AM 2026 135944 A |
| 12 | AM 2026 136122 A |
| 13 | AM 2026 135944 A |
| 14 | AM 2026 135196 A |
| 14 | AM 2026 135563 A |
| 14 | AM 2026 135700 A |
| 15 | AM 2026 135944 A |
| 16 | AM 2026 135563 A |
| 16 | AM 2026 135738 A |
| 16 | AM 2026 135930 A |
| 17 | AM 2026 134389 A |
| 17 | AM 2026 135742 A |
| 17 | AM 2026 135944 A |
| 18 | AM 2026 135563 A |
| 18 | AM 2026 135843 A |
| 19 | AM 2026 135376 A |
| 19 | AM 2026 135944 A |
| 21 | AM 2026 134551 A |
| 24 | AM 2026 135563 A |
| 25 | AM 2026 135563 A |
| 25 | AM 2026 135843 A |
| 27 | AM 2026 135563 A |
| 28 | AM 2026 135939 A |
| 28 | AM 2026 135940 A |
| 29 | AM 2026 132662 A* |
| 29 | AM 2026 134449 A |
| 29 | AM 2026 135502 A |

| 1 | 2 |
|----|-------------------|
| 29 | AM 2026 135810 A |
| 30 | AM 2026 132663 A* |
| 30 | AM 2026 134551 A |
| 30 | AM 2026 134981 A |
| 30 | AM 2026 135394 A |
| 30 | AM 2026 135499 A |
| 30 | AM 2026 135638 A |
| 30 | AM 2026 135903 A |
| 30 | AM 2026 136058 A |
| 30 | AM 2026 136067 A |
| 31 | AM 2026 135502 A |
| 31 | AM 2026 136032 A |
| 31 | AM 2026 136033 A |
| 31 | AM 2026 136034 A |
| 31 | AM 2026 136067 A |
| 32 | AM 2026 134551 A |
| 32 | AM 2026 135502 A |
| 32 | AM 2026 135926 A |
| 32 | AM 2026 135927 A |
| 32 | AM 2026 136067 A |
| 33 | AM 2026 133969 A |
| 33 | AM 2026 134987 A |
| 33 | AM 2026 135502 A |
| 33 | AM 2026 135552 A |
| 33 | AM 2026 135641 A |
| 33 | AM 2026 135642 A |
| 33 | AM 2026 135747 A |
| 33 | AM 2026 135811 A |
| 33 | AM 2026 135823 A |
| 33 | AM 2026 135906 A |
| 34 | AM 2026 135563 A |
| 34 | AM 2026 135614 A |
| 34 | AM 2026 135615 A |
| 35 | AM 2026 134551 A |
| 35 | AM 2026 135392 A |
| 35 | AM 2026 135502 A |
| 35 | AM 2026 135552 A |
| 35 | AM 2026 135563 A |
| 35 | AM 2026 135627 A |
| 35 | AM 2026 135715 A |
| 35 | AM 2026 135722 A |
| 35 | AM 2026 135723 A |
| 35 | AM 2026 135726 A |
| 35 | AM 2026 135728 A |
| 35 | AM 2026 135729 A |
| 35 | AM 2026 135730 A |
| 35 | AM 2026 135738 A |
| 35 | AM 2026 135747 A |
| 35 | AM 2026 135756 A |

| 1 | 2 |
|----|------------------|
| 35 | AM 2026 135841 A |
| 35 | AM 2026 135843 A |
| 35 | AM 2026 135903 A |
| 35 | AM 2026 135927 A |
| 36 | AM 2026 135630 A |
| 36 | AM 2026 135649 A |
| 36 | AM 2026 135722 A |
| 36 | AM 2026 135723 A |
| 36 | AM 2026 135756 A |
| 36 | AM 2026 135841 A |
| 36 | AM 2026 135948 A |
| 36 | AM 2026 135950 A |
| 37 | AM 2026 134389 A |
| 37 | AM 2026 135203 A |
| 37 | AM 2026 135376 A |
| 37 | AM 2026 135631 A |
| 37 | AM 2026 135704 A |
| 37 | AM 2026 135705 A |
| 37 | AM 2026 135722 A |
| 37 | AM 2026 135723 A |
| 37 | AM 2026 135756 A |
| 38 | AM 2026 135726 A |
| 38 | AM 2026 135728 A |
| 38 | AM 2026 135729 A |
| 38 | AM 2026 135730 A |
| 38 | AM 2026 135738 A |
| 38 | AM 2026 135762 A |
| 39 | AM 2026 135841 A |
| 41 | AM 2026 135633 A |
| 41 | AM 2026 135702 A |
| 41 | AM 2026 135722 A |
| 41 | AM 2026 135723 A |
| 41 | AM 2026 135726 A |
| 41 | AM 2026 135728 A |
| 41 | AM 2026 135729 A |
| 41 | AM 2026 135730 A |
| 41 | AM 2026 135736 A |
| 41 | AM 2026 135738 A |
| 41 | AM 2026 135749 A |
| 41 | AM 2026 135756 A |
| 41 | AM 2026 135841 A |
| 42 | AM 2026 134342 A |
| 42 | AM 2026 135627 A |
| 42 | AM 2026 135704 A |
| 42 | AM 2026 135705 A |
| 42 | AM 2026 135726 A |
| 42 | AM 2026 135728 A |
| 42 | AM 2026 135729 A |
| 42 | AM 2026 135730 A |

| 1 | 2 |
|----|------------------|
| 42 | AM 2026 135738 A |
| 42 | AM 2026 135841 A |
| 42 | AM 2026 136063 A |
| 43 | AM 2026 134551 A |
| 43 | AM 2026 135392 A |
| 43 | AM 2026 135502 A |
| 43 | AM 2026 135722 A |
| 43 | AM 2026 135723 A |
| 43 | AM 2026 135737 A |
| 43 | AM 2026 135756 A |
| 43 | AM 2026 135833 A |

| 1 | 2 |
|----|------------------|
| 43 | AM 2026 135903 A |
| 43 | AM 2026 135917 A |
| 43 | AM 2026 136047 A |
| 44 | AM 2026 135738 A |
| 45 | AM 2026 135718 A |
| 45 | AM 2026 135726 A |
| 45 | AM 2026 135728 A |
| 45 | AM 2026 135729 A |
| 45 | AM 2026 135730 A |
| 45 | AM 2026 135738 A |

დაჩქარებული პროცედურით რეგისტრირებული სასაქონლო ნიშნის ნომრის
საძიებელი საქონლისა და/ან მომსახურების კლასის მიხედვით

| საქონლისა და/ან მომსახურების კლასი (511) | დაჩქარებული პროცედურით რეგისტრირებული სასაქონლო ნიშნის ნომერი (111) |
|---|--|
| 3 | M 2026 41188 R |
| 5 | M 2026 41188 R |
| 7 | M 2026 41187 R |
| 8 | M 2026 41187 R |
| 8 | M 2026 41189 R |
| 9 | M 2026 41185 R |
| 11 | M 2026 41187 R |
| 11 | M 2026 41193 R |
| 16 | M 2026 41188 R |
| 21 | M 2026 41187 R |
| 21 | M 2026 41188 R |
| 21 | M 2026 41189 R |
| 24 | M 2026 41188 R |
| 28 | M 2026 41188 R |
| 30 | M 2026 41190 R |
| 32 | M 2026 41191 R |
| 35 | M 2026 41185 R |
| 39 | M 2026 41192 R |
| 42 | M 2026 41185 R |
| 44 | M 2026 41186 R |

ისომ-ს წევრი სახელმწიფოებისა და ორგანიზაციების აღნიშვნები
ორასომიანი კოდები
(ისომს სტანდარტი ST.3)

| | | | | | |
|----|--|----|--|----|--|
| AD | ანდორა | GD | გრენადა | MY | მალიზია |
| AE | არაბთა გაერთიანებული საამიროები | GE | საქართველო | MZ | მოზამბიკი |
| AF | ავღანეთი | GG | გენზი | NA | ნამიბია |
| AG | ანტიგუა და ბარბუდა | GH | განა | NE | ნიგერი |
| AI | ანგილია | GI | გიბრალტარი | NG | ნიგერია |
| AL | ალბანეთი | GL | გრენლანდია | NI | ნიკარაგუა |
| AM | სომხეთი | GM | გამბია | NL | ნიდერლანდები |
| AN | ანტილის კუნძულები (ნიდერლანდები) | GN | გვინეა | NO | ნორვეგია |
| AO | ანგოლა | GQ | ეკვატორული გვინეა | NP | ნეპალი |
| AP | ინტელექტუალური საკუთრების აფრიკის რეგიონალური ორგანიზაცია (ARIPO) | GR | საბერძნეთი | NR | ნაურუ |
| AR | არგენტინა | GS | სამხრეთი ჯორჯია და სამხრეთი სენდვიჩის კუნძულები | NZ | ახალი ზელანდია |
| AT | ავსტრია | GT | გვატემალა | OA | აფრიკის ინტელექტუალური საკუთრების ორგანიზაცია (OAPI) |
| AU | ავსტრალია | GW | გვინეა-ბისაუ | OM | ომანი |
| AW | არუბა | GY | გაიანა | PA | პანამა |
| AZ | აზერბაიჯანი | HK | ჰონ კონგი | PE | პერუ |
| BA | ბოსნია და ჰერცეგოვინა | HN | ჰონდურასი | PG | პაპუა-ახალი გვინეა |
| BB | ბარბადოსი | HR | ხორვატია | PH | ფილიპინები |
| BD | ბანგლადეში | HT | ჰაიტი | PK | პაკისტანი |
| BE | ბელგია | HU | უნგრეთი | PL | პოლონეთი |
| BF | ბურკინა-ფასო | IB | ინტელექტუალური საკუთრების მსოფლიო ორგანიზაციის (ისმო, WIPO) საერთაშორისო ბიურო | PY | პარაგვაი |
| BG | ბულგარეთი | ID | ინდონეზია | QA | კატარი |
| BH | ბაჰრეინი | IE | ირლანდია | QZ | ევროპის თანამეგობრობის მცენარეთა ჯიშების უწყება (CPVO) |
| BI | ბურუნდი | IL | ისრაელი | RO | რუმინეთი |
| BJ | ბენინი | IM | მენის კუნძული | RS | სერბია |
| BM | ბერმუდის კუნძულები | IN | ინდოეთი | RU | რუსეთის ფედერაცია |
| BN | ბრუნეი-დარუსალამი | IQ | ერაყი | RW | რუანდა |
| BO | ბოლივია | IR | ირანის ისლამური რესპუბლიკა | SA | საუდის არაბეთი |
| BR | ბრაზილია | IS | ისლანდია | SB | სოლომონის კუნძულები |
| BS | ბაჰამის კუნძულები | IT | იტალია | SC | სეიშელის კუნძულები |
| BT | ბჰუტანი | JE | ჯეიზი | SD | სუდანი |
| BV | ბუვეტის კუნძულები | JM | იამაიკა | SE | შვედეთი |
| BW | ბოტსვანა | JO | იორდანია | SG | სინგაპური |
| BX | ბენელუქსის ინტელექტუალური საკუთრების უწყება (BOIP) | JP | იაპონია | SH | წმინდა ელენეს კუნძული |
| BY | ბელორუსის რესპუბლიკა | KE | კენია | SI | სლოვენია |
| BZ | ბელიზი | KG | ყირგიზეთი | SK | სლოვაკია |
| CA | კანადა | KH | კამბოჯა | SL | სიერა-ლეონე |
| CD | კონგოს დემოკრატიული რესპ. | KI | კირიბატი | SM | სან-მარინო |
| CF | ცენტრალური აფრიკის რესპ. | KM | კომორის კუნძულები | SN | სენეგალი |
| CG | კონგო | KN | სენტ კიტსი და ნევისი | SO | სომალი |
| CH | შვეიცარია | KP | კორეის სახალხო დემოკრატიული რესპუბლიკა | SR | სურინამი |
| CI | კოტ-დ'ივუარი | KR | კორეის რესპუბლიკა | ST | სან-ტომე და პრინსიპი |
| CK | კუკის კუნძულები | KW | კუვეიტი | SV | სალვადორი |
| CL | ჩილე | KY | კაიმენის კუნძულები | SY | სირია |
| CM | კამერუნი | KZ | ყაზახეთი | SZ | სვაზილენდი |
| CN | ჩინეთი | LA | ლაოსი | TC | თერქსის და კაიკოსის კუნძულები |
| CO | კოლუმბია | LB | ლიბანი | TD | ჩადი |
| CR | კოსტა-რიკა | PT | პორტუგალია | TG | ტოგო |
| CU | კუბა | PW | პალაუ | TH | ტაილანდი |
| CV | მნგანე კონცხის კუნძულები | LC | სენტ-ლუსია | TJ | ტაჯიკეთი |
| CY | კვიპროსი | LI | ლიხტენშტაინი | TL | ტიმორ-ლესტე |
| CZ | ჩეხეთის რესპუბლიკა | LK | შრი-ლანკა | TM | თურქმენეთი |
| DE | გერმანია | LR | ლიბერია | TN | ტუნისი |
| DJ | ჯიბუტი | LS | ლესოტო | TO | ტონგა |
| DK | დანია | LT | ლიეტუვა | TR | თურქეთი |
| DM | დომინიკა | LU | ლუქსემბურგი | TT | ტრინიდადი და ტობაგო |
| DO | დომინიკელთა რესპუბლიკა | LV | ლატვია | TV | ტუვალუ |
| DZ | ალჟირი | LY | ლიბია | TW | ტაივანი, ჩინეთის პროვინცია |
| EA | ევრაზიის საპატენტო ორგანიზაცია (EAPO) | MA | მაროკო | TZ | ტანზანია |
| EC | ეკვადორი | MC | მონაკო | UA | უკრაინა |
| EE | ესტონეთი | MD | მოლდოვას რესპუბლიკა | UG | უგანდა |
| EG | ეგვიპტე | ME | ჩერნოგორია (მონტენეგრო) | US | აშშ |
| EH | დასავლეთი საჰარა | MG | მადაგასკარი | UY | ურუგვაი |
| EM | შინაგანი ბაზრის ჰარმონიზაციის უწყება (სასაქონლო ნიშნები და დიზაინი) (OHIM) | MK | მაკედონია ყოფილი იუგოსლავიის რესპუბლიკა | UZ | უზბეკეთი |
| EP | ევროპის საპატენტო უწყება (EUEPO) | ML | მალი | VA | ვატიკანი |
| ER | ერიტრეა | MM | მიანმა | VC | სანტ-ვინსენტი და გრენადინები |
| ES | ესპანეთი | MN | მონღოლეთი | VE | ვენესუელა |
| ET | ეთიოპია | MO | მაკაო | VG | ვირჯინის კუნძულები (ბრიტანეთი) |
| FI | ფინეთი | MP | ჩრდ. მარიანას კუნძულები | VN | ვიეტნამი |
| FJ | ფიჯი | MR | მავრიტანია | VU | ვანუატუ |
| FK | ფოლკლენდის კუნძულები | MS | მონსერატი | WO | WIPO-ინტელექტუალური საკუთრების მსოფლიო ორგანიზაცია |
| FO | ფარერის კუნძულები | MT | მალტა | WS | სამოა |
| FR | საფრანგეთი | MU | მავრიკია | XN | ნორდული საპატენტო ინსტიტუტი (NPI) |
| GA | გაბონი | MV | მალდივის კუნძულები | YE | იემენი |
| GB | დიდი ბრიტანეთი | MW | მალავი | ZA | სამხრეთ აფრიკა |
| GC | სპარსეთის ყურის არაბული სახელმწიფოების თანამშრომლობის საბჭოს უწყება (GCC) | MX | მექსიკა | ZM | ზამბია |
| | | | | ZW | ზიმბაბვე |

სამრეწველო საკუთრების
ოფიციალური ბიულეტენი

9(684)

გამომცემი

სასარბებლო მოდელი

ევროპული პატენტის ვალიდაცია

ლიხანო

სასაქონლო ნიშანი

საქონლის აღბილწარმოშობის დასახელება
და გეოგრაფიული აღნიშვნა

მთავარი რედაქტორი: ნ. ბებრიშვილი

კორექტორი: ლ. ჭანტურია

დამკაბადონებლები: მ. ორდენიძე

ქ. სვანიძე

პოლიგრაფიული ჯგუფი: მ. მეჩტიშვილი

ლ. დოლიძე

ISSN 2720-8478

ხელმოწერილია გამოსაცემად 2026 05 11

ტირაჟი 3

შეკვეთა №9

ბიულეტენის ელექტრონული ვერსიის გაცნობა შესაძლებელია საქპატენტის ვებგვერდზე

სათავო ოფისი: 3300, ქ. მცხეთა, ანტიოქიის ქ. №5

0179, ქ. თბილისი, ნინო რამიშვილის ქ. №31

ტელ.: (+995 32) 2252531

info@sakpatenti.gov.ge

www.sakpatenti.gov.ge